

INFOPos
ELECTRONICS

*...we make
the difference*

20
26

ΤΙΜΟΚΑΤΑΛΟΓΟΣ



περιεχόμενα (αλφαβητικά)

A	Αναλώσιμα ταμειακών μηχανών	13	M	Μαγνητικές Συσκευές καρτών	158
	Ανιχνευτές πλαστότητας	197-198	O	Οθόνες Αφής	80-82
	Αποστειρωτής αέρα Ozon	210		Οθόνες Πελάτη	83-84
	Αριθμομηχανές/Calculator/Αναλώσιμα	194-196		Οθόνες υπολογιστών	85
	Ασπίδες προστασίας	206-208	Π	Πλάστιγγες	220-223
	Ασύρματη παραγγελιοληψία PI	46		Πλατφόρμα Ελέγχου ESL	43
	Αυτόματα συρτάρια	27-29		Πληκτρολόγιο (εξωτερικό εστιατορίου)	14
	Ανταλλακτήριο χρημάτων	30-31		Pen Pads/Tablet PC's	44-45
	Accessories Syscall	173		Price checker	100-101
B	Bartender	129	P	Ρολόγια Παρουσίας	177-178
	Βάσεις Novus	36-38		Ρολόγια Παρουσίας-Πρόσβασης	179-180
	Βάσεις για POS Ιταλικές	35		Ρομπότ για αποθήκες	187
	Βιομηχανικοί Ζυγοί	226		Ρομπότ καθαρισμού	182
C	Case Study	51		Ρομπότ σερβιρίσματος	186
E	Εκτυπωτές Barcode	121-138		Router (Διασύνδεση ταμειακής με EFTPOS)	14
	Εκτυπωτές Ετικετών	139	Σ	Συστήματα Ασφάλειας	184
	Εκτυπωτές φωτογραφικοί	140-141		Σύνδεση με περιφερειακά	47
	Εκτυπωτές DOT MATRIX	157		Συρτάρια ταμειακών	15-17
	Εκτυπωτές Θερμικοί	142-156		Συσκευή απολύμανσης χεριών	209
	Εκτυπωτές πλαστικών καρτών	159-162		Σύστημα Ελεγχόμενης Πρόσβασης	183
	Ενδείκτες Βάρους	227		Σύστημα ελέγχου προτεραιότητας	174
	Επικετογράφοι / Ετικέτες	188-193		Σύστημα προτεραιότητας	175-176
	Εφαρμογή ICS signServer	39	S	Scanner	86-99
Z	Ζυγοί Επίδαπέδιοι	224		Self - Service POS Kiosk	52-56
	Ζυγοί για Φρέον	219		Service calling system	163-171
	Ζυγός παλετοφόρου-Μηχανικός	225		Soti one Platform	102
H	Ηλεκτρικός δοσομετρητής ζάχαρης	211	T	Ταμειακή ICS VCR	22-24
	Ηλεκτρικός ζυγός τσέπης	229		Ταμειακή ICS VCR REST	26-26
	Ηλεκτρονικές ετικέτες	40-42		TABLET POS	77-79
	Ηλεκτρονικοί ζυγοί CHECK OUT	230		Tablet S-Book	169
	Ηλεκτρονικοί Ζυγοί βάρους - τεμαχίων	228		Touch P.O.S.	57-76
	Ηλεκτρονικοί ζυγοί επικέτας	212-214	Φ	Φορητά τερματικά	103-113
	Ηλεκτρονικοί ζυγοί με υπολογισμό τιμής	215-216		Φορητοί εκτυπωτές	114-120
K	Καταμετρητές Κερμάτων	204-205		Φορολογικές ταμιακές μηχανές	4-12
	Καταμετρητές Χαρτονομισμάτων	199-202		Φορολογικός εκτυπωτής	21
	Κερματοδέκτες συρταριών	18-19		Φορολογικός μηχανισμός	17
	Κρεμαστοί Ζυγοί - Καντάρια	226	Ψ	Ψηφιακή Οργάνωση Χρόνου	181-182
				ZKBioTime ERGANI	

eXSII (Wi-Fi)

RETAIL & ΕΣΤΙΑΤΟΡΙΟΥ

Με δυνατότητα έκδοσης τιμολογίου
myDATA

ΙΔΑΝΚΗ ΚΑΙ ΓΙΑ ΕΣΤΙΑΤΟΡΙΑ



Σύνδεση με εξωτερικό πληκτρολόγιο IC-78K



Κωδικός	Μοντέλο	Τιμή
TM-IN-EXII	ΦΤΜ eXS II ΜΑΥΡΗ RESTAURANT (RESTAURANT)	
	ΦΤΜ eXS II ΜΑΥΡΗ ΛΕΥΚΗ (RESTAURANT)	
	ΦΤΜ eXS II ΜΑΥΡΗ ΜΑΥΡΗ (RETAIL)	
	ΦΤΜ eXS II ΛΕΥΚΗ (RETAIL)	

Αρ. Έγκρισης Υπ. Οικονομικών 15 ΔΜΤ 691/23-04-2024

ΧΑΡΑΚΤΗΡΙΣΤΙΚΑ
**Φορολογική Ταμειακή Μηχανή RETAIL & ΕΣΤΙΑΤΟΡΙΟΥ
Μπαταρίας / Ρεύματος με Ηλεκτρονικό Ημερολόγιο (ΕΙ)**

Τμήματα	100 (32 χαρακτήρες περιγραφή)
Είδη	<ul style="list-style-type: none"> • 10.000 (32 χαρακτήρες περιγραφή) • Διαχείριση αποθήκης με δυνατότητα ελέγχου κατά την διάρκεια της πώλησης
Χειριστές	16 (δυνατότητα κωδ. πρόσβασης μέχρι 3 ψηφίων)
Κατηγορίες	Διαχείριση 20 κατηγοριών προϊόντων
Πληρωμές	Μετρητά, Επιταγές, Πιστ. Κάρτα με διασύνδεση με ΕFTPOS, Προείσπραξη για την χρήση Τιμολογίων
Τίτλος Απόδειξης	<ul style="list-style-type: none"> • Τίτλος Απόδειξης (8 γραμμές 28 χαρακτήρων) • Υπότιτλος (2 γραμμές 28 χαρακτήρων) • Γραφικό
Πωλήσεις	<ul style="list-style-type: none"> • Διόρθωση είδους με επιλογή από μενού • Ολική ακύρωση απόδειξης • Ποσοστιαίες και αξιακές Εκπτώσεις/Αυξήσεις • Διάβασμα ποσότητας από ζυγό • Έκδοση πιστωτικών αποδείξεων • Έκδοση ειδικών ακυρωτικών στοιχείων • Δυνατότητα Εύρεσης στοιχείων πελάτη από το ΑΦΜ • Εσωτερική αποθήκευση έως 1000 πελατών • Έκδοση τιμολογίων myDATA
Λειτουργίες Εστιατορίου	<ul style="list-style-type: none"> • Εύκολη λειτουργία με τραπέζια • Έως 150 ανοικτά Τραπεζία / 100 είδη ανά τραπέζι • Διαχείριση τραπεζιών με δυνατότητα μεταφοράς (ολικής ή μερικής) • Σύνδεση με εκτυπωτές κουζίνας (LAN) μέχρι 16 για αποστολή της παραγγελίας. • Αποθήκευση 30 διαφορετικών περιγραφών για σχόλια παραγγελίας
Αναφορές Εστιατορίου	<ul style="list-style-type: none"> • Εκτύπωση λίστας όλων των ανοικτών τραπεζιών • Εκτύπωση αναλυτική των τραπεζιών με όλα τα είδη από όλες τις παραγγελίες με επιλογή τραπεζιού ή Όλων
Επιπλέον Αναφορές	<ul style="list-style-type: none"> • Εκτύπωση Ημερησίων συνόλων με ανάλυση ΦΠΑ • Ημερήσιες Αναφορές Εισπράξεων, Χειριστών, Ειδών • Συγκεντρωτική πωλήσεων με ανάλυση ανά τμήμα, Φπα, κατηγορία • Εκτύπωση προηγούμενης Αναφοράς Z και απόδειξης με επιλογή (ημέρας-Αναφοράς Z) από το ηλ. ημερολόγιο
Σύνδεση	<ul style="list-style-type: none"> - ETHERNET - WiFi / 4G (optional) - Εξωτερικό πληκτρολόγιο - Με εμπορικά προγράμματα για λειτουργία σαν φορολογικός εκτυπωτής μέσω του driver Fislink (και με προγράμματα παραγγελιοληψίας).
Εκτυπωτής	<ul style="list-style-type: none"> • Ταχύτητα 150mm/sec
Πληκτρολόγιο	Flat πληκτρολόγιο 30 πλήκτρων φωτιζόμενα (με Backlight)
Οθόνη Χειριστή	4 γραμμών με ρυθμιζόμενο φωτισμό
Τεχνικά Χαρακτηριστικά	<ul style="list-style-type: none"> • Εσωτερική μπαταρία και εξωτερικός μετασχηματιστής • AC Input 100V - 240V • U.P.S ενσωματωμένο • Αυτονομία τουλάχιστον 4000 αποδείξεις
Πόρτες Επικοινωνίας	<ul style="list-style-type: none"> • 2 RS232 για σύνδεση με PC • Scanner • Ζυγαριά • Card Reader • 1 Ethernet για σύνδεση στο Lan και αποστολή στον server της ΓΓΠΣ
Διαστάσεις	223x 107x 79mm
Βάρος	685gr



Κωδικός	Μοντέλο	Τιμή
PO-KE-78	ΠΛΗΚΤΡΟΛΟΓΙΟ ΕΞΩΤΕΡΙΚΟ IC-78	85 €

MIRKA III RETAIL & ΕΣΤΙΑΤΟΡΙΟΥ

ΑΥΞΗΜΕΝΩΝ ΔΥΝΑΤΟΤΗΤΩΝ (ΦΤΜ/ΑΔ)

ΜΕ ΗΛΕΚΤΡΟΝΙΚΟ ΤΡΟΠΟ ΔΙΑΦΥΛΑΞΗΣ ΕΚΔΙΔΟΜΕΝΩΝ ΔΕΛΤΙΩΝ



Αρ. Έγκρισης Υπ. Οικονομικών 15 ΔΝΚ 674/09-02-2024

Κωδικός	Μοντέλο	Τιμή
TM-MI-MIIR	ΦΤΜ MIRKA III ΜΟΛΥΒΙ (RESTAURANT)	
TM-MI-2502	ΦΤΜ MIRKA III ΜΟΛΥΒΙ (RETAIL)	
TM-MI-2504	ΦΤΜ MIRKA III ΜΠΟΡΝΤΟ (RETAIL)	
TM-MI-2505	ΦΤΜ MIRKA III ΜΠΟΡΝΤΟ (RESTAURANT)	
TM-MI-2506	ΦΤΜ MIRKA III ΛΕΥΚΗ (RESTAURANT)	
TM-MI-2507	ΦΤΜ MIRKA III ΛΕΥΚΗ (RETAIL)(info)	



RETAIL & ΕΣΤΙΑΤΟΡΙΟΥ

ΦΟΡΟΛΟΓΙΚΗ ΤΑΜΕΙΑΚΗ ΜΗΧΑΝΗ

ΑΥΞΗΜΕΝΩΝ ΔΥΝΑΤΟΤΗΤΩΝ (ΦΤΜ/ΑΔ)

ΜΕ ΗΛΕΚΤΡΟΝΙΚΟ ΤΡΟΠΟ ΔΙΑΦΥΛΑΞΗΣ ΕΚΔΙΔΟΜΕΝΩΝ ΔΕΛΤΙΩΝ

Ιδανική
για κάθε επιχείρηση



ΓΕΝΙΚΑ ΧΑΡΑΚΤΗΡΙΣΤΙΚΑ

Τμήματα	20 εμφανή με Shift (μέχρι 20 τμήματα) με δυνατότητα προγραμματισμού πλήκτρων
Είδη	20.000 είδη • Διαχείριση αποθήκης
Χειριστές	10 (με δυνατότητα παρακολούθησης συνόλου/χειριστή) • Επιλογή χειριστή με χρήση κωδικού. Προγραμματισμός προσβάσεων χειριστή σε διορθώσεις, ακυρώσεις κ.λ.π.
Κατηγορίες	Διαχείριση 20 κατηγοριών προϊόντων
Πληρωμές	• Διαχείριση 10 πληρωμών • Μετρητά • Επιταγές • Πιστωτικές κάρτες • Πληρωμή μικτή (μετρητά & κάρτες) • Πλήκτρο μενού κάρτας • Αυτόματος υπολογισμός ρέστων.
Αναφορές	• Εκτύπωση ημερησίων πωλήσεων με ανάλυση/ΦΠΑ • Ανάλυση ταμείου πωλήσεων/χειριστή/είδος/τμήμα • Συγκεντρωτική πωλήσεων άνα τμήμα & ημερομηνία • Στατιστικές πωλήσεων/ώρα/ημέρα/μήνα • Απόδοση ΦΠΑ από ημ/νία έως ημ/νία • Εκτύπωση προγρ/σμού & παραμέτρων • Έκδοση αντίγραφου Z ημέρας αναφορά ηλ/κού αρχείου
Απόδειξη	• Τίτλος απόδειξης σε 8 γραμμές 32 χαρακτήρων ή 16 διπλού πλάτους -ύψους με αυτόματο κεντράρισμα • 6 γραμμές υπότιτλος (32 χαρακτήρες) • Δυνατότητα γραφικής παράστασης στην αρχή ή στο τέλος της απόδειξης • Έκδοση πιστωτικών αποδείξεων • Έκδοση ειδικών ακυρωτικών στοιχείων • Διαχείριση τραπεζίων (με δυνατότητα μεταφοράς τραπεζιού) • Έκδοση τιμολογίου myDATA
Δυνατότητα Εισαγωγής Σχολίων	• Εκτύπωση σχολίων στην άρχη της απόδειξης 6 γραμμών των 32 χαρακτήρων ή 16 διπλού πλάτους, με δυνατότητα αυτόματης εκτύπωσης ή το επιθυμητό κατά περίπτωση σχόλιο στο τέλος έκδοσης κάποιου παραστατικού • Εκτύπωση σχολίων στο τέλος της απόδειξης 3 γραμμών των 32 χαρακτήρων • 3 γραμμές σχόλια (εντός απόδειξης - 32 χαρακτήρων) • Σχόλια πληρωμής: 1 γραμμή (30 χαρακτήρες) • Σχόλια πελατών: 4 γραμμές 32 χαρακτήρων • Τρεχούμενο διαφημιστικό μήνυμα στην οθόνη (105 χαρακτήρων)
Τρόπος Αποστολής Σε Server	1. ETHERNET 2. GPRS (προαιρετικά)

ΤΕΧΝΙΚΑ ΧΑΡΑΚΤΗΡΙΣΤΙΚΑ

Εκτυπωτής	• Θερμικός εκτυπωτής με ταχύτητα εκτύπωσης 15line/sec • Μία (1) Χαρτοταινία με πλάτος 57mm • 32 χαρακτήρες / γραμμή • Ανιχνευτής τέλους χαρτοταινίας
Πληκτρολόγιο	35 πλήκτρων με δυνατότητα προγραμματισμού κάποιων πλήκτρων
Οθόνη	Αλφαριθμητική τύπου LCD • Φωτιζόμενη 2 γραμμή 16 χαρακτήρων
Τεχνικά Χαρακτηριστικά	• Εξωτερική τροφοδοτικό in 230V out 12V 2,5A • Κατανάλωση 17W • Εκτύπωση 53W • Εσωτερική μπαταρία (προαιρετικά) • Αυτονομία εσωτερικής μπαταρίας 8 ωρών συνεχούς λειτουργίας
Πόρτες Επικοινωνίας	• 2 RS232 για σύνδεση με PC, Scanner, Ζυγαριά, Εξωτερική οθόνη, Εξωτερικό πληκτρολόγιο • 2 USB • Σύνδεση δικτύου ETHERNET/WEB (RJ-45)
Διαστάσεις/Βάρος	260(M) x 240(Π) x 110(Y)mm / 1.470Kgr
Διαθέσιμα χρώματα	Λευκό, Μπορντό, Μολυβί



ΑΡ. ΕΓΚΡΙΣΗΣ: 15 DNK 674/09-02-2024



Φορολογική ταμειακή μηχανή Εστιατορίου - Retail (με χαρτοταινία 80mm ή 57mm)

MAXI II (Wi-Fi)



Αρ. Έγκρισης Υπ. Οικονομικών 15 ΔΜΝ 681/28-02-2024

Κωδικός	Μοντέλο	Τιμή
001-001-0028	ΦΤΜ ICS MAXI II ΜΑΥΡΗ (WI-FI)(RESTAURANT)	600 €
001-001-0029	ΦΤΜ ICS MAXI II ΜΑΥΡΗ (WI-FI)(RETAIL)	580 €



Τμήματα	100 (32 χαρακτήρες περιγραφή)
Είδη	<ul style="list-style-type: none"> • 10.000 (32 χαρακτήρες περιγραφή), 160 φανερά (2x80) • Διαχείριση αποθήκης με δυνατότητα ελέγχου κατά την διάρκεια της πώλησης
Χειριστές	16 (δυνατότητα κωδ. πρόσβασης μέχρι 3 ψηφίων)
Κατηγορίες	Διαχείριση 20 κατηγοριών προϊόντων
Πληρωμές	Μετρητά, Επιταγές, Πιστ. Κάρτα με διασύνδεση με EFTPOS, Προείσπραξη για την χρήση Τιμολογίων
Τίτλος Απόδειξης	<ul style="list-style-type: none"> • Τίτλος Απόδειξης (8 γραμμές 48 χαρακτήρων) • Υπότιπλος (2 γραμμές 48 χαρακτήρων) • Γραφικό
Πωλήσεις	<ul style="list-style-type: none"> • Διόρθωση είδους με επιλογή από μενού • Ολική ακύρωση απόδειξης • Ποσοστιαίες και αξιακές Εκπτώσεις/Αυξήσεις • Διάβασμα ποσότητας από ζυγό • Έκδοση πιστωτικών αποδείξεων • Έκδοση ειδικών ακυρωτικών στοιχείων • Δυνατότητα Εύρεσης στοιχείων πελάτη από το ΑΦΜ • Εσωτερική αποθήκευση έως 1000 πελατών • Έκδοση τιμολογίων myDATA
Λειτουργίες Εστιατορίου	<ul style="list-style-type: none"> • Εύκολη λειτουργία με τραπέζα • Έως 150 ανοικτά Τραπέζα / 150 είδη ανά τραπέζι • Διαχείριση τραπεζών με δυνατότητα μεταφοράς (ολικής ή μερικής) • Σύνδεση με εκτυπωτές κουζίνας (LAN) μέχρι 16 για αποστολή της παραγγελίας. • Αποθήκευση 30 διαφορετικών περιγραφών για σχόλια παραγγελίας
Αναφορές Εστιατορίου	<ul style="list-style-type: none"> • Εκτύπωση λίστας όλων των ανοικτών τραπεζών • Εκτύπωση αναλυτική των τραπεζών με όλα τα είδη από όλες τις παραγγελίες με επιλογή τραπεζού ή Όλων
Επιπλέον Αναφορές	<ul style="list-style-type: none"> • Εκτύπωση Ημερησίων συνόλων με ανάλυση ΦΠΑ • Ημερήσιες Αναφορές Εισπράξεων, Χειριστών, Ειδών • Συγκεντρωτική πωλήσεων με ανάλυση ανά τμήμα, Φπα, κατηγορία • Εκτύπωση προηγούμενης Αναφοράς Ζ και απόδειξης με επιλογή (ημέρας-Αναφοράς Ζ) από το ηλ. ημερολόγιο
Σύνδεση	<ul style="list-style-type: none"> - ETHERNET - WiFi - Με εμπορικά προγράμματα για λειτουργία σαν φορολογικός εκτυπωτής μέσω του driver Fislink (και με προγράμματα παραγγελιοληψίας).
Εκτυπωτής	<ul style="list-style-type: none"> • Ταχύτητα 150mm/sec • Δυνατότητα επιλογής χαρτοταινίας 80mm ή 57 mm
Πληκτρολόγιο	Flat πληκτρολόγιο 160 πλήκτρων (80x2) & 28 πλήκτρα λειτουργιών
Οθόνη Χειριστή	4 γραμμών με ρυθμιζόμενο φωτισμό
Τροφοδοσία	<ul style="list-style-type: none"> • Εξωτερικό τροφοδοτικό • Μπαταρία (UPS)
Πόρτες Επικοινωνίας	<ul style="list-style-type: none"> • 2 RS232 για σύνδεση με PC • Scanner • Ζυγαριά • Card Reader • 1 Ethernet για σύνδεση στο Lan και αποστολή στον server της ΓΠΠΣ
Διαστάσεις	392(M) x 320(Π) x 162(Y)mm
Διαθέσιμα	Μαύρη, Λευκή



info **CARINA** **i57** **III**

ΦΟΡΟΛΟΓΙΚΗ ΤΑΜΕΙΑΚΗ ΜΗΧΑΝΗ

ΑΥΞΗΜΕΝΩΝ ΔΥΝΑΤΟΤΗΤΩΝ (ΦΤΜ/ΑΔ)

ΜΕ ΗΛΕΚΤΡΟΝΙΚΟ ΤΡΟΠΟ ΔΙΑΦΥΛΑΞΗΣ

ΔΕΛΤΙΩΝ



RETAIL & ΕΣΤΙΑΤΟΡΙΟΥ



myDATA



Αρ. Έγκρισης Υπ. Οικονομικών 15 ΔΝΗ 673/09-02-2024

RETAIL & ΕΣΤΙΑΤΟΡΙΟΥ ΦΟΡΟΛΟΓΙΚΗ ΤΑΜΕΙΑΚΗ ΜΗΧΑΝΗ

ΑΥΞΗΜΕΝΩΝ ΔΥΝΑΤΟΤΗΤΩΝ (ΦΤΜ/ΑΔ)

ΜΕ ΗΛΕΚΤΡΟΝΙΚΟ ΤΡΟΠΟ ΔΙΑΦΥΛΑΞΗΣ ΕΚΔΙΔΟΜΕΝΩΝ ΔΕΛΤΙΩΝ

*Ιδανική
για κάθε επιχείρηση*



ΓΕΝΙΚΑ ΧΑΡΑΚΤΗΡΙΣΤΙΚΑ

Τμήματα	20 εμφανή με Shift (μέχρι 20 τμήματα) με δυνατότητα προγραμματισμού πλήκτρων
Είδη	20.000 είδη • Διαχείριση αποθήκης
Χειριστές	10 (με δυνατότητα παρακολούθησης συνόλου/χειριστή) • Επιλογή χειριστή με χρήση κωδικού. Προγραμματισμός προσβάσεων χειριστή σε διορθώσεις, ακυρώσεις κ.λ.π.
Κατηγορίες	Διαχείριση 20 κατηγοριών προϊόντων
Πληρωμές	• Διαχείριση 10 πληρωμών • Μετρητά • Επιταγές • Πιστωτικές κάρτες • Πληρωμή μικτή (μετρητά & κάρτες) • Πλήκτρο μενού κάρτας • Αυτόματος υπολογισμός ρέστων.
Αναφορές	• Εκτύπωση ημερήσιων πωλήσεων με ανάλυση/ΦΠΑ • Ανάλυση ταμείου πωλήσεων/χειριστή/είδος/τμήμα • Συγκεντρωτική πωλήσεων άνα τμήμα & ημερομηνία • Στατιστικές πωλήσεων/ώρα/ημέρα/μήνα • Απόδοση ΦΠΑ από ημ/νία έως ημ/νία • Εκτύπωση προγρ/σμού & παραμέτρων • Έκδοση αντίγραφου Z ημέρας αναφορά ηλ/κού αρχείου
Απόδειξη	• Τίτλος απόδειξης σε 8 γραμμές 32 χαρακτήρων ή 16 διπλού πλάτους -ύψους με αυτόματο κεντράρισμα • 6 γραμμές υπότιτλος (32 χαρακτήρες) • Δυνατότητα γραφικής παράστασης στην αρχή ή στο τέλος της απόδειξης • Έκδοση πιστωτικών αποδείξεων • Έκδοση ειδικών ακυρωτικών στοιχείων • Διαχείριση τραπεζιών (με δυνατότητα μεταφοράς τραπεζιού) • Έκδοση τιμολογίου myDATA
Δυνατότητα Εισαγωγής Σχολίων	• Εκτύπωση σχολίων στην άρχη της απόδειξης 6 γραμμών των 32 χαρακτήρων ή 16 διπλού πλάτους, με δυνατότητα αυτόματης εκτύπωσης ή το επιθυμητό κατά περίπτωση σχόλιο στο τέλος έκδοσης κάποιου παραστατικού • Εκτύπωση σχολίων στο τέλος της απόδειξης 3 γραμμών των 32 χαρακτήρων • 3 γραμμές σχόλια (εντός απόδειξης - 32 χαρακτήρων) • Σχόλια πληρωμής: 1 γραμμή (30 χαρακτήρες) • Σχόλια πελατών: 4 γραμμές 32 χαρακτήρων • Τρεχούμενο διαφημιστικό μήνυμα στην οθόνη (105 χαρακτήρων)
Τρόπος Αποστολής Σε Server	1. ETHERNET 2. GPRS (προαιρετικά)

ΤΕΧΝΙΚΑ ΧΑΡΑΚΤΗΡΙΣΤΙΚΑ

Εκτυπωτής	• Θερμικός εκτυπωτής με ταχύτητα εκτύπωσης 15line/sec • Μία (1) Χαρτοταινία με πλάτος 57mm • 32 χαρακτήρες / γραμμή • Ανιχνευτής τέλους χαρτοταινίας
Πληκτρολόγιο	35 πλήκτρων με δυνατότητα προγραμματισμού κάποιων πλήκτρων
Οθόνη	Αλφαριθμητική τύπου LCD • Φωτιζόμενη 2 γραμμή 16 χαρακτήρων
Τεχνικά Χαρακτηριστικά	• Εξωτερική τροφοδοτικό in 230V out 12V 2,5A • Κατανάλωση 17W • Εκτύπωση 53W • Εσωτερική μπαταρία (προαιρετικά) • Αυτονομία εσωτερικής μπαταρίας 8 ωρών συνεχούς λειτουργίας
Πόρτες Επικοινωνίας	• 2 RS232 για σύνδεση με PC, Scanner, Ζυγαριά, Εξωτερική οθόνη, Εξωτερικό πληκτρολόγιο • 2 USB • Σύνδεση δικτύου ETHERNET/WEB (RJ-45)
Διαστάσεις/Βάρος	260(Μ) x 240(Π) x 110(Υ)mm / 1.470Kgr
Διαθέσιμα χρώματα	Λευκό, Μπορντό, Μολυβί



ΑΡ. ΕΓΚΡΙΣΗΣ: 15 DNK 674/09-02-2024



ΦΤΜ με ηλεκτρονικό ημερολόγιο

i30



Ρεύματος / μπαταρίας (προαιρετική)

Συνδέεται με εξωτερικό πληκτρολόγιο USB για εύκολο απευθείας προγραμματισμό παραμετροποίηση και καταχώρηση στοιχείων.

Εκδίδει τιμολόγια



Χαρακτηριστικά

Αρ. Έγκρισης Υπ. Οικονομικών 15 DSL 635/26-2-2020

Τμήματα	80 • Εμφανή 10 με χρήση πλήκτρου [ΕΠΙΠ.2]
Είδη	10.000 είδη (περιγραφή έως 24 χαρακτήρες)
Χειριστές	10 με δυνατότητα χρήσης κωδικού και περιγραφή 12 χαρακτήρων
Κατηγορίες	Διαχείριση 20 κατηγοριών προϊόντων
Πληρωμές	Μετρητά • 4 Κάρτες • Πληρωμή μικτή (μετρητά & κάρτες) • Αυτόματος υπολογισμός ρέστω
Αναφορές	Εκτύπωση Ημερησίων συνόλων με ανάλυση ΦΠΑ • Ημερήσιες Αναφορές Εισπράξεων, Χειριστών, Ειδών • Συγκεντρωτική πωλήσεων με ανάλυση ανά τμήμα, Φπα, κατηγορία • Επανεκτύπωση προηγούμενης Αναφοράς Ζ απόδειξης με επιλογή (ημέρας-Αναφοράς Ζ) από το ηλεκτρονικό ημερολόγιο
Απόδειξη	• Τίτλος απόδειξης σε 8 γραμμές, 28 χαρακτήρες και 3 γραμμές υπότιτλος 28 χαρακτήρων (κανονικού ή διπλού ύψους). • Εκτύπωση γραφικής παράστασης στην αρχή ή το τέλος της απόδειξης.
Σύνδεση	Με όλα τα εμπορικά προγράμματα λειτουργεί ως φορολογικός εκτυπωτής μέσω Fislink
Αποστολή σε Server	ETHERNET
Εκτυπωτής	• Θερμικός εκτυπωτής με ταχύτητα εκτύπωσης 120mm/sec • Μια (1) Χαρτοταινία με πλάτος 57mm • 32 χαρακτήρες / γραμμή • Ανιχνευτής τέλους χαρτοταινίας
Πληκτρολόγιο	30 πλήκτρων (πλήρως προγραμματιζόμενα)
Οθόνη	Φωτιζόμενη 2 γραμμών (20 χαρακτήρες/γραμμή) τύπου LCD
Ηλεκτρονικά	Εξωτερικό τροφοδοτικό (in 230V)
Χαρακτηριστικά	• Κατανάλωση 25W
Πόρτες	• Μπαταρία (προαιρετική)
Επικοινωνίας	2 RS232 σύνδεση με PC, Scanner, Ζυγαριά, Εξωτερικό πληκτρολόγιο , USB 1 Ethernet για σύνδεση με Lan και αποστολή στο server της ΓΓΠΣ.
Διαστάσεις/Βάρος	270 (μήκος) x 140 (πλάτος) x 90 (ύψος)mm / 1000gr

Κωδικός	Μοντέλο	Τιμή
001-001-0011	ΦΤΜ ICS i30 ΜΑΥΡΗ	370 €

USB CONVERTER TRIGGER

USB CONVERTER TRIGGER ΓΙΑ ΣΥΡΤΑΡΙ ΡJ



Κωδικός	Μοντέλο	Τιμή
002-081-0013	USB CONVERTER TRIGGER ΓΙΑ ΣΥΡΤΑΡΙ ΡJ	50 €

IC-350 κερματοδέκτης

- Εσωτερικό συρταριού (ΜΕΤΑΛΛΙΚΟ)
- 8 θήκες κερμάτων
- Διαστάσεις: (Μ)305x(Π)85x(Υ)45mm

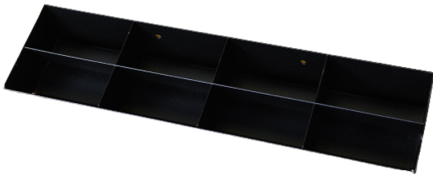

Κωδικός	Μοντέλο	Τιμή
002-081-0011	ΚΕΡΜΑΤ. ΣΥΡΤ. IC-350 ΜΕΤΑΛΛΙΚΟΣ V1	22 €

Κερματοθήκη συρταριού

ΚΕΡΜΑΤΟΘΗΚΗ ICS ΦΟΡΗΤΟΥ ΤΑΜΕΙΟΥ

- Κερματοθήκη 8 κερμάτων (πλαστικό)
- Διαστάσεις: (Π)307x(Μ)147x(Υ)20mm

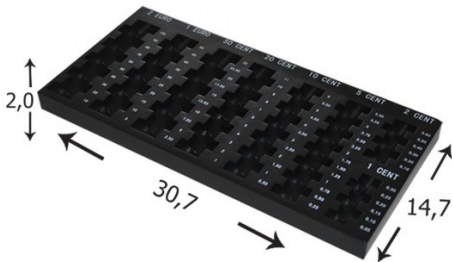

Κωδικός	Μοντέλο	Τιμή
002-081-0012	ΚΕΡΜΑΤΟΘΗΚΗ ICS ΦΟΡΗΤΟΥ ΤΑΜΕΙΟΥ	18 €

Αναλώσιμα

Πρόγραμμα Fislink Φορολογικός Εκτυπωτής



Driver για σύνδεση με όλα τα προγράμματα της αγοράς.

90 €

Χαρτοταινίες



- Θερμική 57x 40 Ø mm
- Θερμική 57 x 50 Ø mm
- Θερμική 37 x 40 Ø mm

0,45 €
0,51 €
0,46 €
0,31 €

Καλώδια σύνδεσης ΦΤΜ με ΡC



Κωδικός	Περιγραφή	Τιμή
ΚΑ-ΣΥ-ALGO	ΚΑΛΩΔΙΟ ΣΥΝΔΕΣΗΣ RS-232 ALGO-INFO	12 €

Διασύνδεση ταμειακής με EFTPOS/ Εξωτερικό πληκτρολόγιο εστιατορίου



ICS Router



Φορητό Router μπαταρίας για διασύνδεση ταμειακής με EFTPOS

Ιδανική λύση για διασύνδεση οποιασδήποτε ταμειακής μηχανής που έχει Ethernet, Σε Wi-Fi & 4G τερματικό EFTPOS ή SoftPOS, ακόμα και σε smartphone.

Υποστηρίζει Wi-Fi 4G υψηλής ταχύτητας για εφαρμογές hotspot σε εσωτερικούς και εξωτερικούς χώρους. Στα 150 Mbps, με 1 θύρα RJ45 και δυνατότητα μιας κάρτας SIM. Λειτουργία: Voip, Firewall, QoS, VPN. Μπαταρία 4000 mAh. Θύρα φόρτισης: Type-C.

Εγγύηση 1 έτος.



Κωδικός	Μοντέλο	Τιμή
001-002-0029	ROUTER ΦΤΜ WIFI/4G FOR ECR	65€



IC-78K Εξωτερικό Πληκτρολόγιο Micro III Restaurant

- **78 πλήκτρα** λειτουργιών-χειρισμού (ο χειρισμός της ΦΤΜ μπορεί να γίνει από το εξωτερικό πληκτρολόγιο)
- **Είδη:** 36 πλήκτρα
- **Τμήματα:** 12 πλήκτρα
- **Σύνδεση:** USB
- **Διαστάσεις:** 290x174x45mm (ΜxΠxΥ)

- ▶ Πώληση με πακέτο
- ▶ Άνοιγμα τραπέζιου
- ▶ Κλείσιμο τραπέζιου
- ▶ Ολική μεταφορά
- ▶ Μερική μεταφορά
- ▶ Λίστα ανοιχτών τραπεζιών
- ▶ Διαχωρισμός λογαριασμού
- ▶ Είδη τραπεζιού
- ▶ Κλείσιμο ημέρας



**ΘΥΡΑ
USB**



Κωδικός	Μοντέλο	Τιμή
001-002-0030	ΠΛΗΚΤΡΟΛΟΓΙΟ ΕΞΩΤΕΡΙΚΟ MICRO III REST IC-78	85 €



Συρτάρι ICS 2433

- Πλαστικό συρτάρι, μεταλλική επιφάνεια
- 4 θέσεις χαρτονομισμάτων πλάγιες
- 4 θέσεις κερμάτων
- Συνδέσεις: Ταμειακές Μηχανές/POS
- Διαστάσεις: (Π)240x(Μ)330x(Υ)83mm
- Κλειδαριά: 2 θέσεων

Κωδικός	Μοντέλο	Τιμή
002-008-0011	ΣΥΡΤΑΡΙ ICS KA-2433 RJ (MICRO)	50 €



Συρτάρι ICS 2532

- Μεταλλικό συρτάρι
- 4 θέσεις χαρτονομισμάτων
- 8 θέσεις κερμάτων
- Κλειδαριά 3 θέσεων (Ανοίγει-Κλειδώνει)
- Διαστάσεις: (Π)250x(Μ)320x(Υ)100 mm

Κωδικός	Μοντέλο	Τιμή
002-008-0002	ICS DF-2532 RJ 24V (ΠΛΑΓΙΕΣ ΘΕΣΕΙΣ)	58 €
002-008-0003	ICS DF-2532 RJ 6V (ΠΛΑΓΙΕΣ ΘΕΣΕΙΣ)	58 €



Συρτάρι ICS 3333

- Μεταλλικό συρτάρι
- 4 θέσεις χαρτονομισμάτων
- 8 θέσεις κερμάτων
- Κλειδαριά 3 θέσεων (Ανοίγει-Κλειδώνει)
- Διαστάσεις: (Π)330x(Μ)330x(Υ)100 mm

Κωδικός	Μοντέλο	Τιμή
002-008-0025	ICS DF-3333 JACK 6V BABY	49 €
002-008-0018	ICS DF-3333 RJ 6V BABY	65 €
002-008-0034	ICS DF-3333 RJ 12V/24V BABY	65 €
002-008-0027	ICS DF-3333 RJ 24V ΜΕ ΔΙΑΚΟΠΤΗ BABY	65 €
002-008-0026	ICS DF-3333 RJ 24V ΜΕ ΔΙΑΚΟΠΤΗ ΛΕΥΚΟ BABY	65 €



Συρτάρι ICS 3336

- Μεταλλικό συρτάρι
- 4 θέσεις χαρτονομισμάτων
- 8 θέσεις κερμάτων
- Κλειδαριά 3 θέσεων (Ανοίγει-Κλειδώνει)
- Διαστάσεις: (Π)335x(Μ)368x(Υ)80 mm

Κωδικός	Μοντέλο	Τιμή
002-008-0012	ΣΥΡΤΑΡΙ ICS KA-3336D RJ 6V ΛΕΥΚΟ	64 €
002-008-0013	ΣΥΡΤΑΡΙ ICS ME-3336D RJ 6V ΜΑΥΡΟ	64 €

Συρτάρια Ταμειακών



Συρτάρι ICS 350

- Μεταλλικό συρτάρι
- 4 θέσεις χαρτονομισμάτων
- 8 θέσεις κερμάτων
- Κλειδαριά 3 θέσεων (Ανοίγει-Κλειδώνει)
- Διαστάσεις: (Π)350x(M)405x(Y)100 mm

Κωδικός	Μοντέλο	Τιμή
002-008-0016	ICS EC-350 RJ 6V	80 €
002-008-0014	ICS EC-350 RJ 24V	80 €
002-008-0015	ICS EC-350 JACK 6V	80 €
002-008-0023	ICS DF-350 RJ/JACK 6V	80 €
002-008-0022	ICS DF-350 RJ 12-24V	80 €
002-008-0017	ICS KA-350 RJ 6V ΛΕΥΚΟ	80 €



Συρτάρι ICS 3740

- Μεταλλικό συρτάρι
- 4 θέσεις χαρτονομισμάτων
- 8 θέσεις κερμάτων
- Κλειδαριά 3 θέσεων (Ανοίγει-Κλειδώνει)
- Διαστάσεις: (Π)370x(M)405x(Y)100 mm

Κωδικός	Μοντέλο	Τιμή
002-008-0005	ICS DF-3740 RJ 24V	80 €
002-008-0007	ICS DF-3740 JACK 6V	80 €

Συρτάρι ICS 410/4141 με διακοπή



- Μεταλλικό συρτάρι
- 4 θέσεις χαρτονομισμάτων
- 8 θέσεις κερμάτων
- Κλειδαριά 3 θέσεων (Ανοίγει-Κλειδώνει)
- Διαστάσεις: (Π)410x(M)415x(Y)100 mm

Κωδικός	Μοντέλο	Τιμή
002-008-0031	ICS EC-4141 6V RJ	100 €
002-008-0009	ICS DF-410 RJ 12-24V με διακόπη	100 €
002-008-0030	ICS EC-4141 24V RJ με διακόπη	100 €
002-008-0032	ICS EC-4141M manual χωρίς ηλεκτ/τη & καλωδιο	90 €



Συρτάρι ICS 4646 βαρέως τύπου

- Μεταλλικό συρτάρι εισαγωγής
- 4 θέσεις χαρτονομισμάτων
- 8 θέσεις κερμάτων
- Κλειδαριά (Ανοίγει-Κλειδώνει)
- Διαστάσεις: (Π)460x(M)460x(Y)100mm

Κωδικός	Μοντέλο	Τιμή
002-008-0010	ICS DF-4646 RJ 24V	160 €

Συρτάρια Ταμειακών

Συρτάρι EC-355 RJ με διακόπτη διπλό

Πολύ κομψό και υψηλών απαιτήσεων 'Heavy Duty' συρτάρι ταμείου για τα σημεία πώλησης. Διαθέτει δύο επίπεδα για περισσότερο αποθηκευτικό χώρο. Έχει 4 θήκες χαρτονομισμάτων και 8 θήκες για κέρματα. Ρυθμιζόμενα διαχωριστικά και αφαιρούμενος δίσκος νομισμάτων για να προσαρμόζεται στις ανάγκες του ταμείου και να διευκολύνει τον εργαζόμενο. Κατασκευασμένο από ατσάλι και ειδικό πλαστικό που αντέχει στις γρατζουνιές και την θραύση. Αντοχή σε 2 εκατομμυρίων χρήσεις.

Κλειδωμα τριών θέσεων για μέγιστη ασφάλεια μετρητών και σχεδιασμός για εξοικονόμηση χώρου.



- Ατσάλι και ειδικό πλαστικό που αντέχει στις γρατζουνιές και την θραύση
- 4 θέσεις χαρτονομισμάτων
- 8 θέσεις κερμάτων
- **Συνδέσεις:** 12V/24V for RJ11/RJ12 Receipt Printer Interface.
 - Προαιρετικά: 9-Pin RS232 interface (Option).
 - USB Interface (Option).
 - BT (Option).
- Διαστάσεις: 355x405x115mm
- Κλειδαριά 3 θέσεων: Κλειδωμένο/Ανοιχτό/Κλειστό, Ηλεκτρονικά Οδηγούμενο



Κωδικός	Μοντέλο	Τιμή
002-008-0036	ΣΥΡΤΑΡΙ ICS EC 355 RJ 24V	125 €



Κερματοδέκτες συρταριών

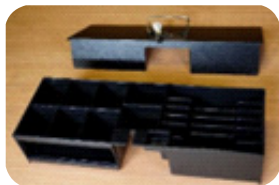

Συρτάρι ICS FLIPTOP

- Καπάκι από ανοξείδωτο ασάλι
- 7/8 θέσεις χαρτονομισμάτων
- 8 θέσεις κερμάτων
- Θύρα για οποιοδήποτε σύστημα POS ή ταμειακή μηχανή
- Αφαιρούμενη θήκη νομισμάτων με καπάκι που κλειδώνει
- Κλειδαριά 3 θέσεων (Ανοίγει - Κλειδώνει)
- Διαστάσεις: (Π)460x(M)170x(Υ)100mm

Κωδικός	Μοντέλο	Τιμή
002-008-0024	ICS EC-4617S FLIP-TOP RJ12 24V	190 €
002-008-0004	ICS DF-FLIPTOP RJ12 24V (3M CABLE)	190 €



DF-3333 BABY κερματοδέκτης

- Εσωτερικό συρταριού (πλαστικό)
- 4 θήκες χαρτονομισμάτων
- 8 θήκες κερμάτων
- Διαστάσεις: (Π)293x(M)242x(Υ)55mm

Κωδικός	Μοντέλο	Τιμή
002-081-0002	ΚΕΡΜΑΤΟΔΕΚΤΗΣ ΣΥΡΤΑΡΙΟΥ DF-3333 BABY	35 €

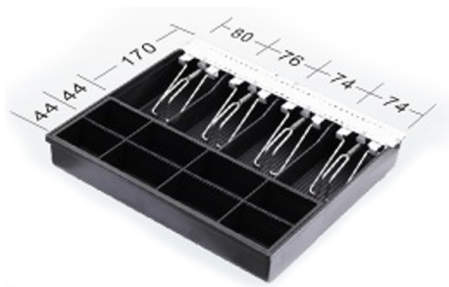

DF-350 κερματοδέκτης

- Εσωτερικό συρταριού (πλαστικό)
- 4 θήκες χαρτονομισμάτων
- 8 θήκες κερμάτων
- Διαστάσεις: (Π)325x(M)292x(Υ)56mm

Κωδικός	Μοντέλο	Τιμή
002-081-0003	ΚΕΡΜΑΤΟΔΕΚΤΗΣ ΣΥΡΤΑΡΙΟΥ DF-350	38 €



DF-3740 BABY κερματοδέκτης

- Εσωτερικό συρταριού (πλαστικό)
- 4 θήκες χαρτονομισμάτων
- 8 θήκες κερμάτων
- Διαστάσεις: (Π)321x(M)297x(Υ)56mm

Κωδικός	Μοντέλο	Τιμή
002-081-0004	ΚΕΡΜΑΤΟΔΕΚΤΗΣ ΣΥΡΤΑΡΙΟΥ DF-3740 BABY	38 €



DF-EC-410 κερματοδέκτης

- Εσωτερικό συρταριού (πλαστικό)
- 4 θήκες χαρτονομισμάτων
- 8 θήκες κερμάτων
- Διαστάσεις: (Π)357x(M)321x(Υ)63mm

Κωδικός	Μοντέλο	Τιμή
002-081-0005	ΚΕΡΜΑΤΟΔΕΚΤΗΣ ΣΥΡΤΑΡΙΟΥ DF-3333 BABY	40 €

Κερματοδέκτες συρταριών



DF-EC-4141 κερματοδέκτης

- Κερματοδέκτης συρταριού (πλαστικό)
- 6 θήκες χαρτονομισμάτων
- 8 θήκες κερμάτων
- Διαστάσεις: (Μ)355x(Π)325x(Υ)60mm

Κωδικός	Μοντέλο	Τιμή
002-081-0008	ΚΕΡΜΑΤΟΔΕΚΤΗΣ ΣΥΡΤΑΡΙΟΥ EC-4141	45 €



KA-4141 κερματοδέκτης

- Εσωτερικό συρταριού (πλαστικό)
- 4 θήκες χαρτονομισμάτων
- 8 θήκες κερμάτων
- Διαστάσεις: (Μ)355x(Π)325x(Υ)60mm

Κωδικός	Μοντέλο	Τιμή
002-081-0007	ΚΕΡΜΑΤΟΔΕΚΤΗΣ ΣΥΡΤΑΡΙΟΥ KA-4141	45 €



DF-410 πλάγιες θέσεις

- Εσωτερικό συρταριού (πλαστικό)
- 8 θήκες ΠΛΑΓΙΕΣ χαρτονομισμάτων
- 8 θήκες κερμάτων
- Διαστάσεις: (Μ)357x(Π)321x(Υ)63mm

Κωδικός	Μοντέλο	Τιμή
002-081-0006	ΚΕΡΜΑΤΟΔΕΚΤΗΣ ΣΥΡΤ. DF-410 ΠΛΑΓΙΕΣ ΘΕΣΕΙΣ	40 €



DF-4242 κερματοδέκτης

- Εσωτερικό συρταριού (πλαστικό)
- 4 θήκες χαρτονομισμάτων
- 8 θήκες κερμάτων
- Διαστάσεις: Μ38xΠ32.5xΥ6

Κωδικός	Μοντέλο	Τιμή
002-081-0009	ΚΕΡΜΑΤΟΔΕΚΤΗΣ ΣΥΡΤΑΡΙΟΥ DF-4242	22 €

Εξαρτήματα Συρταριών

- Εσωτερικό συρταριού FLIPTOP (πλαστική θήκη & μεταλλικό καπάκι)
- 6 θήκες ΠΛΑΓΙΕΣ χαρτονομισμάτων
- 8 θήκες κερμάτων
- Διαστάσεις: (Μ)460x(Π)170x(Υ)99mm



Κωδικός	Μοντέλο	Τιμή
002-081-0001	ΚΕΡΜΑΤ. ΣΥΡΤ. DF-D5 ΚΟΜΠΛΕ FLIP TOP	70 €
002-081-0010	ΚΕΡΜΑΤ. ΣΥΡΤ. EC-4617 FLIP-TOP TRAY & LID ΚΟΜΠΛΕ	70 €

ICS ALGOBOX III

Αριθ. έγκρισης ΥΠ. ΟΙΚΟΝΟΜΙΚΩΝ 15 DMW 669/09-02-2024

Ο ALGOBOX III απευθύνονται προς τις επιχειρήσεις λιανικής που χρησιμοποιούν για την έκδοση των παραστατικών τους εμπορική εφαρμογή.

- Ο **ALGOBOX III** υποστηρίζει μέχρι 10 EFTPOS
- Χρήση ενσωματωμένου εκτυπωτή για εκτύπωση παραστατικών
- Απομακρυσμένη αναβάθμιση χωρίς επι τόπου επίσκεψη στον πελάτη.

Ο AlgoBox III αντικαθιστά τους ΕΑΦΔΣΣ διαφοροποιούνται κυρίως ως προς τα εξής:

- ▶ Η αποστολή στο ESEND γίνεται από την ΦΗΜΑΣ (όχι από τον Driver).
- ▶ Απαιτεί την αποστολή από την εφαρμογή όλων των γραμμών του παραστατικού μέσω ενός αρχείου Json.
- ▶ Όλα τα αναγκαία αρχεία δημιουργούνται και αποθηκεύονται στην ΦΗΜΑΣ, σε micro SD τοποθετημένη στο απαραβίαστο εσωτερικό μέρος της ΦΗΜΑΣ (οπότε δεν απαιτείται η αποθήκευσή τους στον Η/Υ).
- ▶ Διατηρεί και διαχειρίζεται, πλέον των ηλεκτρονικών υπογραφών και αξίες πωλήσεων ανά κατηγορία ΦΠΑ.
- ▶ Παράγει και εκτυπώνει αναφορές Χ και Ζ με αξίες και σύνολα.
- ▶ Οι αποδείξεις μπορούν να εκδίδονται από την ίδια.

Χαρακτηριστικά

- ▶ Οθόνη LCD, 2γραμμη x 16 χαρακτήρες
- ▶ Σύνδεση με τα περισσότερα εμπορικά προγράμματα της αγοράς
- ▶ Συνεργαζόμενο Λογισμικό Driver B
- ▶ Θύρες επικοινωνίας RS232, 1 Ethernet, 2θύρες USB (Virtual com + Host)



Κωδικός	Μοντέλο	Τιμή
003-010-0003	ΦΗΜΑΣ ALGOBOX III	450 €



Εκτυπωτής	Easy Load 57mm	
Ταχύτητα εκτύπωσης	80mm/sec	
Οθόνη	LCD 2 Lines x 16 Characters	
Πληκτρολόγιο	6 πλήκτρων	
Θύρες	1x Ethernet 2 x USB (virtual com + host) 1x RS232	1x Ethernet 2 x USB (virtual com+host)
Τροφοδοσία	12V	
Επικοινωνίες/ Πρωτόκολλα	UDP TCP HTTP/ HTTPS TLS 1.2 Rest API WEB SOCKETS	



Χαρτοταινίες

Θερμική χαρτοταινία 57x50mmØ

ΤΙΜΗ 0,51 €

CITIZEN FISCAL III

Αριθ. έγκρισης ΥΠ. ΟΙΚΟΝΟΜΙΚΩΝ 15 DNS 699/5-7-2024

Χαρακτηριστικά συσκευής

- Θερμικός εκτυπωτής/ 80 mm
- Ρύθμιση τόνου εκτύπωσης
- 2 επιλεγόμενες γραμματοσειρές εκτύπωσης
- Ανιχνευτής τέλους χαρτιού
- Αυτόματο κόψιμο χαρτιού
- Ανάλυση 203dpi

► **Ταχύτητα Εκτύπωσης:** 250mm/sec

► Οθόνη

Φωτιζόμενη οθόνη LCD 2 γραμμών, 16 χαρακτήρων

► Ηλεκτρονικά Χαρακτηριστικά

100-40V, 50-60Hz, external power supply or 24VDC

► **Διαστάσεις/Βάρος:** 125x170x108mm / 1.26Kg

► Θύρες επικοινωνίας

2 drawers 8~24

1 RS 232 DB9

2 USB Host/Vcom

1 Ethernet



Τεχνικά Χαρακτηριστικά

Φορολογική Μνήμη

Z → 1850

ΜΕΤΑΦΟΡΕΣ → 3700

ΑΛΛΑΓΕΣ ΤΙΤΛΟΥ → 50

ΒΛΑΒΕΣ CMOS → 1000

ΕΠΕΜΒΑΣΕΙΣ ΤΕΧΝΙΚΟΥ → 1000

ΑΛΛΑΓΕΣ ΦΠΑ → 50

ΑΠΟΣΥΝΔΕΣΕΙΣ/ΒΛΑΒΕΣ ΠΜΗΑΔ → 200

Προγραμματισμός

ΤΜΗΜΑΤΑ → 5

ΚΑΤΗΓΟΡΙΕΣ → 40

ΕΙΔΗ → 200

ΤΡΑΠΕΖΙΑ → 500

ΤΙΤΛΟΣ → 8 Γραμμές

ΥΠΟΤΙΤΛΟΣ → 6 Γραμμές

ΕΙΚΟΝΙΔΙΑ → 9

EFTPOS → 12



Χαρτοταινίες

- Θερμική 80x65μέτρα

ΤΙΜΗ 1,50 €

Κωδικός	Μοντέλο	Τιμή
003-011-0002	ΦΗΜ ΑΔΗΜΕ CITIZEN FISCAL III RETAIL	620€
003-011-0003	ΦΗΜ ΑΔΗΜΕ CITIZEN FISCAL III RESTAURANT	650€

ICS VCR All-in One άυλη ταμειακή

Μία φορητή συσκευή που ενσωματώνει την λειτουργία της ταμειακής, του SoftPOS και του παρόχου για το myDATA

Λύση άυλης ταμειακής μηχανής All-in-One για Έκδοση Αποδείξεων & Τιμολογίων και απευθείας διασύνδεση με το My-Data. Υποστηρίζει πολλαπλούς τρόπους πληρωμής -SoftPOS, λειτουργία και Off-line, εγκατάσταση Plug & Play. Άμεση λειτουργία με απλό μενού χωρίς ανάγκη εκπαίδευσης, εύκολη δημιουργία λογαριασμού, γρήγορη επεξεργασία πληρωμών και απλή διαχείριση του επαγγελματικού σας account.

Online διαχείριση μέσω πλατφόρμας με δυνατότητες:

- ▶ Διαχείριση πελατολογίου
- ▶ Απομακρυσμένος προγραμματισμός παραμέτρων
- ▶ Διαχείριση υπαρχόντων συνδρομών (ανανέωση, μεταφορά)
- ▶ Αγορά αδειών, παραμετροποίηση ρυθμίσεων, προετοιμασία συσκευής remote 24/7

Δυνατότητες

- Έκδοση αποδείξεων με φορολογική σήμανση QRcode από Πιστοποιημένο Πάροχο Ηλεκτρονικής Τιμολόγησης
- Έκδοση αποδείξεων εν κινήσει
- Χωρίς την ανάγκη έκδοσης Z
- Αυτόματη Αποστολή στο **myDATA**
- Αδιάλειπτη λειτουργία της εφαρμογής με δυνατότητα Offline έκδοσης απόδειξης και αποστολής ετεροχρονισμένα μόλις αποκατασταθεί το Internet αυτόματα
- Υποστήριξη πολλαπλών υποκαταστημάτων
- Προσθήκη σχολίων στην απόδειξη
- Δυνατότητα αποστολής αποδείξεων μέσω Email / SMS
- Δυνατότητα αποστολής αναφορών μέσω Email / SMS
- Δυνατότητα εκτύπωσης σε 58mm / 80mm χαρτί
- Υποστήριξη Light/Dark Mode
- Header logo απόδειξης
- Ευχαριστήριο μήνυμα στο τέλος της απόδειξης

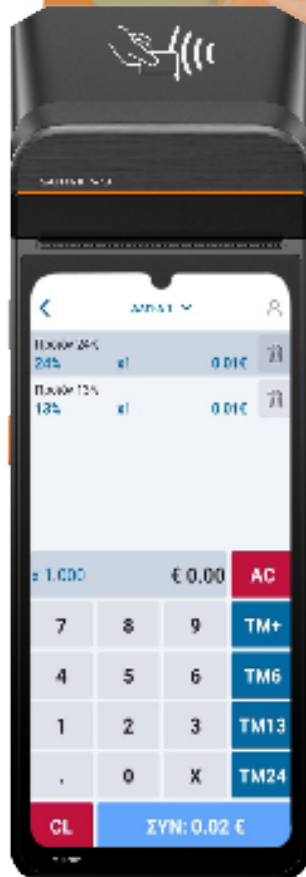

➤➤➤ Δωρεάν διαχείριση συσκευών μέσω πλατφόρμας Sunmi

SCAN HERE VIDEO



Κωδικός	Μοντέλο	Τιμή
IC-VC-LITE	ICS VCR Lite Συνδρομή 1 έτος	
006-024-0062	PDA SUNMI V3H (T5F1A),6.75",OCTA CORE, FINGER SENSOR ,NFC, GMS, LABEL PRINTER 58mm,4G,WIFI,BT, (4G+64G),USB-C,8MP, ANDR13	275€
006-087-0022	Βαλίτσα Μεταφοράς	26€

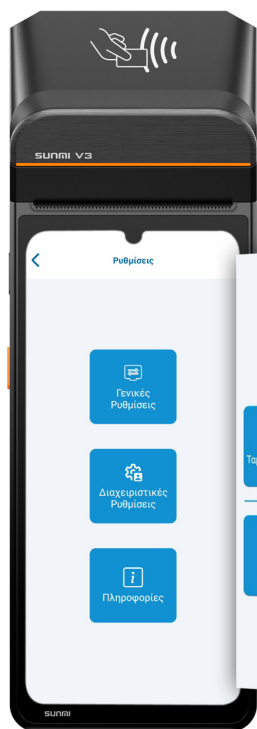

Τρόποι πληρωμής
 • Μετρητά • Επιταγές • Πώληση με πίστωση • Web banking • EPAY • NBG • VIVA • WORDLINE

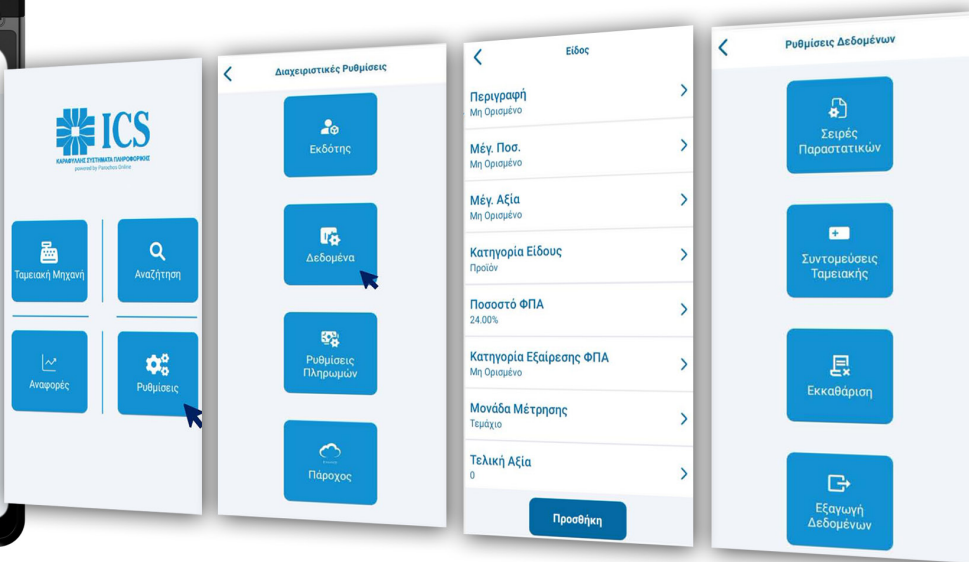

Τύποι παραστατικών

1. Απόδειξη λιανικής πώλησης
2. Τιμολόγιο Πώλησης
3. Πιστωτικό λιανικής πώλησης
4. Πιστωτικό τιμολογίου πώλησης
5. Αυτόματη αναζήτηση πελάτη με βάση ΑΦΜ (GSI5) για την έκδοση τιμολογίου
6. Έκδοση πιστωτικού δελτίου πληρωμής με κάρτα με μια μόνο κίνηση και επιστροφή χρημάτων απευθείας στον λογαριασμό του πελάτη

Αναφορές ανά:

- Είδος
- Τρόπος πληρωμής
- Κατηγορίες ΦΠΑ



Η λύση περιλαμβάνει

- Cloud ταμειακή ics vcr σύμφωνα με τις νέες προδιαγραφές εγκατεστημένη στην φορητή συσκευή.
- All in One φορητή συσκευή NFC, GMS, εκτυπωτή, bluetooth, wifi.
- Ολοκληρωμένο πακέτο Παρόχου για την διαβίβαση παραστατικών στο myDATA.



Με μια φορητή συσκευή έχετε:

- Έκδοση αποδείξεων και τιμολογίων με διαβίβαση στην ΑΑΔΕ, verification, αποδοχή και αρχειοθέτηση τιμολογίων - παραστατικών με αυτοματοποιημένες διαδικασίες.
- SoftPOS πληρωμών με όλες τις τράπεζες.
- Υπηρεσίες παρόχου για διαβίβαση στο myDATA.



Σκανάρετε το QR για πληροφορίες σχετικά με:

- Εγχειρίδιο VCR
- VCR Versions



SUNMI V3H Smart Mobile Terminal

Εκτύπωση εισιτηρίων & ετικετών

- **Οθόνη**
6.75"HD+,720*1600 , IPS.
Capacitive multi-touch Screen
- **Επεξεργαστή**
Qualcomm octa-core
- **OS**
Android 13 64bit
- **Μνήμη**
4GB+64GB
- **Επικοινωνία**
4G/3G/2G Wi-Fi, Bluetooth, GMS,
NFC Optional
- **Κάμερα**
Rear: 5MP Auto Focus with
Flash LED, 1D/2D barcode reading
supported (8M optional)
- **Εκτυπωτής**
Θερμικός εκτυπωτής 58mm
Ταχύτητα 80mm/s, Ρολό Φ40mm

viva.gr



EUROBANK

ΤΡΑΠΕΖΑ ΠΕΙΡΑΙΩΣ



SUNMI V2s Plus

Εκτύπωση εισιτηρίων & ετικετών

- **Οθόνη**
6.22"HD + 520x720, IPS
- **Επεξεργαστή**
Cortex-A53 Octa-Core (4*2.0GHz+4*1.5GHz)
- **OS**
Android 11,
- **Μνήμη**
3GB RAM+32GB ROM

viva.gr

EUROBANK



ΤΡΑΠΕΖΑ ΠΕΙΡΑΙΩΣ

- **Scan**
2D (optional)
- **Αντοχή σε πτώση**
1.2m
- **Εκτυπωτής**
Θερμικός εκτυπωτής
60mm~80mm
Ταχύτητα 80 mm/s,
Ρολό Φ50 mm

D3 Mini Smart Touch POS 80mm

με εκτυπωτή 80mm

- **Οθόνη**
10,1" HD, IPS, 800x1280, 300 nits,
Capacitive οθόνη αφής 10 σημείων
Δεύτερη Οθόνη 2,4" επτά τμημάτων.
- **Επεξεργαστή**
Qualcomm hexa-core,
up to 2.4GHz
- **OS**
Android 13
- **Μνήμη**
3GB RAM+32GB ROM
- **Scan**
1D/2D
- **Εκτυπωτής**
Built-in 58mm thermal printer
Print speed: up to 100 mm/s
Paper roll : φ50mm

ΕΘΝΙΚΗ ΤΡΑΠΕΖΑ
viva.gr



V3 MIX all-in-one Tablet

- **Οθόνη**
10.1" HD 1280*800 IPS
- **Επεξεργαστή**
Qualcomm hexa-core 2.4/2.0GHz
- **OS**
Android 13
- **Μνήμη**
4GB RAM+32GB ROM
- **NFC Reader**
Type A&B card
Mifare card, Felica card
ISO/IEC 14443
and ISO 15693 compliant
- **Scan**
2D
- **Εκτυπωτής**
Thermal Printer, Print speed: 70mm/s
Paper Roll Width / Diameter: 80mm/40mm

ΕΘΝΙΚΗ ΤΡΑΠΕΖΑ
viva.gr



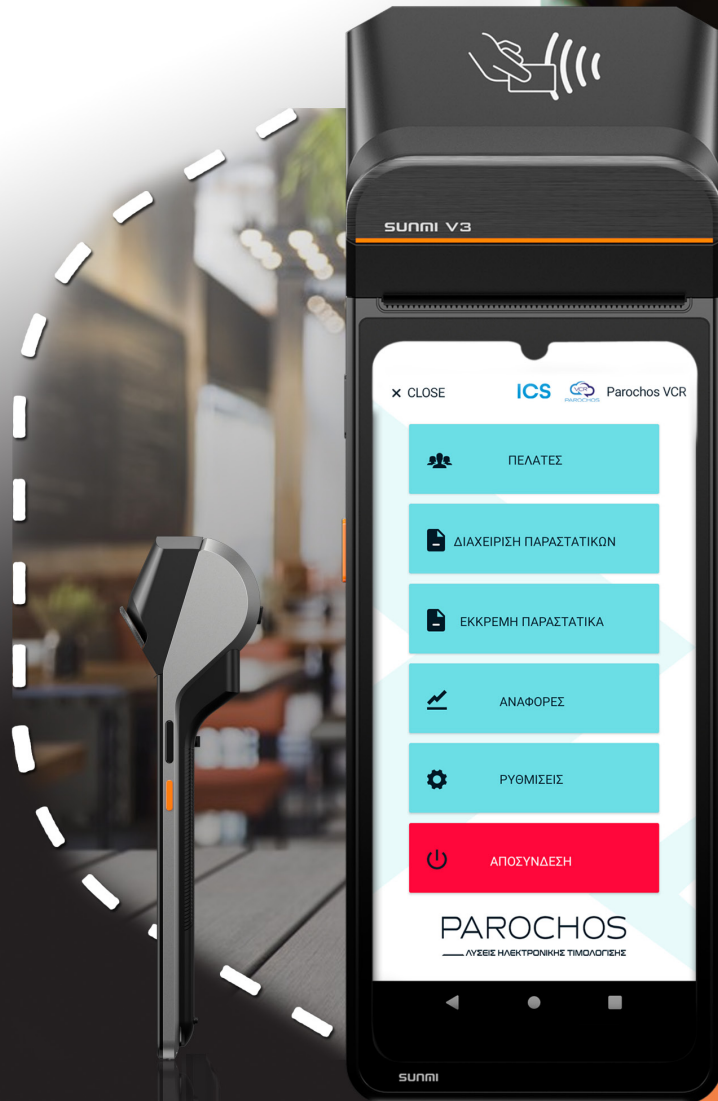

Restaurant

ICS VCR REST All-in One
άυλη ταμειακή μηχανή Εστιατορίου

για Έκδοση Αποδείξεων & Τιμολογίων και απευθείας διασύνδεση με το MyData. Υποστηρίζει πολλαπλούς τρόπους πληρωμής – SoftPOS, λειτουργία και Off-line, εγκατάσταση Plug & Play. Άμεση λειτουργία με απλό μενού χωρίς ανάγκη εκπαίδευσης, εύκολη δημιουργία λογαριασμού, γρήγορη επεξεργασία πληρωμών και απλή διαχείριση του επαγγελματικού σας account.



Τσαντάκι μεταφοράς

***Η ICS VCR REST διατίθεται και σε έκδοση Unlimited.**



Οι λειτουργίες της ICS VCR REST περιλαμβάνουν:

- Διαχείριση τραπεζιών (χρωματική απεικόνιση status)
- Πωλήσεις Take Away
- Προαιρετική εκτύπωση Δελτίων Παραγγελίας
- Διαφορετικοί χώροι σερβιρίσματος
- Αναλυτική προβολή κινήσεων τραπεζιού
- Προβολή και επανεκτύπωση παραγγελιών/παραστατικών
- Μεταφορά τραπεζιών
- Μικτή πληρωμή και Μερική πληρωμή τραπεζιού
- Αξιακή και Ποσοστιαία έκπτωση
- Επιστροφή ειδών από τραπέζι
- Κατηγορίες – Είδη – Extra (απλά και με extra χρέωση)
- Δυνατότητα ελεύθερης τιμής
- Τρεις τιμές ανά είδος (Σερβίρισμα, Take Away, Αυτοπαράδοση)
- Ζυγιζόμενα είδη
- Παραστατικά Λιανικής, Χονδρικής και Αυτοπαράδοση
- Αυτόματη εύρεση στοιχείων πελατών από Taxisnet μέσω ΑΦΜ
- Εκτύπωση παραγγελιών σε εκτυπωτές κουζίνας
- Λειτουργία σε Mobile συσκευές (6"), Tablet (8"- 10") και Desktop
- Αναφορές ανοικτών τραπεζιών, ημέρας, ειδών, παραστατικών
- Import Κατηγοριών, Ειδών, Extras από Excel και συσχέτιση τους
- Soft POS VIVA, WORDLINE, MELLON
- Offline λειτουργία (Δελτία Παραγγελιών – Αποδείξεις)
- Νέες εκδόσεις μέσω Google Play



Cashlogy Euro Pos 2023 Blue Led

Ολοκληρωμένο σύστημα διαχείρισης ταμείου Cashlogy. Επικοινωνεί με το πρόγραμμα πωλήσεων της επιχείρησής. Αναγνωρίζει το ποσό πληρωμής. Πραγματοποιεί έλεγχο πλαστότητας χαρτονομισμάτων και κερμάτων σε δύο επίπεδα. Καταμετράει τα χρήματα (κέρματα & χαρτονομίσματα). Δίνει αυτόματα τα ρέστα (σε κέρματα και χαρτονομίσματα). Χάρη στον φωτιζόμενο οδηγό, τα εικονίδια και την οθόνη του, η διαδικασία πληρωμής είναι πολύ απλή και διαδραστική. Φυλάει με ασφάλεια τα μετρητά και προστατεύει το ταμείο.

Με το cashlogy app εμφανίζει στο κινητό τηλέφωνο το ταμείο 'real time on line'.



Κωδικός	002-008-0031
Επίπεδο ασφαλείας	συλλογή μετρητών και 2 . φύλαξη. Πρόσθετο κλειδί για την θήκη χαρτονομισμάτων.
Συνδέσεις auto-cash drawer	USB / RS232
Τροφοδοσία/ Ρεύμα	110-240v AC 50-60Hz
Σύνδεση με λειτουργικά συστήματα	POS1500 για Windows. POS1500X για Linux, Android, iOS, Win etc.
Νόμισμα αποδοχής	Euro. Άλλα νομίσματα κατόπιν παραγγελίας.
Μαζική αποδοχή κερμάτων	έως 80 κέρματα διαφορετικής αξίας.
Επικύρωση κερμάτων	από 1 σεντ έως 2 ευρώ
Χωρητικότητα σε κέρματα	1.785 κέρματα
Ταχύτητα επικύρωσης κερμάτων	3,5 κέρματα ανά δευτερόλεπτο
Ταχύτητα επιστροφής κερμάτων	μέχρι 30 κέρματα ανά δευτερόλεπτο
Αποδοχή χαρτονομισμάτων	ένα-ένα
Επικύρωση χαρτονομισμάτων	Από 5 έως 500 ευρώ.
Χωρητικότητα χαρτονομισμάτων	3 μονάδες επεξεργασίας, καθεμία για 50 χαρτονομίσματα, ανάλογα το νόμισμα.
Ταχύτητα επικύρωσης χαρτονομισμάτων	1 χαρτονόμισμα ανά δευτερόλεπτο
Ταχύτητα επιστροφής χαρτονομισμάτων	1 χαρτονόμισμα ανά δευτερόλεπτο
Τιμή	9.300€

Χωρητικότητα κερμάτων: 2€: 120 κέρματα • 1€: 150 κέρματα
0,50€: 135 κέρματα • 0,20€: 190 κέρματα • 0,10€: 245 κέρματα
0,05€: 245 κέρματα • 0,02€: 310 κέρματα • 0,01€: 390 κέρματα



Virtuo Αυτόματο Ταμείο

Αυτόματο ταμείο VNE για πληρωμές με κάρτα, μετρητά, ρέστα, έλεγχο πλαστότητας, καταμέτρηση.

Το Virtuo είναι ένα μηχάνημα σχεδιασμένο για να δέχεται αυτοματοποιημένες πληρωμές σε μετρητά και μπορεί να επιστρέψει ακριβώς τα ρέστα. Η βασική έκδοση μπορεί να συνδεθεί με οποιοδήποτε λογισμικό διαχείρισης και εμπορική εφαρμογή. Εάν δεν υπάρχει λογισμικό διαχείρισης στην επιχείρηση, η έκδοση ADVANCE του Virtuo θα λειτουργήσει ως αυτόνομο αυτόματο ταμείο με την επιλογή σύνδεσης σε εκτυπωτή και scanner. Μέσω της οθόνης 7" ή μέσω της οθόνης δύο γραμμών, οι πληρωμές θα είναι εύκολες, γρήγορες και ασφαλείς τόσο για τους πελάτες, όσο και για τους εργαζόμενους αλλά και την ίδια την επιχείρηση. Με αυτό το σύστημα, ο χειριστής αποφεύγει οποιαδήποτε επαφή με χρήματα. Οι συναλλαγές χρημάτων διαχειρίζονται με ασφάλεια, χωρίς λάθη καταμέτρησης και ελαχιστοποιώντας την πιθανή κλοπή. Το μηχάνημα μπορεί να συνδεθεί διαδικτυακά μέσω ADSL, καταγράφοντας όλες τις συναλλαγές και μπορεί επίσης να το διαχειριστεί εξ' αποστάσεως. Εξασφαλίζει σταθερό και αποτελεσματικό έλεγχο των καθημερινών εργασιών από το εξουσιοδοτημένο προσωπικό μέσω αναγνώρισης ταυτότητας, του.

**Πραγματοποιεί
καταμέτρηση των μετρητών,
έλεγχο πλαστότητας των χαρτο-
νομισμάτων και ταξινόμηση για
ανατροφοδοσία για τα ρέστα.**



Χαρακτηριστικά

Κωδικός	002-008-0020
Μοντέλο	VNE Αυτόματο Ταμείο Virtuo 4 Recyclers Με Οθονη 15"
Επίπεδο ασφαλείας	Θωρακισμένο κιβώτιο: 4 mm. Διπλή κλειδαριά
Συνδέσεις auto-cash drawer	Το μηχάνημα μπορεί να συνδεθεί διαδικτυακά μέσω ADSL, να καταγράφει όλες τις συναλλαγές και υποστηρίζει διαχείριση εξ' αποστάσεως.
Σύνδεση με λειτουργικά συστήματα	Με τα περισσότερα λειτουργικά συστήματα (Linux, Android, iOS, Windows, etc).
Νόμισμα αποδοχής	Euro και άλλα νομίσματα
Χωρητικότητα	Κέρματα: έως 1650 σε μικτά κέρματα + 2500 κέρματα στο ταμείο. Χαρτονομίσματα: έως 400 χαρτονομίσματα σε σωρευτή και 200 ανατροφοδοσία (για ρέστα). Προαιρετικά: έως 1.000 χαρτονομίσματα, 120 σε ανατροφοδοσία (για ρέστα) και 400 στον σωρευτή.
Ταχύτητα επικύρωσης	6 νομίσματα ανά δευτερόλεπτο
Διαστάσεις	30.5 x 37.5 x 57.5cm
Βάρος	60kg
Τιμή	11.500€

SynaG Αυτόματη διαχείριση μετρητών

SynaG - εισαγωγή μετρητών - ρέστα - ανάληψη μετρητών - τροφοδοσία - καταμέτρηση

Το Syna-G διαχειρίζεται μεγάλο όγκο μετρητών με ταχύτητα και ασφάλεια για κάθε είδους εμπορική δραστηριότητα. Επιπλέον, υποστηρίζει ανάληψη μετρητών με ακρίβεια του ποσού σε χαρτονομίσματα και κέρματα. Μπορεί να συνδεθεί σε οποιοδήποτε λογισμικό διαχείρισης, να λειτουργήσει ως αυτόνομο χάρη στην επιλογή QR scanner. Η αυτοματοποιημένη επεξεργασία μετρητών επιταχύνει τις καθημερινές βάρδιες και το κλείσιμο μετρητών, μειώνει τα σφάλματα, βελτιώνει την παραγωγικότητα, ακολουθώντας πάντα τα βασικά πρότυπα υγιεινής. Χάρη στα υψηλά επίπεδα χωρητικότητάς του, το μηχάνημα καθιστά δυνατή την αποθήκευση μεγάλων ποσών μετρητών ως κατάθεση, τα οποία θα αποθηκευτούν με ασφάλεια σε μια πλήρως θωρακισμένη κατασκευή πάχους 6mm. Το μηχάνημα δέχεται και διανέμει μαζικές ποσότητες χαρτονομισμάτων με υψηλή ταχύτητα, μετρώντας και ανιχνεύοντας την εγκυρότητα για να αποφευχθεί οποιοδήποτε λάθος πλαστογραφίας ή καταμέτρησης. Παρέχει την δυνατότητα να προσαρμόζεται στον χώρο και να ταιριάζει με την διακόσμηση με τοποθέτηση εξωτερικά των γραφικών της επιχείρησης.

Με την εισαγωγή της κάρτας και του κωδικού, δέχεται μαζικά μετρητά, τόσο χαρτονομίσματα όσο και κέρματα. Πραγματοποιεί διαχωρισμό και καταμέτρηση, δίνει ρέστα εφόσον είναι προκαθορισμένο το ποσό και χρειάζεται.



Χαρακτηριστικά

Κωδικός	-
Μοντέλο	SynaG Αυτόματη διαχείριση μετρητών
Επίπεδο ασφαλείας	Θωρακισμένο κιβώτιο από ατσάλι 6mm. Διπλή κλειδαριά
Συνδέσεις auto-cash drawer	Το μηχάνημα μπορεί να συνδεθεί διαδικτυακά μέσω ADSL, να καταγράφει όλες τις συναλλαγές και υποστηρίζει διαχείριση εξ αποστάσεως.
Σύνδεση με λειτουργικά συστήματα	Με τα περισσότερα λειτουργικά συστήματα (Linux, Android, iOS, Windows, etc).
Νόμισμα αποδοχής	Euro και άλλα νομίσματα
Χωρητικότητα	Χαρτονομίσματα: μαζική αποδοχή 50 χαρτονομισμάτων σε εισαγωγή και 20 σε εξαγωγή • 1500 χαρτονομίσματα σε στοιβαγμένα και 360 χαρτονομίσματα σε ανατροφοδοσία • Κέρματα: 8 χοάνες περίπου 280 ευρώ, χοάνη για κάθε κέρμα.
Ταχύτητα επικύρωσης	7 κέρματα ανά δευτερόλεπτο
Διαστάσεις	53 x 68 x 81cm
Βάρος	280kg
Τιμή	-



Αυτόματο ταμείο

CM-22

Αυτόματο ταμείο για πληρωμές με μετρητά, ρέστα

All-in-one αυτόματο μηχάνημα πάγκου που εξασφαλίζει εύκολη πρόσβαση στους πελάτες, με πληρωμές και εξόφληση απευθείας από τον πελάτη, εύκολα, με ασφάλεια, χωρίς λάθη. Ασφαλές, υγιεινό και πλήρως ελεγχμένο για τη διαχείριση μετρητών.

Μειώνει την απώλεια μετρητών, αυξάνει την παραγωγικότητα των εργαζόμενων και εξασφαλίζει εύκολη και ανέπαφη πληρωμή με μετρητά στους πελάτες.

Ολοκληρωμένο σύστημα διαχείρισης ταμείου, ο πελάτης πληρώνει στο μηχάνημα με μετρητά και λαμβάνει τα ρέστα του.

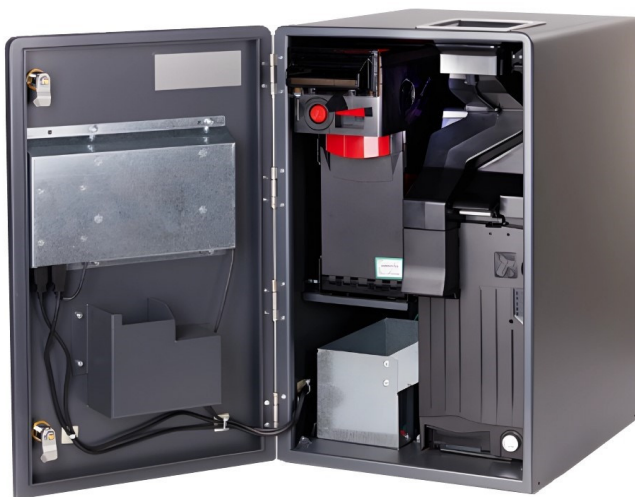

Η έξυπνη λύση για την επιχείρησή
και τους πελάτες σας.

Χαρακτηριστικά

Κωδικός	002-008-0038
Μοντέλο	ICS CM-22 Αυτόματο Ταμείο Cash One V3, Οθονη Touch 7" Android
Οθόνη	Οθόνη αφής 7"
Διασύνδεση	Διασύνδεση με όλα τα Software POS
Χωρητικότητα	Κέρματα: 1500 στην αποθήκη κερμάτων Χαρτονομίσματα: στην αποθήκη χαρτονομισμάτων 500 Κέρματα διαθέσιμα για ρέστα 1500 Χαρτονομίσματα διαθέσιμα για ρέστα 80.6 νομίσματα ανά δευτερόλεπτο
Ταχύτητα επικύρωσης	12 κέρματα ανά δευτερόλεπτο 2 χαρτονομίσματα ανά δευτερόλεπτο
Διαστάσεις	522x317x382mm
Βάρος	30Kg
Τιμή	6.700€



Τα χαρτονομίσματα φυλάσσονται σε ασφαλές μέρος, απαραίτητη λύση για εκτεθειμένους εξωτερικούς χώρους, που απασχολούνται πολλοί εργαζόμενοι σε διαφορετικές βάρδιες, με μεγάλη κινητικότητα και 24ωρη λειτουργία. Οικονομικό, ασφαλές και πρακτικό.

MINI CASH Αυτόματο Ταμείο



Αυτόματο ταμείο για μικρούς όγκους συναλλαγών

Λύσεις αυτοματοποιημένων πληρωμών για μικρούς όγκους συναλλαγών με μετρητά. Το πιο συμπαγές αυτοματοποιημένο μηχάνημα πληρωμών της οικογένειας VNE. Για χρήση σε όλες εκείνες τις επιχειρήσεις όπου ο όγκος των συναλλαγών με μετρητά δεν ξεπερνά τις 70 συναλλαγές την ημέρα και χάρη στο μικρό του μέγεθος και τη γραμμική του μορφή, ενσωματώνεται εύκολα σε κάθε διακόσμηση. Ο μπροστινός πίνακας μπορεί να προσαρμοστεί πλήρως ανάλογα με τα λογότυπα και τα χρώματα της επιχείρησης.



Χαρακτηριστικά

Κωδικός	002-008-0039
Μοντέλο	Mini Cash 2 Recyclers Με Οθονη Touch 7" Embedded
Επίπεδο ασφαλείας	Θωρακισμένο κιβώτιο πάχους 1,5 mm
Νόμισμα αποδοχής	Ευρο και άλλα νομίσματα.
Χωρητικότητα κερμάτων	Περίπου 1300 κέρματα μεγέθους ευρώ, έως 2000 κέρματα στην θυρίδα.
Ταχύτητα επικύρωσης	έως 4 κέρματα ανά δευτερόλεπτο σε αποδοχή, έως 12 κέρματα ανά δευτερόλεπτο κατά τη διανομή.
Χωρητικότητα χαρτί/των	300 χαρτί/τα στη στοίβαξη και 60 στην ανακύκλωση (δύο κασέτες ανακύκλωσης)
Διαστάσεις	29x36x60cm
Βάρος	29kg
Τιμή	7500€
Τιμή Νο2	7800€ (+cash online GS interface διασύνδεσης)

Ανακυκλωτής χαρτονομισμάτων JCM Vega Pro Twin. Χοάνη για αποδοχή και ανακύκλωση νομισμάτων με ITL Smart Coin System.



CASH 4.2 Αυτόματο Ταμείο

Αυτόματο ταμείο για μεγάλες ροές χαρτονομισμάτων σε δέσμες

Το πιο συμπαγές σύστημα της VNE με 2 μηχανήματα που αλληλοσυμπληρώνονται και λειτουργούν σαν ένα.

Με δυνατότητα αποδοχής χαρτονομισμάτων σε δέσμες και διανομή επίσης σε δέσμες. Είναι ένα μηχάνημα ανάληψης μετρητών για να χειρίζεται μεγάλες ροές χαρτονομισμάτων τόσο σε πληρωμές όσο και σε συναλλαγές με ρέστα.

Υποστηρίζει και διαχείριση κερμάτων με έναν ανακυκλωτή κερμάτων για έως και 200 συναλλαγές την ημέρα. Μπορεί να τοποθετηθεί τόσο οριζόντια όσο και κάθετα στο ταμείο. Κομψός σχεδιασμός για να εναρμονίζεται με κάθε διακόσμηση.

S2 Αποδοχή δέσμης χαρτονομισμάτων όλων των ονομαστικών αξιών και παροχή ρέστων σε δέσμη για έως και 4 ονομαστικές αξίες νομισμάτων. Σε περίπτωση που η συναλλαγή χρειάζεται και κέρματα, υποστηρίζεται από συμπληρωματική λύση.

ASA8 Ταυτόχρονη αποδοχή μίγματος κερμάτων και απόδοση σε ρέστα.



S2



ASA8



S2+ ASA8

Χαρακτηριστικά

Κωδικός	VN-AY-S2
Μοντέλο	Cash 4.2 S2 Quad Banknote Recycler, Οθονη 7"
Επίπεδο ασφαλείας	S2: Θωρακισμένο ασφάλινο κιβώτιο πάχους 2mm. ASA8: Θωρακισμένο ασφάλινο κιβώτιο πάχους 4mm
Νόμισμα αποδοχής	Euro και άλλα νομίσματα.
Χωρητικότητα κερμάτων	ASA8: 8 χοάνες μέχρι 280 νομίσματα η καθεμία.
Ταχύτητα επικύρωσης	S2: Στα 3 χαρτονομίσματα ανά δευτερόλεπτο. ASA8: έως 4 κέρματα ανά δευτερόλεπτο σε αποδοχή και πληρωμή.
Χωρητικότητα χαρτ/των	S2: 1500 χαρτ/τα στη στοίβαξη και 240 στην ανακύκλωση.
Διαστάσεις	S2: 25.6x62x54.1cm / ASA8: 30x54.6x33.6cm
Βάρος	S2: 70Kg / ASA8: 50kg
Τιμή	S2: Ανακυκλωτής χαρτονομισμάτων Fujitsu GSR50 4 ονομαστικές αξίες. ASA8: Χοάνη αποδοχής και διανομής Asahi Seiko.

Token Change

VNE Token Change ανταλλακτήριο χαρτονομισμάτων σε κέρματα

Το **VNE Token Change** είναι ένα μηχάνημα αλλαγής χαρτονομισμάτων σε κέρματα και αλλαγής των κερμάτων σε ψιλά. Δέχεται όλα τα χαρτονομίσματα και διανέμει όλες τις αξίες κερμάτων, από 0,01€ έως 2€. Παράλληλα, μπορεί να διανέμει και μάρκες, εφόσον έχουν το ίδιο μέγεθος και βάρος με τα πραγματικά νομίσματα. Ακόμα, σε περίπτωση που έχει επιλεγθεί να διανέμει παραδείγματος χάρη κέρματα των 0,20€, μπορεί να μετατρέψει και κέρματα των 2€ στην προηγούμενη αξία. Επιπρόσθετα, δίνει την δυνατότητα εισαγωγής ενός Payment Fixed Ratio, δηλαδή κατά την είσοδο ενός χαρτονομίσματος 5€, να δίνει πάντα 3 κέρματα του 1€ και 1 των 2€, σε χαρτονόμισμα των 10€ 2 κέρματα των 2€ και 6 του 1€ κ.ο.κ. Τέλος, μια επιπλέον δυνατότητα είναι η επιλογή, κατά την είσοδο του χαρτονομίσματος, από τον χειριστή, να διαλέγει ποια και πόσα κέρματα θα δεχθεί πίσω. Δηλαδή, στο χαρτονόμισμα των 20€ ευρώ, ο χειριστής να πατήσει 10 φορές το πλήκτρο για το 1€, και 5 φορές για τα 2€. Τα κέρματα και τα χαρτονομίσματα που εισάγονται διοχετεύονται σε ένα ειδικό χρηματοκιβώτιο, το οποίο είναι απρόσιτο με το άνοιγμα της πόρτας, χωρισμένο σε διαφορετικά ασφαλώς κλειδωμένα διαμερίσματα, μετατρέποντας το μηχάνημα σε ένα πραγματικά ασφαλές ταμείο. Με λειτουργία αναγνώρισης χειριστή και πολύ γρήγορη αναπλήρωση, καταμέτρηση. Κλασικό σχέδιο στήλης και κομψό, προσφέρει τη δυνατότητα προσαρμογής της μπροστινής όψης από πλεξιγκλάς σε διάφορα διαθέσιμα χρώματα και λογότυπα.

Γρήγορη και αποτελεσματική αλλαγή χαρτονομισμάτων σε κέρματα με ενσωματωμένο ανιχνευτή πλαστότητας και ειδικό αισθητήρα αναγνώρισης της αξίας του χαρτονομίσματος.



Χαρακτηριστικά

Κωδικός	-
Μοντέλο	VNE Μετατροπέας Κερμάτων Token Changer
Επίπεδο ασφαλείας	Θωρακισμένο μηχάνημα με πάχος 2,5 mm. Σύστημα διπλού κλειδώματος. 10 ατσάλινοι γάντζοι στην κύρια πόρτα.
Νόμισμα αποδοχής	Ευρο και άλλα νομίσματα
Χωρητικότητα σε κέρματα	Περίπου 9000 κέρματα (4500 ανά χοάνη) και 600 χαρτονομίσματα για κάθε σωρευτή.
Διαστάσεις	37 x 33 x 136cm
Βάρος	65 kg

Επιπλέον χαρακτηριστικά Δέκτης χαρτονομισμάτων: NV9 (με στοίβακτη) ή NV10 (χωρίς στοίβακτη). Δέκτης νομισμάτων: G13, χρησιμοποιείται για την αλλαγή κερμάτων μεγάλης ονομαστικής αξίας σε μικρά νομίσματα ονομαστικής αξίας ή νομίσματα σε μάρκες. Διανομείς νομισμάτων: 2 χοάνες μονών νομισμάτων, με προεκτάσεις για μεγαλύτερη χωρητικότητα. Προαιρετικά υποστηρίζει απομακρυσμένη διαχείριση: Το μηχάνημα μπορεί να διαχειρίζεται και να ελέγχεται εξ αποστάσεως με μια απλή εφαρμογή App και με ειδική σύνδεση GPRS με VPN. Επιπλέον, μέσω του συστήματος GPS, εάν το μηχάνημα μετακινηθεί χωρίς άδεια από την επιλεγμένη τοποθεσία, στέλνει ειδοποίηση που επιτρέπει την παρακολούθηση των κινήσεών του και τον εντοπισμό του σε πραγματικό χρόνο

Τιμή

King Change

VNE King Change για μετατροπή χαρτονομισμάτων σε κέρματα και κερμάτων σε χαρτονομίσματα.

Μηχάνημα μετατροπής κερμάτων και χαρτονομισμάτων, μικρό σε μέγεθος αλλά με μεγάλη χωρητικότητα. Δέχεται κέρματα και χαρτονομίσματα και μπορεί να πραγματοποιήσει και τους δύο τύπους αλλαγών είτε διανέμει νομίσματα είτε χαρτονομίσματα. Τα κέρματα μπορούν να εισαχθούν χύμα σε ένα δίσκο και το μηχάνημα τα δέχεται αυτόματα, τα μετράει, τα επικυρώνει και τα ταξινομεί τοποθετώντας τα σε δύο χοάνες, μια για κάθε ονομαστική αξία κέρματος. Δέχεται μόνο τα κέρματα με αυτές τις ονομαστικές αξίες ενώ άλλες ονομαστικές αξίες απορρίπτονται αυτόματα. Επομένως, εισάγοντας τα κέρματα, οι χοάνες ξαναγεμίζονται αυτόματα, κάτι που μειώνει την ανάγκη να έχετε ένα αρχικό απόθεμα κίνησης. Το King Change μπορεί επίσης να δώσει δύο ή τρία μεγέθη χαρτονομισμάτων που ξαναγεμίζονται αυτόματα στο πρόγραμμα ανακύκλωσης χαρτονομισμάτων όταν τα χαρτονομίσματα τοποθετούνται στο μηχάνημα. Τα μεγέθη που δεν δίνονται γίνονται δεκτά και διατηρούνται σε στοίβαξη. Το King Change μπορεί να δεχτεί μεγαλύτερα χαρτονομίσματα για αλλαγή σε μικρότερα. Το μηχάνημα μπορεί να διαχειρίζεται και να ελέγχεται εξ αποστάσεως χρησιμοποιώντας μια απλή εφαρμογή.

Το King Change διαθέτει πλεξικλάς στην μπροστινή όψη που μπορεί να προσαρμοστεί σε διάφορα χρώματα και σχέδια λογότυπων.

Εγκαθιστώντας το κιτ τηλεχειρισμού και μέσω ενός τσιπ M2M με αποκλειστική σύνδεση GPRS με VPN, παρέχει πληροφορίες σχετικά με την κατάσταση του μηχανήματος, το απόθεμα και στέλνει προγραμματισμένες ειδοποιήσεις και πληροφορίες. Επιπλέον, μέσω του συστήματος GPS, εάν το μηχάνημα μετακινηθεί χωρίς εξουσιοδότηση από την επιλεγμένη τοποθεσία, στέλνει μια ειδοποίηση που επιτρέπει την παρακολούθηση των κινήσεών του σε πραγματικό χρόνο.



Χαρακτηριστικά

Κωδικός	-
Μοντέλο	Vne King Change Μετατροπείας Χαρτονομισμάτων σε Κερατων
Επίπεδο ασφαλείας	Θωρακισμένο μηχάνημα με πάχος 2,5 mm. Σύστημα διπλού κλειδώματος. 10 ατσάλινοι γάντζοι στην κύρια πόρτα.
Νόμισμα αποδοχής	Ευρο και άλλα νομίσματα
Χωρητικότητα σε κέρματα	Περίπου 6000 κέρματα, 400 χαρτονομίσματα στον σωρευτή και 200 χαρτονομίσματα για ανατροφοδοσία
Διαστάσεις	37 x 34 x 161 cm
Βάρος	70 kg

Επιπλέον χαρακτηριστικά

Ανατροφοδοσία χαρτονομισμάτων JCM iPRO. Σύστημα αποδοχής νομισμάτων: κερματοδέκτης, διαχωριστής και χοάνη μέτρησης. Διανομείς νομισμάτων: 2 χοάνες, η κάθε μια ένα είδος κέρματος.

Τιμή

Pos Poles Βάσεις τραπεζικών τερματικών POS

- Εργονομική βάση επιτρέποντας την εύκολη χρήση του, ασφαρίζοντας το τερματικό
- Εγκαθίσταται χωρίς δυσκολία και μπορεί να υποδεχτεί την πλειοψηφία των τερματικών POS
- Τα καλώδια περνούν μέσα από τη μονάδα στήριξης, αφήνοντας την επιφάνεια εργασίας ελεύθερη



Βάση POS (Italy)



Χαρακτηριστικά

Μοναδικός εργονομικός σχεδιασμός

Περιλαμβάνει πατενταρισμένη τεχνολογία DuraTilt®

Περιστροφή 210° από την πλευρά πελάτου στην πλευρά ταΜια

Έξυπνα σχεδιασμένο αντι-wobble πλαστικό περίβλημα

Μεταλική κατασκευή

Εξασφαλίζει την ομαλή λειτουργία του τερματικού

Οι διαστάσεις αναγράφονται στην διπλανή εικόνα είναι ίδιες και για τα δύο μοντέλα (VERIFONE & INGENICO)

Κωδικός	Μοντέλο	Τιμή
148-354-0065	VERIFONE Vx520	60€
148-354-0064	INGENICO ICT 220	60€



Βάση POS



Χαρακτηριστικά

Μοναδικός εργονομικός σχεδιασμός

Περιλαμβάνει πατενταρισμένη τεχνολογία DuraTilt®

Περιστροφή 210° από την πλευρά πελάτου στην πλευρά ταΜια

Έξυπνα σχεδιασμένο αντι-wobble πλαστικό περίβλημα

Μεταλική κατασκευή

Εξασφαλίζει την ομαλή λειτουργία του τερματικού

VERIFONE SPACE POLE	70€
INGENICO SPACE POLE	70€

RetailSystem βάση - κολώνα για RetailSystem arms

	<p>Novus Retail System Base 200 Desk Stand Connect</p> <ul style="list-style-type: none"> • Χρώμα Ανθρακι • Ύψος κολόνας 20cm <p><i>Εσωτερική διαχείριση καλωδίων που σφραγίζεται από 2 ανθεκτικές βούρτσες</i></p>	148-354-0049
	<p>148-354-0005 Novus Retail System Base 400 Ανθρακι 120 €</p> <ul style="list-style-type: none"> • Ύψος κολόνας 40cm <p><i>Εσωτερική διαχείριση καλωδίων που σφραγίζεται από 2 ανθεκτικές βούρτσες</i></p>	148-354-0046 Novus Retail System Base 600 Ανθρακι/Μαυρο 153 €
	<ul style="list-style-type: none"> • Ύψος κολόνας 60cm <p><i>Εσωτερική διαχείριση καλωδίων που σφραγίζεται από 2 ανθεκτικές βούρτσες</i></p>	

Special RetailSystem βάσεις

Κολώνες κρεμαστές από το ταβάνι για χώρους υγειονομικού ενδιαφέροντος

	<p>148-354-0056 Novus Retail System Base Special Length 1600</p> <ul style="list-style-type: none"> • Χρώμα Ανθρακι • Ύψος κολόνας 160cm 	148-354-0023 Novus Retail System Base 1800Mm Drilling Fit
	<ul style="list-style-type: none"> • Χρώμα Ανθρακι • Ύψος κολόνας 180cm 	148-354-0043 Novus Retail System Base 2000Mm With Fixation
	<ul style="list-style-type: none"> • Χρώμα Ανθρακι • Ύψος κολόνας 200cm 	148-354-0015 Novus Retail System Base 3000Mm With Fixation
	<ul style="list-style-type: none"> • Χρώμα Ανθρακι • Ύψος κολόνας 300cm 	

Σύνδεση βάσης RetailSystem

Στήλη για υποστήριξη πλακών σύνδεσης Retail System

	<p>148-354-0004 Κολώνα Novus Base Connect 100</p> <p>Εργονομική βάση με περιστροφή και κλίση στον αρμό σύνδεσης. Τοποθετείται ως βάση σε οποιοδήποτε τραπέζι ή πάγκο με βίδες.</p> <ul style="list-style-type: none"> • Ύψος κολόνας 10cm
	<p>148-354-0047 Κολώνα Novus Base Connect 200:</p> <p>Εργονομική βάση με περιστροφή και κλίση στον αρμό σύνδεσης. Τοποθετείται ως βάση σε οποιοδήποτε τραπέζι ή πάγκο με βίδες.</p> <ul style="list-style-type: none"> • Ύψος κολόνας 20cm

Σύνδεση βάσης RetailSystem - Floor stand

148-354-0045 **Κολόνα Retail System Base 600**
Στήλη στήριξης σε πάγκο ειδικά σχεδιασμένη για την εξυπηρέτηση και λειτουργία του εξοπλισμού

- Ύψος κολόνας 60cm

148-354-0050 **Novus Retail System Base 1000 Floorstand Connect** Υψηλής ποιότητας επιδαπέδια κολόνα από ανοδιωμένο αλουμίνιο με εσωτερικό δρομολογητή καλωδίων και βούρτσες

- Χρώμα Ανθρακι
- Ύψος κολόνας 100cm

Tablet Plate



148-354-0045 **Βάση Novus Retail System TabletFix universal**
Κατάλληλη για διάφορα tablet 11 ιντσών περίπου



148-354-0014 **Βάση Novus RetailSystem TabletSafe RS 10.1"**
Για την λειτουργική τοποθέτηση συσκευών Android 10.1"

148-354-0051 **Novus Retail System tablet case I-Pad 9,7"**
Διαθέτει σύστημα προστασίας από κλοπή και κλείδωμα για κάθε συσκευή Apple iPad 9.7

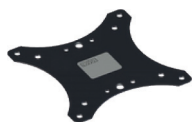
148-354-0057 **Novus Tablet Safe I-Pad RS**
Για την ασφαλή διαχείριση των καλωδίων



148-354-0022 **Βάση Novus για οθόνη VESA 75/100**
Επιτρέπει την τοποθέτηση μίας οθόνης με βάση VESA 75/100mm και την σύνδεσή της με βραχίονα στήριξης Novus POS Connect.

Σύνδεση RetailSystem - Βραχίονες στήριξης για πλάκες σύνδεσης

148-354-0009 **M 120 System connect βραχίονας για βάσεις**
Βραχίονας στήριξης για πλάκες σύνδεσης, Κλίση +/- 45 μοίρες. Περιστροφή: 180 μοίρες. Πλάτος: 20cm. Φορτίο βάρους: 10 κιλά



148-354-0010 **L 380 D System connect βραχίονας γιαβάσεις**
Βραχίονας στήριξης 2 τμημάτων γιαπλάκες σύνδεσης, Κλίση +/-45 μοίρες. Περιστροφή: 180 μοίρες. Πλάτος: 45cm. Φορτίο βάρους: 10 κιλά



148-354-0034 **XL-750 System connect βραχίονας γιαβάσεις**
Βραχίονας στήριξης 3 τμημάτων. Πλάτος: 75cm. Φορτίο βάρους: 5 κιλά

Βραχίονας λιανικής πώλησης - Βραχίονες στήριξης για οθόνες

148-354-0007 **Arm S Σύνδεσμος για στήριξη οθόνης**
Κοντός βραχίονας στήριξης κλίσης και στροφής για τερματικά και οθόνες. Πλάτος: 7cm. Φορτίο βάρους: 10 κιλά



148-354-0008 **Arm M 120 Σύνδεσμος για οθόνες**
Βραχίονας στήριξης κλίσης και περιστροφής για τερματικά και οθόνες.. Πλάτος: 12cm. Φορτίο βάρους: 10 κιλά



148-354-0044 **Arm M 200 Σύνδεσμος για οθόνες**
Σύνδεσμος για βραχίονα και βάση οθόνης. Μικτή κλίση και περιστροφή, υποστηρίζει βραχίονες τερματικών και οθονών. Πλάτος: 27cm. Φορτίο βάρους: 10 κιλά



148-354-0010 **Arm L 380 Σύνδεσμος για οθόνες**
Αρθρωτή στήριξη κλίσης και περιστροφής 2 τμημάτων για τερματικά και οθόνες. Πλάτος: 45cm. Φορτίο βάρους: 10 κιλά

Πλάκες σύνδεσης για τερματικά POS καρτών



148-354-0064 **Βάση Novus για Ingenico ICT 250/220**

148-354-0063 **Βάση Novus για Ingenico ICT 350/310**

148-354-0001 **Βάση Novus για Ingenico ICT 220/250**

148-354-0060 **Βάση Novus για Verifone H 5000**

148-354-0065 **Βάση Novus για Verifone VX 520**

148-354-0059 **Βάση Novus για Verifone VX 820**

Βάσεις σύνδεσης για εκτυπωτές και scanners

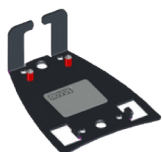

Συνδετική βάση για εκτυπωτές και scanners

Epson TM-T20III

Magelan 1100i

Orbit MS 7120

Printer I (για PartnerTECH RP 100/ RP 300/ RP 600, TM-T20III, LK-TE322)

148-354-0021 **Universal 183x216**

148-354-0002 **Universal 183x216**

148-354-0061 **Universal 183x216**

Βάσεις σύνδεσης για πληκτρολόγιο



148-354-0041 **NO-RS-0021 Βάση για πληκτρολόγιο small 300x120**

Εγκαταστάσεις σε όλη την Ελλάδα



Καταστήματα KFC, κρεμαστές κολώνες



ICS signServer

Απομακρυσμένη διαχείριση φορολογικών μηχανισμών με την εφαρμογή ICS signServer

Το λογισμικό **signServer** λειτουργεί σε περιβάλλον windows και εξυπηρετεί τις εταιρείες που χρειάζονται απομακρυσμένη διαχείριση ενός ή πολλών φορολογικών μηχανισμών για την σήμανση των αποδείξεων εσόδων που εκδίδουν.

Ενάντια στην παλαιά λογική η οποία προϋπόθετε την παρουσία φορολογικού μηχανισμού ξεχωριστά σε κάθε χώρο δραστηριότητας μιας επιχείρησης, με την χρήση του signServer, όλες οι αιτήσεις για σήμανση και έκδοση παραστατικών μπορούν να συγκεντρωθούν σε ένα ή δύο φορολογικούς μηχανισμούς ανά ΑΦΜ εταιρείας, καθιστώντας την συνολική λύση οικονομικότερη, πιο λειτουργική ενώ ταυτόχρονα μειώνει την ανθρώπινη παρέμβαση που εμπεριέχει τον παράγοντα του λάθους.

Λειτουργεί σε μικρές αλλά και μεγάλες εγκαταστάσεις υποστηρίζοντας την έκδοση χιλιάδων υπογραφών ανά ημέρα. Ιδανική λύση για τον κλάδο διανομής φαγητού, ξενοδοχεία, webshops, outlets λιανικής πώλησης κ.α.



“

Οι εφαρμογές 'clients' του ICS signServer μπορεί να λειτουργούν σε οποιοδήποτε λειτουργικό σύστημα όπως Android / Linux / Unix / Windows ή ακόμα και σε firmware based συστήματα.

Ολοκληρωμένες Λύσεις

Περιγραφή Λύσης	Οι εφαρμογές 'clients' του signServer μπορεί να λειτουργούν σε οποιοδήποτε λειτουργικό σύστημα (Android / Linux / Unix / Windows etc) ή ακόμα και σε firmware based συστήματα. Έχει χρησιμοποιηθεί σε μικρές αλλά και μεγάλες εγκαταστάσεις (έκδοση χιλιάδων υπογραφών ανά ημέρα), του κλάδου διανομής φαγητού, ξενοδοχείων, webshops, outlets λιανικής πώλησης κ.α.
Οφέλη	Ενάντια στην παλαιά λογική η οποία προϋπόθετε την παρουσία φορολογικού μηχανισμού ξεχωριστά σε κάθε χώρο δραστηριότητας μιας επιχείρησης, με την χρήση του signServer, όλες οι αιτήσεις για σήμανση κ έκδοση παραστατικών μπορούν να συγκεντρωθούν σε 1 ή 2 φορολογικούς μηχανισμούς ανα ΑΦΜ εταιρείας, καθιστώντας την συνολική λύση οικονομικότερη, πιο λειτουργική ενώ ταυτόχρονα μειώνει την όποια απαιτούμενη ανθρώπινη παρέμβαση.
Εξοπλισμός	<ol style="list-style-type: none">1. Λειτουργία ενός ή περισσότερων φορολογικών μηχανισμών ανά εγκατάσταση2. Λειτουργία Fail-safe3. Λειτουργία out-of-paper4. Λειτουργία weight balancing5. Unattended operation

Stellar Pro 2.9"

Κωδ.: 024-013-0003

2.9" DOT-MATRIX
E-PAPER 3 color with
LED Flash



Size (mm*mm*mm)	91*41*13.1
Weight (g)	45.2g
Case	Elegant white
Display	Dot-matrix E-paper screen, Black/White/Red
Display size (inch)	2.9inch
Led Flash	3 color LED light
Working Temperature	0°C~30°C
Battery Pack	2*CR2450

Τιμή: 10€

Stellar-XLN@

4.2" DOT-MATRIX
E-PAPER with LED
Flash



Size (mm*mm*mm)	104.8*94*11.8
Weight (g)	110g
Case	Elegant white
Display	Dot-matrix E-paper screen, Black/White
Display size (inch)	4.2inch
Led Flash	3 color LED light
Working Temperature	0°C~30°C
Battery Pack	4*CR2450

Τιμή: 53,85€

Stellar-XL3N@

Κωδ.: 024-013-0009

4.2" DOT-MATRIX
E-PAPER 3 color
with LED Flash



Size (mm*mm*mm)	104.8*94*11.8
Weight (g)	116.3g
Case	Elegant white
Display	Dot-matrix E-paper screen, Black/White/Red
Display size (inch)	4.2inch
Led Flash	3 color LED light
Working Temperature	0°C~30°C
Battery Pack	4*CR2450

Τιμή: 64,65€

Stellar-XXLN@

5.8" DOT-MATRIX
E-PAPER LED Flash



Size (mm*mm*mm)	138.2*113.6*12.3
Weight (g)	160g
Case	Elegant white
Display	Dot-matrix E-paper screen, Black/White
Display size (inch)	5.8inch
Led Flash	3 color LED light
Working Temperature	0°C~30°C
Battery Pack	6*CR2450

Τιμή: 87,50€

Stellar XXL3N@

Κωδ.: 024-013-0007

5.8" DOT-MATRIX
E-PAPER 3 color
with LED Flash



Size (mm*mm*mm)	138.2*113.6*12.3
Weight (g)	160g
Case	Elegant white
Display	Dot-matrix E-paper screen, Black/White/Red
Display size (inch)	5.8inch
Led Flash	3 color LED light
Working Temperature	0°C~30°C
Battery Pack	6*CR2450

Τιμή: 97,40€

Stellar XXXLN@

Κωδ.: 024-013-0006

7.5" DOT-MATRIX
E-PAPER with LED
Flash



Size (mm*mm*mm)	183.9*126.9*13.2
Weight (g)	290g
Case	Elegant white
Display	Dot-matrix E-paper screen, Magic: Black/White
Display size (inch)	7.5inch
Led Flash	3 color LED light
Working Temperature	0°C~30°C
Battery Pack	6*CR2450

Τιμή: 118,45€

Stellar-STN@

1.5" DOT-MATRIX
E-PAPER with LED
Flash



Size (mm*mm*mm)	48*35*15.8
Weight (g)	27g
Case	Elegant white
Display	Dot-matrix E-paper screen, Black/White
Display size (inch)	1.5inch
Led Flash	3 color LED light
Working Temperature	0°C~30°C
Battery Pack	1*CR2477
	Τιμή: 15,40€

Stellar-S3TN@

Κωδ.: 024-013-0005

1.5" DOT-MATRIX
E-PAPER 3 color
with LED Flash



Size (mm*mm*mm)	48*35*15.8
Weight (g)	27g
Case	Elegant white
Display	Dot-matrix E-paper screen, Black/White
Display size (inch)	1.5inch
Led Flash	3 color LED light
Working Temperature	0°C~30°C
Battery Pack	1*CR2477
	Τιμή: 16,30€

Stellar-MN@

2.6" DOT-MATRIX
E-PAPER with LED
Flash



Size (mm*mm*mm)	84*41*13.1
Weight (g)	43g
Case	Elegant white
Display	Dot-matrix E-paper screen, Black/White
Display size (inch)	2.6inch
Led Flash	3 color LED light (Red, Blue, Green)
Working Temperature	0°C~30°C
Battery Pack	2*550mAh
	Τιμή: 16,50€

Stellar-M3N@

Κωδ.: 024-013-0008

2.1" DOT-MATRIX
E-PAPER 3 color
with LED Flash



Size (mm*mm*mm)	70*35*13.2
Weight (g)	35.1g
Case	Elegant white
Display	Dot-matrix E-paper screen, Black/White/Red
Display size (inch)	2.1inch
Led Flash	3 color LED light
Working Temperature	0°C~30°C
Battery Pack	2*CR2450
	Τιμή: 17,30€

Stellar-MFN@

Κωδ.: 024-013-0004

2.1" DOT-MATRIX
E-PAPER Freezer
with LED light



Size (mm*mm*mm)	70*35*14.5
Weight (g)	37.8g
Case	Pantone 2905C
Display	Dot-matrix E-paper screen, Black/White
Display size (inch)	2.1inch
Led Flash	3 color LED light
Working Temperature	-20°C~ 0°C
Battery Pack	1*702338
	Τιμή: 25,90€

Stellar-LN@

2.9" DOT-MATRIX
E-PAPER with LED
Flash



Size (mm*mm*mm)	91*41*13.1
Weight (g)	47g
Case	Elegant white
Display	Dot-matrix E-paper screen, Black/White
Display size (inch)	2.9inch
Led Flash	3 color LED light
Working Temperature	0°C~30°C
Battery Pack	2*CR2450
	Τιμή: 20,75€

Stellar XXXL3N@

7.5" DOT-MATRIX
E-PAPER 3 color
with LED Flash

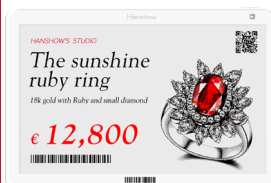

Size (mm*mm*mm)	183.9*126.9*13.2
Weight (g)	290g
Case	Elegant white
Display	Dot-matrix E-paper screen, Black/White/Red
Display size (inch)	7.5inch
Led Flash	3 color LED light
Working Temperature	0°C~30°C
Battery Pack	6*CR2450

Τιμή: 128,00€

Stellar XXXXLN@

10.2" DOT-MATRIX
E-PAPER with LED
Flash



Size (mm*mm*mm)	215.5*174*12.6
Weight (g)	365g
Case	Elegant white or customized
Display	Dot-matrix E-paper screen, Black/White
Display size (inch)	10.2inch
Led Flash	3 color
Working Temperature	0°C~30°C
Battery Pack	6*CR2450

Τιμή: 182,50€

Accessories

Battery HS_B0010 Single Battery

Weight (g): 10.0g
Case: for stellar-ST
Capacity: 1000mAh
Battery Model: 1*CR2477

Τιμή: 1,90€



Battery Pack HS_B0020 Double Battery

Size: 52.9*27.4*8.77mm
Weight (g): 19g
Case: For stellar-M
Capacity: 1100mAh
Battery Model: 2*CR2450

Τιμή: 2,85€



Label Extraction Tool

CESHP05

Τιμή: 18,30€

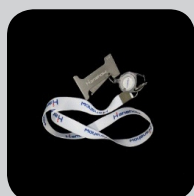

Battery Extraction Tool

CESHP06

Τιμή: 9,15€



Ράγες

Μεγάλη ποικιλία
αναλογα με την
διασταση των
ραφιών 1000m



ESL Clamp-0set

121090000125
3000pcs

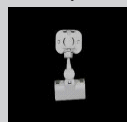

Τιμή: 6,28€

ESL Clamp-1set

121090000126
3000pcs



Τιμή: 7,70€

ESL Clamp-2set

121090000127
3000pcs



Τιμή: 9,05€

ESL Clamp-3set

121090000130
3000pcs

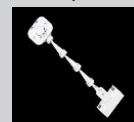

Τιμή: 10,40€

Demo package case



Railing stopper

TAPB02zhongji
3000pcs

Τιμή: 0,43€



Angle adjuster

AINCP03-zhongji
5000pcs

Τιμή: 0,30€



Access Point

HS_C09851
Desktop set up
On site set up
Τιμή: 740,00€



PriSmart Πλατφόρμα Ελέγχου ESL

Hanshow PriSmart 1.1.1 Smart Retail System Πλατφόρμα Ελέγχου ESL

Ενεργή πλατφόρμα παρακολούθησης όλης της λειτουργίας των ηλεκτρονικών ετικετών εντός του καταστήματος, την διαχείριση ασύρματου δικτύου, των κεραιών 'access points' και των ετικετών.

Δίνει την εικόνα της κατάστασης των ηλεκτρονικών ετικετών όπως την ισχύ, πιθανά λάθη κα. Είναι το κύριο σύστημα με το οποίο γίνεται η διαχείριση των ετικετών αλλά και η αποθήκευση των προϊόντων και τιμών.

Πραγματοποιεί την διασύνδεση με το ERP της επιχείρησης. Το σύστημα αποτελείται από Access Points που ενημερώνουν ασύρματα τις ηλεκτρονικές ετικέτες, στέλνοντας άμεσα όλες τις αλλαγές σε τιμές και προϊόντα.

Με τεχνολογία e-paper, μεγάλη διάρκεια μπαταρίας και μεγάλη γκάμα σε μεγέθη, χρώματα και δυνατότητες, το ESL είναι το ιδανικό σύστημα διαχείρισης τιμών και προσφορών.

PriSmart 1.1.1

Smart Retail System



Hanshow



Ανάλογα με τις ανάγκες της επιχείρησης διατίθενται περισσότερες επιλογές λειτουργίας σε cloud όπως το cloud system SaaS Solution για μαζικές εγκαταστάσεις ή το ESL-Working με PriSmart για μεμονωμένες εγκαταστάσεις.

For more info
SCAN HERE

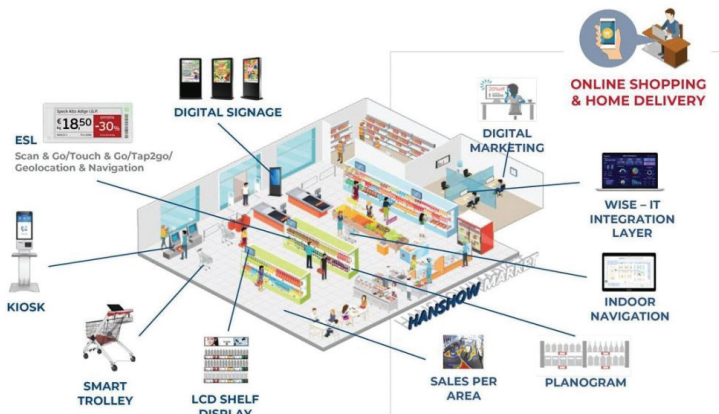

Ολοκληρωμένες Λύσεις

Περιγραφή Λύσης	Παρακολούθηση όλου του συστήματος end-to-end-ετικέτες-access points καθώς και του status των ηλεκτρονικών ετικετών όπως η ισχύς, τα πιθανά σφάλματα κα.
Λειτουργία	Διαχείριση των ετικετών αλλά και η αποθήκευση των προϊόντων και τιμών. Ενημέρωση των ηλεκτρονικών ετικετών άμεσα με όλες τις αλλαγές σε τιμές και προϊόντα. Διασύνδεση με ERP.
Εξοπλισμός	els ηλεκτρονικές ετικέτες, access points, εφαρμογή

Η εταιρεία **SIGNOTEC** καινοτομεί στον τομέα των ηλεκτρονικών υπογραφών από το 2000 μέσω Pen Pads και Tablet PC's. Οι χρήστες μπορούν να υπογράψουν με εύκολο τρόπο, να βελτιστοποιήσουν τις επιχειρησιακές διαδικασίες, να εξακριβώσουν την ταυτότητά τους και να παίρνουν νόμιμα έγγραφα. Τα προϊόντα της Signotec είναι εγκατεστημένα στη διεθνή αγορά σε βιομηχανίες, αλυσίδες και εταιρείες λιανικής πώλησης, σε παρόχους χρηματοπιστωτικών υπηρεσιών και τράπεζες, διοικητικά γραφεία, στον τομέα της υγειονομικής περίθαλψης, ασφαλιστικές εταιρείες κλπ.



Signotec Pad Sigma LITE

- Επιφάνεια ειδική ανθεκτική
- Στυλό με ειδική εναλλάξιμη άκρη
- Υψηλότερη ασφάλεια μέσω μοναδικών χαρακτηριστικών ασφαλείας και κρυπτογράφησης RSA
- Μαζί με ειδική προστατευτική θήκη

Κωδικός	Μοντέλο	Τιμή
018-191-0006	Signotec Pad Sigma Lite(X)	165€



Signotec Pad Sigma with backlight

- Ειδική επιφάνεια αλουμινίου για ακριβή είσοδο της πέννας
- Οθόνη 4"
- Προαιρετικός οπίσθιος φωτισμός
- Στυλό με ειδική ανθεκτική άκρη
- Υψηλή ασφάλεια μέσω μοναδικών χαρακτηριστικών ασφαλείας και κρυπτογράφησης RSA
- Μαζί με ειδική προστατευτική θήκη
- Ατομικές δυνατότητες σχεδίασης (λογότυπα-χρώματα)

Κωδικός	Μοντέλο	Τιμή
018-191-0100	Signotec Pad Sigma with back light 5m cable	248€



Signotec Pad Sigma without backlight

- Ειδική επιφάνεια αλουμινίου για ακριβή είσοδο της πέννας
- Οθόνη 4"
- Προαιρετικός οπίσθιος φωτισμός
- Στυλό με ειδική ανθεκτική άκρη
- Υψηλή ασφάλεια μέσω μοναδικών χαρακτηριστικών ασφαλείας και κρυπτογράφησης RSA
- Μαζί με ειδική προστατευτική θήκη
- Ατομικές δυνατότητες σχεδίασης (λογότυπα-χρώματα)

Κωδικός	Μοντέλο	Τιμή
018-191-0005	Signotec Pad Sigma without back light (X)	209€



Signotec Pad Omega

- Ειδική επιφάνεια αλουμινίου για εργονομική είσοδο της πένας
- Μεγάλη έγχρωμη οθόνη 5"
- Ενσωματωμένη βάση υψηλής εργονομίας για άνετη υπογραφή
- Υψηλή ασφάλεια μέσω μοναδικών χαρακτηριστικών ασφαλείας και κρυπτογράφησης RSA
- Ατομικές δυνατότητες σχεδίασης (λογότυπα-χρώματα)
- Προαιρετική σύνδεση με NFC-Reader
- 2 Συσκευές σε Μια, signature pad και NFC reader



Κωδικός	Μοντέλο	Τιμή
018-191-0003	Signotec Pad Omega(X)	379€

Signotec Pad Gamma

- Ειδική επιφάνεια γυαλιού για ακριβή είσοδο της πένας ERT-Sensor (αντιδρά μόνο στην πένα)
- Μεγάλη έγχρωμη οθόνη 5" εξαιρετικά ανθεκτική για 30 εκατομμύρια υπογραφές
- Ειδική πένα χωρίς μπαταρίες με εναλλάξιμη άκρη
- Υψηλότερη ασφάλεια μέσω μοναδικών χαρακτηριστικών ασφαλείας και κρυπτογράφησης RSA
- Ατομικές δυνατότητες σχεδίασης (λογότυπα-χρώματα)



Κωδικός	Μοντέλο	Τιμή
018-191-0002	Signotec Pad Gamma	372€

Signotec Delta PD

- Επέκταση οθόνης με σύνδεση USB
- Δυνατότητα ανάγνωσης του εγγράφου πριν την υπογραφή
- A4 Πλάτος σελίδας και εύκολη κύλιση με το στυλό
- Ειδική επιφάνεια γυαλιού για ακριβή είσοδο της πένας ERT Sensor (αντιδρά μόνο στην πένα) και με πολλαπλή επαφή
- Μεγάλη έγχρωμη οθόνη 10,1"
- Ειδική πένα χωρίς μπαταρίες με εναλλάξιμη άκρη
- Ατομικές δυνατότητες σχεδίασης (λογότυπα-χρώματα)



Κωδικός	Μοντέλο	Τιμή
018-191-0001	Signotec Pad Delta PD	643€

Signotec Pad Delta

- Ειδική επιφάνεια γυαλιού για ακριβή είσοδο της πένας ERT Sensor (αντιδρά μόνο στην πένα)
- Σύνδεση στην εφαρμογή σας μέσω SDK
- Δυνατότητα ανάγνωσης του εγγράφου πριν την υπογραφή
- A4 Πλάτος σελίδας και εύκολη κύλιση με το στυλό
- Μεγάλη έγχρωμη οθόνη 10,1"
- Ειδική πένα χωρίς μπαταρίες με εναλλάξιμη άκρη
- Ethernet - VESA (Προαιρετικά)
- Υψηλή ασφάλεια και κρυπτογράφησης RSA
- Ατομικές δυνατότητες σχεδίασης (λογότυπα-χρώματα)



Κωδικός	Μοντέλο	Τιμή
018-191-0008	Signotec pad delta RT	715€

Signotec Pad Epsilon PD

- Παρακολούθηση επέκτασης μέσω VGA ή HDMI
- Έγχρωμη οθόνη 15,6" (25,5 cm) με ανάλυση 1920 x 1080 pixel
- Ειδική πένα χωρίς μπαταρίες με 2,048 επίπεδα πίεσης
- Ταχύτητα μετάδοσης των δεδομένων υπογραφής 4D στα 250Hz
- Εξαιρετικά στιβαρή επιφάνεια με διάρκεια ζωής άνω των 30 εκατομμυρίων υπογραφών
- Χωρητική πολλαπλής αφής 10 σημείων
- Τεχνολογία μαγνητικού συντονισμού - η επιφάνεια αντιδρά μόνο στην πένα
- Καταγραφή της κίνησης του στυλό έως 5mm ύψος



Ασύρματη παραγγελιοληψία PI

PI - Η απόλυτη λύση σταθερότητας χωρίς windows

Αξιόπιστη & γρήγορη ασύρματη παραγγελιοληψία, ιδανική για εστιατόρια, cafe, bar & ξενοδοχεία

- Χάρτης εστιατορίου με εμφάνιση των τραπεζιών και της κατάστασης τους (ελεύθερα, ανοιχτά ή που έχουν ζητήσει λογαριασμό).
- Διαχείριση δωματίων ξενοδοχείων, χρέωση δωματίου κ.λ.π.
- Πλήρης δικτυακή διαχείριση της επιχείρησης σε πραγματικό χρόνο που περιλαμβάνει Touch POS, Kitchen POS, Handy για παραγγελία, εκτυπωτές, ταμειακές μηχανές, φορολογικό μηχανισμό για έκδοση τιμολογίων. όλα ενωμέ να χωρίς περιορισμό master slave (κεντρικός σταθμός)
- Ηλεκτρονικά κλειδιά χειριστών, finger print, card reader που παραμετροποιούνται ανάλογα με το επίπεδο δικαιώσας του κάθε σερβιτόρου βάσει επιθυμίας του υπευθύνου, ωράριο σερβιτόρου το οποίο μας ενημερώνει πόσες ώρες έχει εργασθεί ο σερβιτόρος, ποσά τραπέζια έχει εξυπηρετήσει.
- Οικονομική διαχείριση πελάτη
- Σύνδεση με όλα τα εμπορικά προγράμματα της αγοράς (back office).



SPIN15''

SPIN 15'' Κεντρική Μονάδα

Χαρακτηριστικά

Έγχρωμη TFT οθόνη αφής (touch), διάστασης 15''

Σύστημα ROM-BASED με δικό του λογισμικό χωρίς WINDOWS, με χρόνο επανεκκίνησης μόνο 8 δευτερόλεπτα και 100% ασφαλή διατήρηση δεδομένων

Τιμή 3.770€



SPIN 8''

SPIN 8'' Κεντρική Μονάδα

Χαρακτηριστικά

Έγχρωμη TFT οθόνη αφής (touch), διάστασης 8''

Σύστημα ROM-BASED με δικό του λογισμικό χωρίς WINDOWS, με χρόνο επανεκκίνησης μόνο 8 δευτερόλεπτα και 100% ασφαλή διατήρηση δεδομένων

Τιμή 2.200€

SPIN PAD

Χαρακτηριστικά

Ασύρματο χειριστήριο παραγγελιών έγχρωμο, αδιάβροχο & ανθεκτικό στις πτώσεις με μεγάλη φωτιζόμενη οθόνη

Λαμβάνει παραγγελίες, εκτυπώνει λογαριασμούς και τιμολόγια, δέχεται πληρωμές, χρεώνει σε λογαριασμό πελάτη, κάνει μεταφορά τραπεζιού, διαχωρισμό λογαριασμού, ακυρώσεις, εκπώσεις, κεράσματα, μεταφορά τραπεζιού σε άλλο χειριστή.

Επικοινωνεί με κουζίνα μέσω Kitchen POS ώστε να μπορεί ο chef να ενημερώνει τους σερβιτόρους

Μπαταρία μεγάλης διάρκειας, 1 ώρα φόρτιση εξασφαλίζει 15-18 ώρες λειτουργίας (2 βάρδιες χωρίς διακοπή)

Σύνδεση ως 24 Handy με μεγάλη κεραία (εμβέλειας ως 120m) και ως 4 Handy με μικρή κεραία (εμβέλειας ως 70m)

Εγγραφή χειρόγραφου μηνύματος με το stick πάνω στο φορητό και εμφάνιση του στον εκτυπωτή

Τιμή 1.250€



PI PRINTERS TP-16II εκτυπωτής κουζίνας

Χαρακτηριστικά

Εκτυπωτής	Θερμικός TP16-PS χωρίς τροφοδοτικό για κοντινή σύνδεση με το POS
Ταχύτητα εκτύπωσης	Έως 40 γραμμές/δευτερόλεπτο - 180 mm/sec
Τιμή	615 €

Πλήρης γκάμα διαθέσιμων ενσύρματων ή ασύρματων εκτυπωτών θερμικής εκτύπωσης. Όλοι προσφέρουν γρήγορη, σε πραγματικό χρόνο εκτύπωσης, ειδών ή ελεύθερου κειμένου σχεδιασμένο με το χέρι.



SPIN CHEF 15" Μονάδα Κουζίνας

Χαρακτηριστικά

Έγχρωμη οθόνη TFT	καλυμμένη με ανοξειδωτο ανθεκτικό υλικό
Επικοινωνία κουζίνας - σάλας	από τον σεφ (για SPIN) τα μοντέλα
Δυνατότητα απεικόνισης σε πίνακα	της κατάστασης των τραπεζιών (είδη σε παραγγελία ή αν έχουν τυπωθεί οι λογαριασμοί)
Χρησιμοποιείται για διμερή επικοινωνία	με το Handy ενημερώνοντας τον σερβιτόρο ότι η παραγγελία είναι έτοιμη ή αν ένα είδος έχει έλλειψη ώστε να παραγγείλει ο πελάτης
Δυνατότητα απεικόνισης σε πίνακα στην οθόνη του Kitchen POS	της κατάστασης των τραπεζιών (είδη σε παραγγελία ή αν οι λογαριασμοί έχουν εκτυπωθεί ή όχι)
Δυνατότητα απεικόνισης χωροταξικού σχεδιαγράμματος του εστιατορίου	
Τιμή:	3.770 €



ΚΕΡΑΙΑ ΜΕΓΑΛΗ

1.390 €

- Ενσύρματη κεραία με εμβέλεια έως 70-130 μέτρα
- Χρειάζεται μετασχηματιστή & δέχεται αναμεταδότη για μεγαλύτερη εμβέλεια



ΚΕΡΑΙΑ ΜΙΚΡΗ

930 €

- Ενσύρματη κεραία με εμβέλεια έως 60-70 μέτρα
- Δεν χρειάζεται μετασχηματιστή ή ρεύμα



SATTELLITE ΒΑΣΗ ΦΟΡΤΙΣΗΣ HANDY

210 €

- Ταχυφορτιστής ασυρμάτου Handy
- Φορτίση σε 1 ώρα, για 15 ώρες συνεχούς λειτουργίας του



TAMEΙΑΚΗ ΜΗΧΑΝΗ ELEGANT net

450 €

Θερμικός εκτυπωτής 44mm, αυτόματη έκδοση απόδειξης με την παραγγελία περιλαμβάνεται καλώδιο σύνδεσης



ΦΟΡΟΛΟΓΙΚΟΣ ΜΗΧΑΝΙΣΜΟΣ

690 €

Θερμικός εκτυπωτής 57mm, εγγραφή των υπογραφών σε flash card

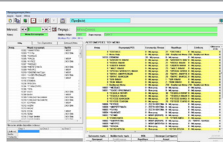

ELYX πρόγραμμα διαχείρισης αποθήκης - πωλήσεων

850 €

ELYX πρόγραμμα διαχείρισης αποθήκης - πωλήσεων - αγορών - συνταγών

1.200 €

Self - Service Pos Terminal

IC-OP215

Αποτελεί ένα αυτόνομο σημείο πώλησης με μεγάλη οθόνη αφής τεχνολογίας capacitive, υποστηρίζει NFC τραπεζικές πληρωμές, διαθέτει 2D barcode scanner και θερμικό εκτυπωτή.

Αυτόματο και ευέλικτο σύστημα που εξασφαλίζει γρήγορη πληρωμή και μοναδική εμπειρία αποχώρησης από το κατάστημα. Ιδανικό για εστιατόρια, φούρνους, ζαχαροπλαστεία, ντελικατέσσην κ.α.

Λειτουργεί με Windows ή Android.



Capacitive
Touch

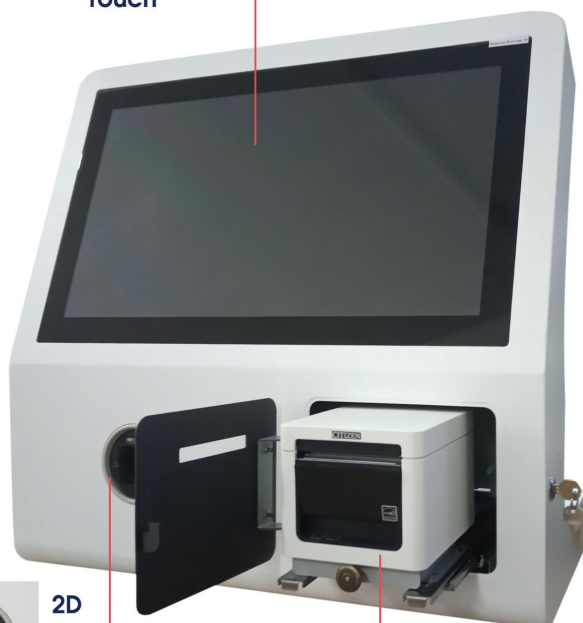

2D
Barcode
Scanner

Citizen Printer
E-351 or Epson
Printer TM-T70

- Εξαιρετικά κομψό περίβλημα
- Ευέλικτη αρχιτεκτονική που διευκολύνει την συντήρηση
- Φιλικό προς τον χειριστή
- Πολλαπλές επιλογές και λειτουργίες ολοκλήρωσης του check-out των πελατών
- Διαδικτυακή δομή συστήματος
- Λειτουργεί ως επιτοίχιο ή επιδαπέδιο σύστημα



SPECIFICATIONS

CPU	Intel Celeron J1900, Quad-core, 2.0GHz
RAM	4G, DDR3L-1333MHz, optional up to 8GB
Storage	64GB / 124G SSD for options
OS Compliant	Windows 7 / Windows 8 / Windows 10 / Linux(not included)
Screen	21.5" capacitive touch screen
Scanner	2D: Aztec Code, Data Matrix, QR Code, Micro QR Code
NFC Module	Optional supported
Printer	80mm Thermal Receipt Printer
Printer Cutter	Yes

Self - Service Pos Terminal

IC-DP220



SPECIFICATIONS

CPU	Intel Celeron J1900, Quad-core, 2.0GHz
RAM	4G, DDR3L-1333MHz, optional up to 8GB
Storage	64GB / 124G SSD for options
OS Compliant	Windows 7 / Windows 8 / Windows 10 / Linux(not included)
Screen	21.5" capacitive touch screen
Scanner	2D: Aztec Code, Data Matrix, QR Code, Micro QR Code
NFC Module	Optional supported
Printer	80mm Thermal Receipt Printer
Printer Cutter	Yes
Τιμή	1.900€



Self - Service Pos Terminal

IC-ST320

Αποτελεί ένα αυτόνομο σημείο πώλησης με μεγάλη οθόνη αφής τεχνολογίας capacitive, υποστηρίζει NFC τραπεζικές πληρωμές, διαθέτει 2D barcode scanner και θερμικό εκτυπωτή. Αυτόματο και ευέλικτο σύστημα που εξασφαλίζει γρήγορη πληρωμή και μοναδική εμπειρία αποχώρησης από το κατάστημα. Ιδανικό για εστιατόρια, φούρνους, ζαχαροπλαστεία, ντελικατέσσην κ.α. Λειτουργεί με Windows ή Android.

- Εξαιρετικά κομψό περίβλημα
- Ευέλικτη αρχιτεκτονική που διευκολύνει την συντήρηση
- Φιλικό προς τον χειριστή
- Διαδικτυακή δομή συστήματος
- Λειτουργεί ως επιτοίχιο ή επιδαπέδιο σύστημα
- Πολλαπλές επιλογές & λειτουργίες ολοκλήρωσης του check-out των πελατών



SPECIFICATIONS

CPU	Intel Celeron J1900, Quad-core, 2.0GHz
RAM	4G, DDR3L-1333MHz, optional up to 8GB
Storage	64GB / 128G SSD for options
OS Compliant	Windows 7 / Windows 8 / Windows 10 / Linux(not included)
Screen	21.5" capacitive touch screen 27" capacitive touch screen 32" capacitive touch screen
Scanner	2D: Aztec Code, Data Matrix, QR Code, Micro QR Code
NFC Module	Optional supported
Printer	80mm Thermal Receipt Printer
Printer Cutter	Yes



CASE STUDY

Custom payment solution

ICS Kiosk για να μπορούν οι πελάτες εύκολα να πληρώσουν για τις αγορές τους ακολουθώντας 3 απλά βήματα χωρίς καμία βοήθεια!

Παρέχουμε λύσεις για την επιχείρησή σας

Αυτό που ξεχωρίζει το περίπτερο μας είναι οι διαθέσιμες επιλογές ευελιξίας και προσαρμογής.

1. Μπορείτε να επιλέξετε από μια σειρά διαμορφώσεων υλικού, συμπεριλαμβανομένων των οθονών αφής, για να δημιουργήσετε μια λύση που να καλύπτει τις ανάγκες σας.
2. Επιπλέον, το λογισμικό μας είναι πλήρως προσαρμόσιμο, επιτρέποντάς σας να ονομάσετε τη διεπαφή του κιόσκι και να την προσαρμόσετε στις μοναδικές απαιτήσεις της επιχείρησής σας.
3. Η λύση περίπτερου μας είναι ιδανική για ένα ευρύ φάσμα βιομηχανιών, όπως το λιανικό εμπόριο, η φιλοξενία και η υγειονομική περίθαλψη. Είτε χρειάζεστε ένα περίπτερο αυτοεξυπηρέτησης για παραγγελίες προϊόντων, check-in ασθενών ή κρατήσεις ξενοδοχείων, η προσαρμοσμένη λύση μας είναι η τέλεια επιλογή για εσάς.



Επισκόπηση

Εγκατάσταση σε κατάστημα στην Ηλιούπολη.



For more info
SCAN HERE



Self Service POS Kiosk

IC-SP320 & IC-SP270

- Εξαιρετικά κομψό περίβλημα
- Ευέλικτη αρχιτεκτονική που διευκολύνει την συντήρηση
- Φιλικό προς τον χειριστή
- Διαδικτυακή δομή συστήματος
- Λειτουργεί ως επιτοίχιο ή επιδαπέδιο σύστημα
- Πολλαπλές επιλογές & λειτουργίες ολοκλήρωσης του check-out των πελατών



IC-SP270 27"



IC-SP320 32"

SPECIFICATIONS

CPU	Intel Celeron J1900, Quad-core, 2.0GHz
RAM	4G, DDR3L-1333MHz, optional up to 8GB
Storage	64GB / 128G SSD for options
OS Compliant	Windows 7 / Windows 8 / Windows 10 / Linux(not included)
Screen	32" capacitive touch screen SP320 (KI-ZO-WHIT) 27" capacitive touch screen SP270
Scanner	2D: Aztec Code, Data Matrix, QR Code, Micro QR Code
NFC Module	Optional supported
Printer	80mm Thermal Receipt Printer
Printer Cutter	Yes
Τιμή (32'')	1.850€
Τιμή (27'')	1.750€



ICS MAC-32

Διαδραστικό σύστημα για προβολή πληροφοριών, διαφημιστικών μηνυμάτων αλλά και για καταχώρηση παραγγελιών από τον πελάτη.

Μπορεί να λειτουργήσει με τρεις διαφορετικούς τρόπους όπως να τοποθετηθεί σε τοίχο ή σε ειδική κατασκευή ή να στέκεται στο πάτωμα με όρθια βάση, υποστηρίζοντας εγκατάσταση μονής ή διπλής οθόνης και στις δύο πλευρές.

Με ενσωματωμένο σκάνερ, εκτυπωτή, ηχεία και χώρο για συσκευή ανάγνωσης καρτών ή άλλα περιφερειακά.

Σχεδιασμένο με ηχεία δύο καναλιών μπορεί να υποστηρίξει περισσότερες από 30 διαφορετικές μορφές αναπαραγωγής πολυμέσων. Διαθέτει προηγμένες συνδέσεις δικτύου με θύρες USB και θύρες για συνδέσεις Wi-Fi και ενσύρματες συνδέσεις δικτύου Ethernet, ενώ μπορούν να προσαρμοστούν και πρόσθετες θύρες. Οι καθορισμένες οπές για την απαγωγή της θέρμανσης προστατεύουν τη συσκευή και τη ροή εργασίας. Αναδιπλούμενο μπροστινό καπάκι που κλειδώνει για ασφάλεια και εύκολη συντήρηση. **Ανθεκτική μεταλλική κατασκευή.**



Χαρακτηριστικά

Οθόνη	32" TFT-LCD, Αναλογία 16:9, Φωτεινότητα 400cd/m ² , Αντίθεση 3000:1, Χρόνος απόκρισης 10ms, Χρώματα οθόνης 16,7M
CPU	Intel i3 6157U
Μνήμη	8G/ Storage:128G
O/S	Windows 10
Συνδέσεις	USBx , RJ45x1, Ethernet, WIFI
Scanner	2D,area-imaging scanner QR/barcode scanner
Printer	Θερμικός εκτυπωτής 80mm με αυτόματο κόφτη
Επιπλέον χαρακτ/κά	Speaker 5W x 2. Τάση 100-240VAC,50/60HZ. Κατανάλωση ρεύματος <120W. Υλικό SPCC. Θερμοκρασία λειτουργίας 0-40°C. Θερμοκρασία αποθήκευσης-20-60°C. Χώρος για ανάγνωση καρτών: (η συσκευή δεν περιλαμβάνεται).
Ανάλυση	1920x1080
Διαστάσεις	541×446×1893mm (επιδαπέδιο με Μια οθόνη) 541×265×1303mm (επιτοίχο)
Βάρος	88 κιλά (επιδαπέδιο μονής οθόνης) 45 κιλά (επιτοίχο)
Οθόνη Αφής	Projected Capacitive Touch 10 points.
Τιμή:	

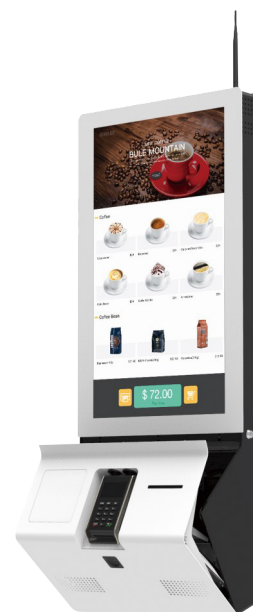

Self Service POS Kiosk

ICS Manhattan

Self Service POS Terminal Kiosk επιδαπέδιο σύστημα ιδανικό και για διαχείριση προτεραιότητας, παραγγελιών, έκδοση εισιτηρίων, πληρωμών κ.α. Πολύ κομψός σχεδιασμός, εύκολη λειτουργία, συγκρίσιμη με tablet και κινητά τηλέφωνα, διαθέτει δύο ηχεία και στις δύο πλευρές. Ενσωματωμένος θερμικός εκτυπωτής υψηλής ταχύτητας 80*150mm με αυτόματο κόφτη και μπροστινό ανοιχτό κάλυμμα για εύκολη αλλαγή χαρτιού. **Αθόρυβη λειτουργία, συνδεσιμότητα Ethernet και WIFI.** Από το πίσω πλαίσιο της οθόνης μέχρι τη βάση είναι κατασκευασμένο εξ ολοκλήρου από βιομηχανικό χάλυβα, ανθεκτικό και σταθερό. Το μπροστινό πάνελ και η βάση από ειδικό γυαλιστερό λευκό υλικό ενώ το πλαϊνό πάνελ και η πλάτη με γυαλιστερό μαύρο. Κάλυμμα που τοποθετείται στις διασυνδέσεις της οθόνης για να μην καταστρέφονται τα καλώδια, οι διεπαφές και οι διακόπτες. Μεγάλος εσωτερικός ελεύθερος χώρος μέσα στη βάση, διαθέσιμος όχι μόνο για την εσωτερική καλωδίωση αλλά και ως αποθηκευτικός χώρος για μετασχηματιστές, πολύμπριζα, πρίζες, μικρές ηλεκτρονικές συσκευές ή εργαλεία κ.λπ. Εύκολο για τακτική συντήρηση. Τρύπες στερέωσης VESA 75x75, 100x100mm για οριζόντια ή κάθετη τοποθέτηση.

LED Atmosphere φωτισμός στην βάση.

Χαρακτηριστικά

Οθόνη	24", 27" TFT-LCD, Αναλογία 16:9, Φωτεινότητα 300cd/m ² , Αντίθεση 3000:1, Χρόνος απόκρισης 12 ms, Χρώματα οθόνης 16,7Μ, 30.000 ώρες ζωής.
CPU	Intel i5-6200U Intel Celeron J1900 quad-core 2.0G
Μνήμη	8G / 64G/128G(SSD)
O/S	Windows 10
Συνδέσεις	USB x 4, RJ45 x 1, Ethernet, WIFI
Printer	Θερμικός εκτυπωτής 80mm με αυτόματο κόφτη
Επιπλέον χαρακτ/κά	Speaker 5W x 2. Τάση 100-240VAC,50/60HZ. Κατανάλωση ρεύματος <50W. Θερμοκρασία λειτουργίας 0-40°C. Θερμοκρασία αποθήκευσης-20-60°C. Υλικό SPCC.
Ανάλυση	1920x1080
Διαστάσεις	555x375x1634
Βάρος	43.5kg
Οθόνη Αφής	PCAP 10 points
Κωδικός Μοντέλο	KI-MA-WJ1908 Kiosk ICS Manhattan 24inch Floor Standing Kiosk Intel J1900, 8GB, 64GB SSD, Printer 80mm+WIN10
Τιμή	
Κωδικός Μοντέλο	KI-MA-WI5 Kiosk ICS Manhattan 27inch Floor Standing Kiosk Intel i5(6200U), 8GB, 128GB Printer 80mm+WIN10
Τιμή	



ICS Brooklyn

Self Service POS Terminal Kiosk επιδαπέδιο σύστημα ιδανικό και για διαχείριση προτεραιότητας, παραγγελιών, έκδοση εισιτηρίων, πληρωμών κ.α. Πολύ κομψός σχεδιασμός, εύκολη λειτουργία, συγκρίσιμη με tablet και κινητά τηλέφωνα, διαθέτει δύο ηχεία και στις δύο πλευρές. Ενσωματωμένος θερμικός εκτυπωτής υψηλής ταχύτητας 80*150mm με αυτόματο κόφτη και μπροστινό ανοιχτό κάλυμμα για εύκολη αλλαγή χαρτιού.

Αθόρυβη λειτουργία, συνδεσιμότητα Ethernet και WIFI. Από το πίσω πλαίσιο της οθόνης μέχρι τη βάση είναι κατασκευασμένο εξ ολοκλήρου από βιομηχανικό χάλυβα, ανθεκτικό και σταθερό. Το μπροστινό πάνελ και η βάση από ειδικό γυαλιστερό λευκό υλικό ενώ το πλαϊνό πάνελ και η πλάτη με γυαλιστερό μαύρο. Κάλυμμα που τοποθετείται στις διασυνδέσεις της οθόνης για να μην καταστρέφονται τα καλώδια, οι διεπαφές και οι διακόπτες. Μεγάλος εσωτερικός ελεύθερος χώρος μέσα στη βάση, διαθέσιμος όχι μόνο για την εσωτερική καλωδίωση αλλά και ως αποθηκευτικός χώρος για μετασχηματιστές, πολύμπριζα, πρίζες, μικρές ηλεκτρονικές συσκευές ή εργαλεία κ.λπ. Εύκολο για τακτική συντήρηση.

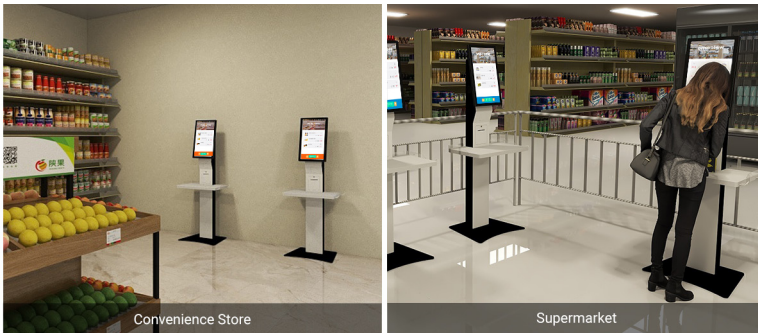

Χαρακτηριστικά

Οθόνη	21.5", TFT-LCD, Αναλογία 16:9, Φωτεινότητα 300cd/m ² , Αντίθεση 3000:1, Χρόνος απόκρισης 18 ms, Χρώματα οθόνης 16,7Μ, 30.000 ώρες ζωής.
CPU	Intel i5-6200U
Μνήμη	8G / 128G(SSD)
Ο/S	Windows 10
Συνδέσεις	USB x 4, RJ45 x 1, Ethernet, WIFI
Printer	Θερμικός εκτυπωτής 80mm με αυτόματο κόφτη
Scanner	2D, area-imaging
Επιπλέον χαρακτ/κά	Τάση 100-240VAC, 50/60HZ. Κατανάλωση ρεύματος <40W. Θερμοκρασία λειτουργίας 0-40°C. Θερμοκρασία αποθήκευσης-20-60°C. Υλικό SPCC.
Ανάλυση	1920x1080
Διαστάσεις	665x480x1630mm
Βάρος	57kg
Οθόνη Αφής	PCAP 10 points, Χρόνος απόκρισης 10 ms
Τιμή:	



Self Service POS Kiosk

ICS White Lady

Το **ICS White Lady Information Kiosk** είναι μια κομψή και αξιόπιστη λύση για ποικίλες εφαρμογές εξυπηρέτησης πελατών, παροχής πληροφοριών, διαφήμισης και προβολής. Υποστηρίζει απομακρυσμένη διαχείριση μέσω δικτύου που μπορεί να μεταφέρει δεδομένα μέσω υπολογιστή, κινητό τηλέφωνο ή USB. Δίνει πολλαπλές δυνατότητες προβολής με ρύθμιση χρόνου, διαίρεση οθόνης και προβολή πολλαπλών παραθύρων ώστε να μπορεί να εκπληρώσει τις προσδοκίες για μια ποικιλία δραστηριοτήτων εξυπηρέτησης πελατών και ψηφιακής προώθησης. **Το Kiosk μπορεί να λειτουργήσει σε οποιοδήποτε σημείο, έχει δική του βάση, υποστηρίζει συστήματα στερέωσης VESA, η οθόνη μπορεί να κρεμαστεί ή να τοποθετηθεί σε σταθερή βάση.** Επίσης, αυτό το επαγγελματικό σύστημα διαθέτει εσωτερική διαχείριση καλωδίων με οπές δρομολόγησης, προκειμένου να είναι ασφαλές και να φαίνεται καθαρό και τακτοποιημένο. Στο εσωτερικό της βάσης διαθέτει ράφι που μπορεί να χρησιμοποιηθεί για την τοποθέτηση media player, ανάλογα με την επιλογή και τις ανάγκες της κάθε επιχείρησης.

Ιδανικό για εμπορικά κέντρα, εκπαιδευτικά χωριά, πάρκα ψυχαγωγίας, εκθεσιακούς χώρους, αίθουσες συνεδριάσεων, μουσεία, κινηματογράφους και θέατρα, αεροδρόμια, κρουαζιερόπλοια, λιμάνια καθώς και για σιδηροδρομικούς σταθμούς, εταιρείες, τράπεζες, τον δημόσιο τομέα, την υγειονομική περίθαλψη και την αγορά HoReCa.

Η οθόνη και η βάση διατίθενται και χωριστά.

Η βάση είναι συμβατή με οθόνες 43 και 55 ιντσών.



Χαρακτηριστικά

Οθόνη	43", 55" TFT-LCD, Αναλογία 16:9, Φωτεινότητα 450 cd/m ² , Αντίθεση 1100:1, Χρόνος απόκρισης 12 ms, Χρώματα οθόνης 16,7Μ, 50.000 ώρες ζωής.
CPU	κατόπιν επιλογής
Μνήμη	κατόπιν επιλογής
O/S	κατόπιν επιλογής
Συνδέσεις	USB x 2, RJ45 x 1, Ethernet, WIFI
Επιπλέον χαρακτ/κά	Speaker 5W x 2. Τάση 100-240VAC,50/60HZ. Κατανάλωση ρεύματος <75W(43"), <100W(55"). Θερμοκρασία λειτουργίας 0-40°C. Υλικό SPCC. Θερμοκρασία αποθήκευσης-20-60°C.
Ανάλυση	1920x1080
Διαστάσεις	M703,5xΠ529xΥ1223 (βάση). L1012,5xW529xH1257 (με οθόνη 43"). L1290xW605xH1315 (με οθόνη 55").
Βάρος	49,5 kg (βάση), 72,5kg(με οθόνη 43"), 89,5kg (με οθόνη 55").
Οθόνη Αφής	Projective Capacitive Touch (10 points)
Τιμή:	-



Shopping Mall



Exhibition Hall

Engage One Pro Touch POS



Χαρακτηριστικά

Οθόνη	15,6" diagonal, IPS, UWVA, anti-glare, 400nits, 45% NTSC
CPU	Intel Core i5-10500E 10th Gen 3.10 GHz FANLESS
Μνήμη	8GB DDR4 SO DIMM up to 64GB
HDD	256GB M2 NVMe SSD
O/S	Windows 10 IoT
Ανάλυση	1920 X 1080
Interface	4xUSB 2.0, 1xUSB type C, 2xpowered USB 12V, 1xpowered USB 24V, 1xRJ11 (cash drawer), 2xpower serial RS232, 1xRJ45 (10/100/1000Mbps), 1x140W data port
Διαστάσεις	39,76 x 2,64 x 24,1cm
Βάρος	3,45Kg

Κωδικός	Μοντέλο	Τιμή
007-015-0230	HP ENGAGE ONE PRO 15.6" WIDE FHD, i5-10500E	



Στην τιμή δε συμπεριλαμβάνεται το λειτουργικό

iSPOS - 106E SE^NOR

Χαρακτηριστικά

Οθόνη	10.4" LED, 400 cd/m ² φωτεινότητα
CPU	Intel Celeron J1900 Processor up to 2.42 GHz
Μνήμη	4 GB DDR3L RAM
HDD	64GB SSD
O/S	Windows 7/ Windows 10/ Windows 10IoT/ Linux
Ανάλυση	1024 x 768
Συνδέσεις	Wireless LAN
Interface	3xUSB 2.0, 2xSerial, 1x LAN, 1xVGA, 2 x ηχεία ενσωματωμένα
Διαστάσεις	276 x 230 x 165 mm
Βάρος	3.0 kg

Στην τιμή δε συμπεριλαμβάνεται το λειτουργικό

Κωδικός	Μοντέλο	Τιμή
007-015-0093	Senor iSPOS 106E 4/128 J1900 - Μαύρο	950 €



Προαιρετικά

Στεγανοποίηση: IP66 certification/ Προαιρετικά: RAM αναβαθμισμένη μέχρι 8GB RAM/ SSD αναβαθμισμένη μέχρι 128GB SSD/ μαγνητικός αναγνώστης 3 track MSR card reader/ αναγνώστης RFID reader/ Wi-Fi Module

iSPOS - 5S & iSPOS - 7S

Χαρακτηριστικά

Οθόνη	15" TFT LCD touch (iSPOS - 5S)	17" TFT LCD touch (iSPOS - 7S)
CPU	Intel i3 7020 U	
Μνήμη	4GB DDR3 up to 8GB	4GB up to 16GB 2 x SLOTS
HDD	64GB SSD CARD up to 256GB	128GB SSD M2 up to 256GB 2 x SLOT
O/S	Windows 7, Windows 10	
Ανάλυση	1024x768	1280 x 1024
Interface	<ul style="list-style-type: none"> • 4 x USB2.0 • 2 x DB-9 Σειριακές • Συρτάρι: 1xRJ-11 • Πληκτρολόγιο: 1xPS/2/LAN port: RJ-45 (10/100/1000 Mbps) • VGA or Parallel: 1xDB-15 or DM-25 • Ηχείο: 2 x ενσωματωμένα • Mic x 1/Line out 	
Διαστάσεις	389 x 232 x 369mm	
Βάρος	8,5 kg	
Κωδικός	Μοντέλο	Τιμή
007-015-0095	Senor iSPOS 5S i3 8/128 7020U - Λευκό	1600 €
007-015-0088	Senor iSPOS 7S i3 8/128 Dual Core & Stand	1750 €
Προαιρετικά		
Projected capacitive Touch, 5-wired Resistive Touch/ Επιλογές περιφερειακών: Wireless LAN Integrated 802.11 b/g/n Wireless LAN		



Στην τιμή δε συμπεριλαμβάνεται το λειτουργικό

Senor K5h / Senor K5u

Χαρακτηριστικά

Οθόνη	15" LED-backlit TFT LCD Projective Capacitive Touch	
CPU	Intel Core i5-1235u (12th Gen) 1.30 GHz FANLESS Intel Core i7-1255u (12th Gen) 1.70 GHz FANLESS	
Μνήμη	1 X SLOT 8GB DDR4 SO DIMM up to 16GB	
HDD	1 X SLOT 128GB M2 NvME SSD	
O/S	Windows 10 pro/ Συμβατό λειτουργικό Windows 11 pro	
Ανάλυση	1024 x 768	
Interface	5XUSB 3.0, 1XTYPE C, 3XRJ48 (1XRS232, 2XRS232/RS422 RS485), 1XRJ45 (10/100/1000 Mbps), 1XRJ11 (24V), 1X3.5mm, 1XHDMI	
Διαστάσεις	366 x 40 x 280mm	
Βάρος	5.5 kg	
Κωδικός	Μοντέλο	Τιμή
007-015-0239	POS ICS SENOR K5H, 15" TFT, INTEL I5 (1235U) 8GB, 128GB SSD , BLACK	1480€
007-015-0240	POS ICS SENOR K5U, 15" TFT, INTEL I7 (1255U), 8GB, 128GB SSD BLACK	1830€
Προαιρετικά Οθόνη αφής PCT (Projective Capacitive Touch). 2 ηχεία *2W.		

Στην τιμή δε συμπεριλαμβάνεται το λειτουργικό



Senor K5SE Touch POS J6412

Χαρακτηριστικά

Οθόνη	15" LED-backlit TFT LCD
CPU	Intel Celeron J6412 (1.5M Cache, 2.60 GHz)
Μνήμη	8GB
HDD	128GB SSD
O/S	Windows 7/ Windows 10/ Windows 10IoT/ Linux
Ανάλυση	1024 x 768
Interface	1ξεχωτερικής οθόνης / 3xRJ48 Com/ 1xRJ11(24V) Θύρα συρταριού μετρητών/ 1x3,5mm CTIA (Line-out/Mic-In) Θύρα ήχου.
Διαστάσεις	366 x 159 x 302mm
Βάρος	6.0 kg



Στην τιμή δε συμπεριλαμβάνεται το λειτουργικό

Κωδικός	Μοντέλο	Τιμή
007-015-0170	POS ICS SENOR K5SE, 15", INTEL CELERON J6412	1100 €
Προαιρετικά		
Οθόνη αφής PCT (Projective Capacitive Touch). 2 ηχεία *2W. Επιλογές περιφερειακών: Οθόνη πελάτη 9,7" • VFD 2x20 Line. Μαγνητικός αναγνώστης καρτών. Αναγνώστης έξυπνων καρτών. Αναγνώστης δαχτυλικού. Αναγνώστης iButton. 1D/2D Barcode Scanner. Αναγνώστης RFID. Ασύρματες Επικοινωνίες+Bluetooth. Αξιολόγηση ασφάλειας & IP FCC/CE, IP54.		

Senor K5pe / Senor K5ve

Χαρακτηριστικά

Οθόνη	15" LED-backlit TFT LCD Projective Capacitive Touch
CPU	Intel Core N305 1.80 GHz FANLESS Intel Core N95 1.70 GHz FANLESS
Μνήμη	1 X SLOT 8GB DDR4 SO DIMM up to 16GB
HDD	1 X SLOT 128GB M2 NvME SSD
O/S	Windows 10 pro/ Συμβατό λειτουργικό Windows 11 pro
Ανάλυση	1024 x 768
Interface	6 (2XUSB 3.0, 4XUSB 2.0), 3XRJ48 (1XRS232, 2XRS232/RS422/RS485), 1XRJ45 (10/100/1000 Mbps), 1XRJ11 (24V) , 1X3.5mm CTIA (Line-out/Mic-In) , 1XHDMI
Διαστάσεις	366 x 40x 280mm
Βάρος	5.5 kgs



Στην τιμή δε συμπεριλαμβάνεται το λειτουργικό

Κωδικός	Μοντέλο	Τιμή
007-015-0241	ICS SENOR K5PE, 15" TFT, INTEL I3 (N305) 8GB, 128GB SSD, BLACK	1300€
007-015-0242	POS ICS SENOR K5VE, 15" TFT INTEL N95 8GB, 128GB SSD BLACK	960€
007-015-0243	POS ICS SENOR K5VE, 15" TFT INTEL N95 8GB, 128GB SSD BLACK	1000€
Προαιρετικά Οθόνη αφής PCT (Projective Capacitive Touch). 2 ηχεία *2W.		

Senor x3 ultra slim που αναδιπλώνει

Χαρακτηριστικά

Οθόνη	15.6" LED-backlit TFT LCD Capacitive Touch
CPU	Intel Core i3-7020U 2.30GHz FANLESS Intel Core i5-1235U (12Th Gen) 1.30GHz FANLESS Intel Core i7 1255U (12Th Gen) 1.70GHz FANLESS Intel Core i3 1215U (12Th Gen) 1.20GHz FANLESS Intel Core N95 1.70GHz FANLESS
Μνήμη	1 X SLOT 8GB DDR4 SO DIMM up to 16GB
HDD	2 X SLOTS 128GB M2 NVME
O/S	Windows 10 PRO. Συμβατό λειτουργικό Windows 11 Pro
Ανάλυση	1920 x 1080
Interface	6XUSB (1X3.0,5X2.0), 2XRJ48(RS232), 1XRJ45 (10/100/1000 Mbps), 1XRJ11(24V), Input:100~240V, 50/60Hz Output:19V 3.15A, 60W
Διαστάσεις	367x230-431x38-426mm
Βάρος	4.0 kg



Κωδικός	Μοντέλο	Τιμή
007-015-0206	ICS SENOR X3S 15.6" TFT INTEL I3-7020U, 8GB RAM, 128GB SSD, WIN 10 IOT	1270€
007-015-0244	POS ICS SENOR X3h, 15.6" TFT, INTEL I5 (1235U) 8GB, 128GB SSD BLACK	1570€
007-015-0245	POS ICS SENOR X3ve, 15.6" TFT, INTEL N95 8GB, 128GB SSD, WINDOWS 10 IOT BLACK	1180€
007-015-0255	POS ICS SENOR X3v, 15.6" TFT, INTEL I3 (1215U) 8GB, 128GB SSD WINDOWS 10 IOT BLACK	1370€
007-015-0256	POS ICS SENOR X3u, 15.6" TFT, INTEL I7 (1255U) 8GB, 128GB SSD BLACK	1850€



Προαιρετικά

Ηχεία: 2 x 2W. On-cell projected capacitive touch (πολύ λεπτό πάνελ αφής 10 mm). Επιλογές περιφερειακών: Αναγνώστες: MSR μαγνητικός αναγνώστης καρτών, συσκευή ανάγνωσης δακτυλικών αποτυπωμάτων, RFID (13,56 MHz), συσκευή ανάγνωσης εικόνων 2D. Οθόνες πελατών: 11,6"/15,6" FHD LCD ή 2 γραμμών VFD. Ασύρματο δίκτυο + Bluetooth. Ενσωματωμένο καλωδίο τροφοδοσίας με τροφοδοτικό

Στην τιμή δε συμπεριλαμβάνεται το λειτουργικό

Senor x5se ultra slim που αναδιπλώνει

Οθόνη	15.6" LED-backlit TFT LCD CAPACITIVE Touch
CPU	Intel Celeron J6412 2.00 GHZ FANLESS
Μνήμη	1 X SLOT 8GB DDR4 SO DIMM up to 16GB
HDD	2 X SLOTS 128GB M2 NvME
O/S	Windows 10 IoT/ Συμβατό λειτουργικό Windows 11 Pro
Ανάλυση	1920 x 1080
Interface	6XUSB (1X3.0, 5X2.0), 2XRJ48 (RS232), 1XRJ45 (10/100/1000 Mbps), 1XRJ11 (24V), Input: 100~240V, 50/60Hz Output: 19V 3.15 A, 60W
Διαστάσεις	367 x 230-431 x 38-426mm
Βάρος	5 kg

Κωδικός	Μοντέλο	Τιμή
007-015-0097	X5s 15.6 TFT I3(7020U), 8GB, 128SSD,+11.6" 2Nd Display Black	1980 €
007-015-0098	POS ICS SENOR X5s 15.6"(TFT)INTEL i3 7020U, 128G Ssd, 8G Black(X)	1570€
007-015-0138	Neck Strap For Tablet T102A X5-Z8350 10.1"	



Στην τιμή δε συμπεριλαμβάνεται το λειτουργικό

Προαιρετικά

Ηχεία: 2 x 2W. On-cell projected capacitive touch (πολύ λεπτό πάνελ αφής 10 mm). Επιλογές περιφερειακών: Αναγνώστες: MSR μαγνητικός αναγνώστης καρτών, συσκευή ανάγνωσης δακτυλικών αποτυπωμάτων, RFID (13,56 MHz), συσκευή ανάγνωσης εικόνων 2D. Οθόνες πελατών: 11,6" / 15,6" FHD LCD ή 2 γραμμών VFD. Ασύρματο δίκτυο + Bluetooth. Ενσωματωμένο καλώδιο τροφοδοσίας με τροφοδοτικό

Senor F5

Οθόνη	15" LED-backlit TFT LCD
CPU	Intel Core i3-N305 1.80 GHZ FANLESS Intel N95 1.70 GHZ FANLESS
Μνήμη	1 X SLOT 8GB DDR4 SO DIMM up to 64GB
HDD	1 X SLOT 128GB M2 SSD
O/S	Windows 10, Windows 11
Ανάλυση	1024 x 768
Interface	6XUSB (2X3.0, 4X2.0), 3XRJ48 (1XRS232, 2XRS232/RS422/RS485), 1XRJ45 (10/100/1000 Mbps), 1XRJ11 (24V) , 1X3.5 mm CTIA (Line-out/Mic-In) , 1XHDMI
Διαστάσεις	366x 159 x 302mm
Βάρος	6 kgs

Κωδικός	Μοντέλο	Τιμή
007-015-0220	ICS SENOR F5he15" TFT-PCT, INTEL(i3) N305, 8G RAM, 128GB SSD, NANO BLACK	1.200 €
007-015-0221	ICS SENOR F5ve 15" TFT-PCT, INTEL N95, 8G RAM, 128GB SSD, NANO BLACK	1.150 €

Προαιρετικά

PCT, Ασύρματες Επικοινωνίες+Bluetooth. Οθόνη πελάτη αφής 9,7" M9/10" M10/15" M15. Οθόνη γραμμών VFD 2x20. Μαγνητικός αναγνώστης καρτών 3 τμημάτων, USB I/F. Αναγνώστης έξυπνης κάρτας συμβατός με ISO 7816, USB I/F. Αναγνώστης δακτυλικών αποτυπωμάτων 512dpi, 8-bit USB I/F. iButton reader USB I/F. 1D/2D Barcode Scanner USB I/F. Αναγνώστης RFID ISO 14443A, Ανάγνωση/Εγγραφή, Εικονική COM I/F USB. Αξιολόγηση ασφάλειας & IP FCC/CE, IP54.



SEÑOR POS SPC 21

Χαρακτηριστικά

Οθόνη	21,5" TFT LCD touch
CPU	Intel Celeron J6412 to 2.00GHz FANLESS
Μνήμη	8GB DDR4 up to 16GB 1 x SLOT
HDD	128GB SSD M2 up to 256GB
O/S	Windows 10, Windows 7
Ανάλυση	1920 x 1080
Interface	3x USB 2.0, 1 RJ45 TO RS232-θύρα κεραίας wifi. Κατανάλωση ρεύματος: 72W, 19V-3.78A
Διαστάσεις	518 x 68 x 320mm
Βάρος	9 kgs



Στην τιμή δε συμπεριλαμβάνεται το λειτουργικό

Κωδικός	Μοντέλο	Τιμή
007-015-0199	KDS SPC 21 STAINLESS, 21", INTEL CELERON J6412, P.CAP ,8GB , 128GB SSD, BLACK, Windows 10 IOT	3.120€
Προαιρετικά		
Προσαρμοσμένες θύρες I/O με προσαρμοσμένα καλώδια, VESA 100X100. Πιστοποιήσεις CE/FCC, IP 66		

SEÑOR POS SPC-H 21 & KDS SPC-V 21

Χαρακτηριστικά

Οθόνη	21,5" TFT LCD touch PCT, Anti-scattering Film
CPU	Intel Core i5-1235U (12M Cache, up to 4.40GHz) FANLESS
Μνήμη	1*DDR4 SODIMM socket, max. 32GB
HDD	1*128GB PCIe Gen4x4 NVMe M.2 2280 SSD 1*PCIe Gen4x4 M.2 2280 expansion socket, support RAID 0/1
O/S	Windows 10 IoT, Windows 11 IoT
Ανάλυση	1920 x 1080
Interface	2xUSB 2.0 (Waterproof), 1xRS-232 COM Port (Waterproof) 2 Giga LAN (Waterproof), 1 RJ45 TO RS232-θύρα κεραίας wifi, 100V~240V, 50/60 Hz
Διαστάσεις	518 x 68 x 320mm
Βάρος	9 kgs



Στην τιμή δε συμπεριλαμβάνεται το λειτουργικό

Κωδικός	Μοντέλο	Τιμή
	KDS SPC-H 21 STAINLESS, 21", I5-1235U 12TH GEN, P.CAP, 8GB, 128GB SSD, BLACK	
	KDS SPC-V 21 STAINLESS, 21", I3-1215U 12TH GEN, P.CAP ,8GB , 128GB SSD, BLACK	
Προαιρετικά		
Προσαρμοσμένες θύρες I/O με προσαρμοσμένα καλώδια, VESA 100X100. Πιστοποιήσεις CE/FCC, IP 66		

ICS Senor SPC-H 24

Χαρακτηριστικά

Οθόνη	23.8" TFT,PCT w/ Anti-scattering film
CPU	Intel Core i5-1235U (12M Cache, up to 4.40 GHz) FANLESS
Μνήμη	1*DDR4 SODIMM socket, max. 32GB
HDD	1*128GB PCIe Gen4x4 NVMe M.2 2280 SSD 1*PCIe Gen4x4 M.2 2280 expansion socket, support RAID 0/1
O/S	Windows 10 IoT, Windows 11 IoT
Ανάλυση	1920 x 1080
Interface	2xUSB 2.0 (Waterproof), 1xRS-232 COM Port (Waterproof) 2 Giga LAN (Waterproof), 1 RJ45 TO RS232-θύρα κεραιας wifi, 100V~240V, 50/60 Hz
Διαστάσεις	518 x 68 x 320mm
Βάρος	9 kgs

Κωδικός	
	POS ICS SENOR KDS SPC-H 24 STAINLESS, 23.8", I5-1235U 12TH GEN, P.CAP ,8GB , 128GB SSD, BLACK
Προαιρετικά	
Προσαρμοσμένες θύρες I/O με προσαρμοσμένα καλώδια, VESA 100X100. Πιστοποιήσεις CE/FCC, IP 66	



Στην τιμή δε συμπεριλαμβάνεται το λειτουργικό

ICS Senor SPC-SE 24

Χαρακτηριστικά

Οθόνη	23.8" TFT,PCT w/ Anti-scattering film
CPU	Intel Celeron J6412 (1.5M Cache, 2.60 GHz)
Μνήμη	1*DDR4 SODIMM socket, max. 32GB
HDD	1*128GB PCIe Gen3x4 NVMe M.2 2280 SSD, 1*PCIe Gen3x2 / SATAIII M.2 2280 expansion socket
O/S	Windows 10 IoT Entry, Windows 11 IoT Entry
Ανάλυση	1920 x 1080
Interface	1xUSB 2.0 (Waterproof), 1xRS-232 COM Port (Waterproof) 2 Giga LAN (Waterproof), 100V~240V, 50/60 Hz
Διαστάσεις	566.4 x 68 x 349.3 mm
Βάρος	9 kgs

Κωδικός	
	POS ICS SENOR KDS SPC-SE 24 STAINLESS, 23.8", INTEL CELERON J6412, P.CAP ,8GB, 128GB SSD, BLACK
Προαιρετικά	
Stainless Steel SUS304. Προσαρμοσμένες θύρες I/O με προσαρμοσμένα καλώδια, VESA 100X100. Πιστοποιήσεις CE/FCC, IP 66	



Στην τιμή δε συμπεριλαμβάνεται το λειτουργικό

KDS 21 Kiosk Display System *Kitchen POS Fanless IP66*

Χαρακτηριστικά



Οθόνη	21.5" TFT LCD LED backlight PCT touch
CPU	Intel i3 7020U Dual core (3M Cache /2.3G /PCIe 3.0)/ Fanless Intel Core i3-1215U (10M Cache, up to 4.40 GHz)/Fanless
Μνήμη	1 slot 4GB DDR4 up to 16GB
HDD	128GB M.2 SSD PCIex4 (SSD 256GB, optional)
O/S	Συμβατό με Windows 7, Windows 10, Linux
Ανάλυση	1920 x 1080 pixels
Interface	1 x USB 3.0, 3 x USB 2.0, 3 X Serials (RJ50 x 2, RJ11 x 1) 1 x 100/1000Mbps Base T Ethernet, 1 x HDMI Intel Core i3-1215: 1 x RJ12 (24V) (Cash drawer port)
Διαστάσεις	518,9 x 46 x 321.6mm
Βάρος	8 kg
	Βάση στήριξης: 75x75mm (7020U) /100x100mm (1215U) Στεγανοποίηση IP66
Προαιρετικά	Προαιρετικά: WIRELESS LAN Integrated Wi-Fi 802.11 b/g/n (1T1R). Πιστοποιητικό ασφαλείας CE/FCC Class A

Κωδικός	Μοντέλο	Τιμή
007-015-0211	POS ICS SENOR KDS 21S, 21.5", TFT, i3 (1215U), 8GB, 128GB SSD, BLACK	1700 €
007-015-0263	POS ICS SENOR KDS 21S, 21.5", i3 (7020U), 8GB, 128GB SSD, WIN 10 PCAP, BLACK	2790€



Στην τιμή δε συμπεριλαμβάνεται το λειτουργικό

ICS Senor KDS 7HII & KDS 7VII

Χαρακτηριστικά

Οθόνη	17" LED-backlit TFT LCD, Resistive Touch
CPU	Intel Core i5-1235U 12th Gen¹ to 1.3 GHz FANLESS Intel Core i3-1215U 12th Gen 1.20 GHz FANLESS
Μνήμη	2 X SLOT 8GB DDR4 SO DIMM up to 64GB
HDD	2 X SLOT 128GB M2
O/S	Windows 10 IoT, Συμβατό λειτουργικό Windows 11 IoT
Ανάλυση	1280 x 1024 pixels
Interface	5XUSB (3X3.0, 2X2.0), 1XUSB TypeC (KDS 7HII), 6xUSB (1x3.0 typeC, 3x3.0, 2x2.0) (KDS 7VII), 3XRJ48 (1 X RS232, 2XRS232/RS422/RS485), 1XRJ11 (24V), 1X 3.5mm CTIA (Line-out/Mic-In), 1XHDMI,
Διαστάσεις	446 x 118 x 388mm
Βάρος	9 kg

Κωδικός	Μοντέλο	Τιμή
007-015-0202	KDS 7HII, 17", I5 1235U 12TH GEN, TFT, 8GB, 256GB SSD, WINDOWS 10 IOT	1930 €
007-015-0261	KDS 7VII, 17" TFT INTEL I3 (1215U) 8GB, 128GB SSD	



Επιπλέον χαρακτηριστικά:

Στεγανοποίηση IP66.
Πιστοποιητικά ασφαλείας CE / FCC, UKCA.
Προαιρετικά: Wireless LAN 802.11 b/g/n.

Στην τιμή δε συμπεριλαμβάνεται το λειτουργικό

D2S KDS Kitchen Touch POS

Χαρακτηριστικά

SUNMI

Θόνη	15.6" FHD
CPU	Cortex-A55, 1.8GHz
Μνήμη	2GB RAM+8GB ROM
HDD	External Memory Card: Υποστηρίζει MicroSD (TF), Μέχρι 64G
O/S	SUNMI OS, βασισμένο στο Android 11
Ανάλυση	1920×1080 Capacitive multi-touch screen
Συνδέσεις	Wi-Fi: 2.4G/5.0GHz, IEEE 802.11 a/b/g/n/ac, Bluetooth2.1/3.0/4.2 BLE, Ethernet LAN 100M POE (προαιρετικά)
Interface	4×USB Type-A port, 1×RJ11 serial port, 1×RJ45 LAN port, Switch for auto start×1, 3.5mm audio jack×1, power port×1, Micro-USB debug port×1

Επιπλέον χαρακτηριστικά: Κουμπί λειτουργίας και κλειδώματος οθόνης. Ηχείο 3W. Ενσωματωμένη κάμερα προαιρετικά

Κωδικός	Μοντέλο	Τιμή
007-015-0078	POS SUNMI D2S KDS, POE, CORTEX A55 1,6GHZ, 2GB+8GB, TOUCH 15.6, BT, WIFI, ANDROID 11	600 €



Στην τιμή δε συμπεριλαμβάνεται το λειτουργικό

ICS SEALAND POS

Χαρακτηριστικά

Θόνη	15" True-flat Projected Capacitive
CPU	Intel Core i5-12450H Intel Core i5-5250U (1.60GHz, 3MB Cache, up to 2.70 GHz) Intel Core i5-1135G7 FAN (2,40GHz, 3MBCache, up to 2.42G)
Μνήμη	DDR3L, 1 x SO-DIMM Slot (Intel Core i5-5250U) 8GB DDR4 SO DIMM up to 16GB, 2xSLOTS (Intel Core i5-1135G7)
Δίσκος	256GB M2 SSD
Ανάλυση	1024 x 768
Interface i5-5250U	4xUSB 3.0, 2xUSB 2.0, 3xCOM DB9, 1xVGA, 1xLAN RJ45, 1xMIC in 3.5 mm , 1xLine out 3.5 mm, 1x12V DC in
Interface i5-1135G7	2xUSB 3.0, 4xUSB 2.0, 2xRS232, 1xVGA, 1xLAN RJ45, 1xMIC in 3.5 mm , 1xLine out 3.5 mm, 1x12V DC in
Ρεύμα	External 60W 12V DC, AC input voltage: 100-240 VAC, Input frequency: 50-60 Hz

Κωδικός	Μοντέλο	Τιμή
KA-PO-12450	SEALAND 15" LCD, P-CAP i5-12450H 8GB 256GB SSD BLACK	
007-015-0222	SEALAND 15" LCD, P-CAP i5-5250U 8GB 128GB SSD	990 €
007-015-0186	SEALAND 15" LCD, P-CAP i5-1135G7 8GB 256GB SSD	1020€
Προαιρετικά		
2x20 LCD/ 2x20 VFD/ 10.1" 1280x800 Second Display MSR CARD READER		



Στην τιμή δε συμπεριλαμβάνεται το λειτουργικό

CE FC RoHS

P.O.S. Touch

ICS WF15, i5 Gen7

Χαρακτηριστικά

Οθόνη	15" LCD, LED Capacitive Touch screen
CPU	Intel i5-7200U CPU 2.50GH up to 2.71GH
Μνήμη	1 X SLOT 8GB DDR4 SO DIMM up to 16GB
HDD	1 x slot 256GB SSD sodimm
O/S	Windows 10 pro. Συμβατό λειτουργικό Windows 11 pro/ Linux
Ανάλυση	1024x768
Interface	2xUSB 2.0, 4xUSB 3.0, 2xRS232, 2x3.5mm CTIA (1xLine-out, 1x Mic-In), 1xVGA
Ρεύμα	100~240V, 50/60Hz – 12V / 5A 60W
Διαστάσεις	480x280x420mm
Βάρος	7,1Kg

Κωδικός	Μοντέλο	Τιμή
WF-PO-I578	POS ICS WF15, INTEL I5 (GEN7), 8 GB RAM, 256 SSD, 15 INCH, PCAP, BLACK, WI-FI ,SPEAKER	790€
Προαιρετικά		
1. 2η οθόνη αφής. 2. Οθόνη VFD πελάτη.		



Στην τιμή δε συμπεριλαμβάνεται το λειτουργικό

ICS WF156, i5 Gen7

Χαρακτηριστικά

Οθόνη	15,6" LCD, LED Capacitive Touch screen
CPU	-
Μνήμη	1 X SLOT 8GB DDR4 SO DIMM up to 16GB
HDD	1 x slot 128GB SSD sodimm
O/S	
Ανάλυση	
Interface	
Ρεύμα	
Διαστάσεις	
Βάρος	

Κωδικός	Μοντέλο	Τιμή
WF-PO-W156	POS ICS WF156, INTEL I5 (GEN7), 8 GB RAM, 128 SSD, 15.6 INCH, PCAP, BLACK, WI-FI ,SPEAKER	
Προαιρετικά		



Στην τιμή δε συμπεριλαμβάνεται το λειτουργικό

ICS KSG 301



Χαρακτηριστικά

Οθόνη	15.1 TFT LCD (Wide view), LED Backlight, Capacitive
CPU	Intel CELERON J6412 2GHz FANLESS
Μνήμη	1 X SLOT SODIMM DDR4 4GB UP TO 8GB
HDD	128GB SSD 2.5 έως 512 GB
Ο/S	Windows 10 IoT
Ανάλυση	1024x768
Interface	6xUSB (4x2.0 & 2x3.0), 5xCOM PORTS (3xD-SUB 9Pin 5V/12V by BIOS, 2xRJ45), 1x Ethernet Port (Gigabit RJ45) (10/100/1000 Mbps), 1x Audio Jack (Line-out), 1x HDMI Port with Power out (5V/12V), DC OUT 12V
Ρεύμα	60W Adaptor. Input 100~240V/50~60Hz, Output DC 12V/5A

Διαστάσεις 355x350x180mm

Κωδικός	Μοντέλο	Τιμή
007-015-0204	KSG TS-301 BLACK CELERON J6412, 4G RAM, 128G SSD, 15" PCAPTtouch, WIN 10 IoT	790 €



Στην τιμή δε συμπεριλαμβάνεται το λειτουργικό

Προαιρετικά

2η Οθόνη: TFT LCD 9,7"(1024x768). Οθόνη αφής. VFD, 20 Στήλες x 2 Γραμμές. 3 Track-HID & Dallas (i-Button) μέσω διεπαφής USB. Speaker/ Buzzer. Στήριγμα τοίχου. SPEAKER 1 x 1W (Mono)

ICS POS Mini

Χαρακτηριστικά

Οθόνη	12" Capacitive touch panel
CPU	Intel® Celeron® Processor J1900 2.00 GHz / Fanless
Μνήμη	DDR3L 1333/1600MHz, προαιρετικά μέχρι 8GB, 1 x SO-DIMM
HDD	64GB SSD mSATA, προαιρετικά μέχρι 256GB
Ο/S	Windows 7/ Windows 10/Linux
Ανάλυση	1080x800
Interface	4xUSB 2.0, 2xUSB 3.0, 1xRS232, 1xPARALLER, 2xPS2, 1xAudio output jack, 1xAudio input jack, VGA, LVDS, Ethernet Realtek RTL8111H, 1000M (on board).
Ρεύμα	DC 12V power adaptor, 5A

Διαστάσεις 422x272x405mm

Στην τιμή δε συμπεριλαμβάνεται το λειτουργικό

Κωδικός	Μοντέλο	Τιμή
007-015-0044	Mini 12" J1900 4G/64SSD CAP. TOUCH WHITE + VFD 2X20	710 €

Προαιρετικά

Οθόνη πελάτη VFD 2X20



P.O.S. Touch

ICS TS-201 TOUCH POS

Χαρακτηριστικά

Οθόνη	15" TFT-True-Flat PCAP Touch Capacitive Οθόνη αφής
Μνήμη	4GB/8GB Standard, DDR4L, Socket 1 x SODIMM
HDD	SSD 2,5" 128 GB /επιλογή: έως 512 GB
O/S	Επιλογή POS Ready7 / Windows 10 IoT Entry / Linux
Ανάλυση	1024x768
Interface	4xUSB 2.0, 2xUSB 3.0 / 2xRS232, 3xRS232 RJ, 1χουρτάρι Realtek RTL8111H,1000M (on board)60W Adaptor
Ρεύμα	Input100~240V/50~60Hz, Output DC 12V/5A
Διαστάσεις	364x340x210mm
Χρώματα	Μαύρο και Λευκό



Στην τιμή δε συμπεριλαμβάνεται το λειτουργικό



Περιλαμβάνονται στη συσκευασία

Κωδικός	Μοντέλο	Τιμή
007-015-0205	IPOS ICS BST TS-201 BLACK CELERON J6412, 8G RAM, 128G SSD, 15" PCAPTtouch, LCD,WIN 10 IoT	815€
007-015-0226	POS ICS BST TS-201 BLACK I5 11TH GEN, 8GB RAM, 256GB SSD, 15" PCAP TOUCH, LCD	1350€
007-015-0226	POS ICS BST TS-201 BLACK CELERON J6412, 4G RAM, 128G SSD, 15" PCAPTtouch, LCD	690€
007-015-0208	POS ICS BST TS-201 BLACK i3-7020U, 8G RAM, 128G SSD, 15" PCAPTtouch	960€
007-015-0210	POS ICS BST TS-201 BLACK CELERON J6412, 8G RAM, 256G SSD, 15" PCAPTtouch, WIN 10 IoT	825€
BS-PO-6412W	POS ICS BST TS-201 WHITE CELERON J6412, 8G RAM, 128G SSD, 15" PCAPTtouch, LCD,WIN 10 IoT	815€
007-015-0179	POS ICS BST TS-201 BLACK I5 11TH GEN, 8GB RAM, 512GB SSD, 15" PCAP TOUCH, LCD, WIN 10 IOT	1400€
007-015-0209	POS ICS BST TS-201 WHITE i3-7020U, 8G RAM, 128G SSD, 15" PCAPTtouch	960€
007-015-0181	POS ICS BST TS-201 BLACK CELERON J6412, 4G RAM, 128G SSD, 15" PCAPTtouch, WIN 10 IoT	790€
007-015-0176	POS ICS BST TS-201 BLACK i3-7100U, 8G RAM, 256GB SSD, 15" PCAPTtouch	985€
Προαιρετικά		
2η Οθόνη: TFT LCD 9,7 "(1024x768), RGB Interface, οθόνη αφής. VFD. CR Port για σουρτάρι μετρητών. 3 Track-HID & Dallas μέσω διεπαφής USB.		

ICS ZQ RS20 21,5' Fan-less

Χαρακτηριστικά

Οθόνη	21,5" TFT LCD , CAPACITIVE multi-point TOUCH
CPU	Intel® Core™ i5-10210U 10th Gen. Processor/Fanless Intel Celeron J6412 2.00GHz / Fanless
Μνήμη	DDR4 8GB as standard, optional up to 32GB, 2 x SO-DIMM
HDD	128GB SSD M2 as standard, optional up to 512GB
O/S	Windows 10PRO, Windows 11PRO
Ανάλυση	1920 x 1080
Interface	4xUSB3.0, 2 RS232, Realtek RTL8111H, 1000M (on board) 1xAudio output jack, 1xAudio input jack, VIDEO OUT VGA
Ρεύμα	12V 7A 4 pins - 1 x DC 12V out
Διαστάσεις	364x340x210mm



Στην τιμή δε συμπεριλαμβάνεται το λειτουργικό

Κωδικός	Μοντέλο	Τιμή
007-015-0262	ZQ-RS20 21,5' Intel i5 (10gen) 8G/256SSD+WINDOWS 10 IOT ENTRY(fanless)	1480 €
007-015-0215	ZQ-RS20 21,5' Intel i5 (10gen) 8G/ 256SSDICS	1450 €
007-015-0201	ZQ-RS20 21,5' Intel J6412 8G/128SSD/Windows 10	970 €



Προαιρετικά
2η Οθόνη: ICS ZQ RS 20 LCD 9,7". Οθόνη πελάτη VFD ICS VFD. Συμβατά Ανταλλακτικά: Μνήμη 6GB/DDR IV 2666MHZ SODIMM. Μνήμη 8GB/DDR IV 2666MHZ SODIMM (K-9000 I3(7100). Δίσκος 256GB MSATA M2 SSD. Βάση στήριξης VESA 75x75.

ZQ-T8650 i5 Fan-less

Χαρακτηριστικά

Οθόνη	15" Capacitive touch panel 10 points
CPU	Intel Core i5-1035G1 (10th GEN) 1.00GHz up to 1.19GHz
Μνήμη	1 X SLOT 8GB DDR4 SO DIMM up to 64GB
HDD	1 X SLOT 256GB MSATA 2,5
O/S	Windows 10 IoT. Συμβατό λειτουργικό Windows 11 / IoT
Ανάλυση	1024x768
Interface	6xUSB (2x3.0, 4x2.0), 2xRJ48 (2xRS232), 1xRJ45 (10/100/1000 Mbps)
Πρόσθετες θύρες	1xVGA , 1x3.5 mm Line-out , 1x3.5 mm Mic-In
Ρεύμα	1xPower Supply 12V 7A INPUT, 1xPower 12V 7A OUTPUT
Διαστάσεις	446 x 118 x 388mm
Βάρος	9kg



Στην τιμή δε συμπεριλαμβάνεται το λειτουργικό

Κωδικός	Μοντέλο	Τιμή
007-015-0227	ZQ-T8650 15"CAP Intel i5 (10gen) 8G/256 SSD+WINDOWS 10 IOT ENTRY	1210 €

P.O.S. Touch

ICS SUNPOS 15.1"

Χαρακτηριστικά

Οθόνη	15" Capacitive touch panel
CPU	Intel® Celeron® j6412 2.0ghz / Fanless
Μνήμη	DDR4 8GB as standard, optional up to 32GB, 1 x SO-DIMM
HDD	128GB SSD mSATA as standard, optional up to 512GB
Ο/S	Windows 10Pro/Windows 11Pro
Ανάλυση	1024x768
Interface	4xUSB3.0, 2xUSB2.0, 3xRS232
Ρεύμα	DC 12V power adaptor, 5A
Extra	Δεύτερη οθόνη πελάτη 10,1" μαύρη Οθόνη VFD 2X20 VFD μαύρη Προαιρετική βάση τοίχου 75x75 και MSR

Κωδικός	Μοντέλο	Τιμή
007-015-0191	POS ICS SUNPOS 15.1" INTEL J6412, 8GB, 256SSD BLACK (fanless)	790€
007-015-0231	POS ICS SUNPOS 15.1" INTEL J6412, 8GB, 256SSD BLACK (fanless) + WIN 10	



P2C S-200



Fan-less

Χαρακτηριστικά

Οθόνη	15" LED Backlight.PCAP 10 Point Multi-touch 21.5" WLED Backlight.PCAP 10 Point Multi-touch
Ο/S	Windows 7, Windows 10, Linux
Ανάλυση	1024 x 768
Interface	2xUSB 3.0, 4xUSB 2.0, 6xSerials (DB9x3, RJ50x2, RJ11x1) 1xLPT, Ethernet Ports Realtek RTL8111H, 1000M (on board), 1xAudio-out , 1xDisplayPort for Video, HDMI and Standard DVI, VGA monitor.
Ρεύμα	DC 12V/5A (AC 100V~240V, 60W)
Διαστάσεις	15" : 362 x 237 x 336 mm / 21,5" : 524 x 251 x 386 mm
Βάρος	15" : 5 Kg / 21,5" : 6.5Kg

Κωδικός	Περιγραφή	Τιμή
007-015-0063	P2C S-200P i3 (7100u) 128GB SSD 4GB BLACK	985€
007-015-0008	P2C S-200 15" i5 (7200u) 128GB SSD 4GB BLACK	1.150€
007-015-0076	P2C S-200P i3 (7100u) 128GB SSD 4GB WHITE	985€
007-015-0009	P2C S-200P i5 (7200u) 128GB SSD 8GB BLACK	1.215€
007-015-0075	P2C S-200P i5 (7200u) 128GB SSD 8GB WHITE	1.215€
007-015-0187	P2C S-200AL 15" I5 1235 (12TH GEN) 8GBRAM 128GB SSD WIN 10 IOT DARK GREY	1.315€
007-015-0266	P2C S-200AL 15" CAPACITIVE i5 1235 (12TH GEN) 8GB RAM 128GB SSD DARK GREY	1.300€
PO-IC-200B	P2C S-200BAL 21.5" i5 1235 (12TH GEN) 8GBRAM 128GB SSD WIN 10 IOT DARK GREY	1.450€
007-015-0188	P2C S-200BAL 21.5" i7 1255 (12TH GEN) 8GBRAM 128GB SSD WIN 10 IOT DARK GREY	1.850€



Στην τιμή δε συμπεριλαμβάνεται το λειτουργικό

ZQ-T9170 **17" Touch POS System** Fan-less

Χαρακτηριστικά

Οθόνη	17" LCD TFT capacitive οθόνη αφής πολλαπλών σημείων, ρυθμιζόμενη γωνία θέασης 85 μοιρών.
CPU	Intel Core i5 10th Gen FANLESS
Μνήμη	1 X SLOT 8GB DDR4 SO DIMM up to 16GB
HDD	1 X SLOT 256GB SSD M2
Ανάλυση	1280 x 1024 4xUSB (2x3.0, 2x2.0), 1xRJ45 (10/100/1000 Mbps), 2xRS232, 2x3.5mm CTIA (1xLine-out, 1xMic-In), 1x VGA
Διαστάσεις	390x200x360mm (WxDxH)
O/S	Windows 10 IoT / Windows 10 pro
Power	100~240V, 50/60Hz - 12V / 7A 84W
Video Card	Intel Graphics Media
Sound Card	Accelerator 3150 (256MB/Intel)RTL ALC662@INTEL 82801G (ICH7) High Definition Audio

Στην τιμή δε συμπεριλαμβάνεται το λειτουργικό



Κωδικός	Μοντέλο	Τιμή
007-015-0193	ZQ-T9170 17" i5 10TH GEN (10210U) 8GB RAM/ 256GB SSD BLACK	1390€
007-015-0192	ZQ-T9170 17" i5 10TH GEN (10210U) 8GB RAM/ 128GB SSD BLACK	1350€
007-015-0207	ZQ-T9170 17" i5 10TH GEN (1035G1) 8GB RAM/ 256GB SSD BLACK	1250€
007-015-0228	ZQ-T9170 17" i5 10TH GEN (1035G1) 8GB RAM/ 256GB SSD BLACK+ WINDOWS 10 IOT ENTRY	1350€

ZQ-T9150 **15" Touch POS System**

Χαρακτηριστικά

Οθόνη	15" LCD TFT, 1024x768 Multi-point Capacitive touch panel
CPU	Intel® Core® i5 4300U
Μνήμη	4GB up to 16GB
HDD	128GB SSD
Interface	2 x USB 2.0, 2xUSB 3.0, Serial Port:1xVGA/ 1xAudio output jack/ 1xHDMI, Ethernet: 1x10/100/1000 Mbps 1x VGA/ 1xAudio output jack/ 1xHDMI, 2 x DB-9 RS232
Διαστάσεις	330 x 350 x 200 mm
O/S	Windows 7, Windows 10, Linux
Power	100-240V/3.5A 47-63HZ
Network	RTL8168DE PCI-E Gigabit Ethernet NIC
Video Card	Intel Graphics Media
Sound Card	Accelerator 3150 (256MB/Intel) RTL ALC662@INTEL 82801G (ICH7) High Definition Audio



Στην τιμή δε συμπεριλαμβάνεται το λειτουργικό

Κωδικός	Μοντέλο	Τιμή
007-015-0018	POS ICS ZQ-T9150 15" i5-4300U /4GB/128SSD	930 €

P.O.S. Touch

P2C S-250



Fan-less

Χαρακτηριστικά

Οθόνη	15" WLED Backlight. True-Flat Capacitive 10 Point Multi-touch
CPU	Intel® Core™ i3-7100U 2.40GHz FANLESS
Μνήμη	4GB, DDR4 2666Hz x 2 slot (Max 32GB, optional)
HDD	SATA SSD 2.5" 128GB (HDD 500GB & SSD 256GB, προαιρετικά)
O/S	Windows 7, Windows 10, Linux
Ανάλυση	1024 x 768
Interface	6 x USB 3.0 6 X Serials (DB9 x 3, RJ50 x 2, RJ11 x 1) 1 x LPT Realtek RTL8111H, 1000M (on board) 1 x Audio-out , 1x Display Port for Video
Ρεύμα	DC 12V/5A (AC 100V~240V, 60W)
Διαστάσεις	362 x 237 x 357mm
Βάρος	4.5Kg
Χρώματα	Διαθέσιμα χρώματα μαύρο και άσπρο



Στην τιμή δε συμπεριλαμβάνεται το λειτουργικό



Πιστοποιήσεις: CE, CB, FCC, KC

Κωδικός	Περιγραφή	Τιμή
PO-IC-250G	P2C S-250AL 15" CAPACITIVE I5 1235 (12TH GEN) 8GB RAM 128GB SSD WIN 10 IOT DARK GREY	1.390€
007-015-0232	P2C S-250AL 15" CAPACITIVE I5 1235 (12TH GEN) 8GB RAM 128GB SSD WIN 10 IOT WHITE	1.390€
007-015-0085	P2C S-250 i3 (7100u) 128GB SSD 4GB TOUCH BLACK	985€
007-015-0086	P2C S-250 i3 (7100u) 128GB SSD 4GB TOUCH WHITE	985€
007-015-0090	P2C S-250 i5 (7200u) 128GB SSD 8GB TOUCH BLACK	1.215€

Προαιρετικά

2η οθόνη: LCD : 9.7" ή 15" LCD (USB Port x 1)
Touch Type: 9.7" ή 15" LCD with Capacitive Touch (USB Port x 1)
Standard DP, HDMI, DVI, VGA monitor by change monitor cable)
Τυπική οθόνη DP, HDMI, DVI, VGA με αλλαγή καλωδίου οθόνης)
Τυπικό και τροφοδοτούμενο DP MST Hub. VFD οθόνη πελάτη
Συσκευή ανάγνωσης καρτών (MSR / SCR). Dallas Reader

TCx810E

Χαρακτηριστικά

Οθόνη	15" (4:3) 10 point PCAP multi-touch
CPU	Intel 8th Generation processors- Celeron 4305UE 2.00GHz
Μνήμη	1 X SLOT DDR4 SO DIMM 8GB-MAX 16 GB
HDD	256GB PCIe NVMe M.2 SSD
O/S	Windows 10 IoT, Windows 10 Pro
Interface	1*Display port, 1*Headphone/Mic, 1 Ethernet, 2*USB 3.0 Gen 1 4*USB 2.0, 2*RJ45 Powered RS232, 1*RJ12 Cash drawer 1*24V Powered USB, 2*12V Powered USB
Διαστάσεις	376.1*358.6*236mm
Βάρος	7kg
Protection	IP53 (IP52 with peripherals installed)

Στην τιμή δε συμπεριλαμβάνεται το λειτουργικό

Κωδικός	Περιγραφή	Τιμή
007-015-0257	TCX810E E2C/CELERON 4305/8GB/256GBSSD	1.754€
	Προαιρετικά	
	Οθόνη πελάτη 2x20	
	2η Οθόνη πελάτη αφής ή μη 10,1"	
	3-Track MSR	
	Αναγνώστης iButton	
	Προσαρμογέας USB Wifi	



TCX Wave E4C system

Χαρακτηριστικά

Οθόνη	15 in 4:3, LED back-lit
CPU	Intel Celeron Dual Core 3955U (2GHz, 2M)
Μνήμη	DDR4 MHz 4 GB Standard 32GB DDR4 Max
Touch	Projected Capacitive Touch Technology, 10 point multi-touch
Audio	Internal - Realtek ALC231 Optional Speaker kit available
Storage	Up to 2x M.2 Solid State Drives, available in 64GB, 128GB or 256 options
Ethernet	10/100/1000 MB
I/O Ports	2xUSB 2.0, 1xUSB 3.0, 1xDisplayPort, 1x10/100/1000 Ethernet, 1x12V powered USB, 1x24v powered USB Side access ports: 1xAudio Jack, 1xUSB 2.0 with I/O mount point
I/O Ports on Dockable Base	(1) 24 V Powered USB 2.0, (3) 12 V Powered USB 2.0, (3) PC USB 2.0, (1) 10/100/1000 Ethernet, (1) DisplayPort
I/O Ports on optional POS Hub	(1) 24 V Powered USB 2.0, (1) 24 V Cash Drawer Port, (4) 12 V Powered USB 2.0

Στην τιμή δε συμπεριλαμβάνεται το λειτουργικό



Intel Celeron Dual Core 3955U (2GHz, 2M)	1.850 €
---	---------

Η σειρά E-Series έχει ολοκληρώσει με επιτυχία πολύ αυστηρούς ελέγχους, παρέχει υψηλή ποιότητα, αξιοπιστία και συνοδεύεται από εγγύηση 3 ετών. Ο σχεδιασμός χωρίς ανεμιστήρα (fan-less), θωρακίζει την συσκευή και εξασφαλίζει αθόρυβη λειτουργία και αντίσταση στην σκόνη ώστε να επιτυγχάνεται η μέγιστη απόδοση.

Μικρό αποτύπωμα, μεγάλο όγκο εργασίας, ευέλικτο touch computer. Ταχύτητα, ακρίβεια, εξελιγμένη οθόνη αφής που ανταποκρίνεται σε ιδιαίτερες συνθήκες εργασίας, ακόμα και όταν ο χειριστής έχει καλυμμένα δάχτυλα ή έχει μαλακό στυλό. Εύκολη εγκατάσταση περιφερειακών συσκευών και αθόρυβος σχεδιασμός «fan-less» για ευέλικτη λειτουργία.

Elo 15E1

Χαρακτηριστικά

Οθόνη	15,6"
CPU	Intel 1.66GHz Atom N270, 512K L2 Cache, 533MHz System Bus
Μνήμη	2GB DDR2 SODIMM on 1 of 1 slot
HDD	160GB 2.5" SATA HDD2
Resolution	1366 x 768 @ 60Hz
Interface	4xUSB 2.0, Serial 2xNative DB9 RS-232 (standard), Ethernet 1xLAN RJ45 (Gigabit), Video Out: 2η VGA out/Ήχου, Audio Ports: 1x3.5mm line out
Διαστάσεις	390x330x161mm με Stand. Χωρίς Stand 390x 280x240mm
Βάρος	4.5kg με stand



Elo 15E1	720€
-----------------	------

Στην τιμή δε συμπεριλαμβάνεται το λειτουργικό

Elo 15E2

Χαρακτηριστικά

Οθόνη	15,6" Widescreen LED LCD
CPU	Intel Celeron J1900 Quad-Core Processor 2GHz 2MB
Μνήμη	4GB
HDD	128GB 2.5" 7mm sata SDD
Resolution	1366 x 768 @ 60Hz
Interface	4xUSB 2.0, Serial Ports 2xNative DB9 RS-232 Ethernet Port 1xLAN RJ45 (Gigabit), Additional Video Out 2nd VGA out, Audio Ports 1x3.5mm line out, 1x3.5mm line in, 1x 3.5mm mic in
Διαστάσεις	390 x 330 x 161mm με βάση



Elo 15E2	890€
-----------------	------

Στην τιμή δε συμπεριλαμβάνεται το λειτουργικό

T2 Lite *POS 15,6"*

Χαρακτηριστικά

Οθόνη αφής: G+G capacitive/ Ηχείο: 1.2W/ Κουμπι: Power button (lock screen), Volume +/- . Προαιρετικά: Camera, eSIM (επιλογή παρόχου χωρίς εγκατάσταση κάρτας SIM).

Οθόνη	15.6" FHD, 1920×1080
O/S	Android 7.1, SUNMI OS
CPU	Qualcomm Snapdragon octa-core processor
Μνήμη	2GB RAM, 16GB ROM
HDD	External Memory Card: Υποστηρίζει MicroSD (TF), μέχρι 64G
Interface	USB Type A port × 5, RJ11 serial port × 1, Ethernet RJ45 LAN port ×1, Wi-Fi 2.4G, IEEE 802.11 a/b/g/n. Bluetooth
Διαστάσεις	37.4cm × 33.8cm × 22.4cm
Power	INPUT: AC100~240V/1.7A, OUTPUT: DC24V/2.5A



Κωδικός	Μοντέλο	Τιμή
007-015-0057	T2 LITE (T3521) 15.6" NO CUST. DISPLAY, CPU OCTA-CORE, 16G/2G ROM/RAM,WIFI,BT, AN 7.1 B2B	450 €

T2 Lite *POS με οθόνη πελάτη*

Χαρακτηριστικά

Οθόνη αφής: G+G capacitive/ Speaker: 1.2W/ Button: Power button (lock screen), Volume +/- . Optional: Camera, eSIM (επιλογή οποιουδήποτε παρόχου χωρίς την εγκατάσταση κάρτας SIM).

Οθόνη	15.6" FHD, 1920×1080, Οθόνη πελάτη: 15.6" FHD, 1920×1080
O/S	Android 7.1, SUNMI OS
CPU	Qualcomm Snapdragon octa-core processor
Μνήμη	2GB RAM, 16GB ROM
HDD	External Memory Card: Υποστηρίζει MicroSD (TF), Μέχρι 64G
Interface	USB Type A port ×5, RJ11 serial port ×1, RJ45 LAN port ×1, Wi-Fi 2.4G, IEEE 802.11 a/b/g/n. Bluetooth 2.1/3.0/4.0, BLE
Διαστάσεις	37.4cm × 33.8cm × 22.4cm
Power	INPUT: AC100~240V/1.7A, OUTPUT: DC24V/2.5A



Κωδικός	Μοντέλο	Τιμή
007-015-0058	T2 Lite(T3523) 15.6" +15.6" Customer Display, CPU Octa-Core, 16G/2G Rom/Ram,Wifi,BT, Android 7.1	690 €

POS Power Bank

Χαρακτηριστικά

Χωρητικότητα	2500mAh/DC 18V (45Wh), 5000mAh/DC 18V (90Wh)
Χρόνος φόρτισης	12 ώρες για το T2 Lite (με μια μεγάλη και μια μικρή οθόνη), 15 ώρες για το T2 LITE (μονή οθόνη)
Άλλες λειτουργίες	UPS, φωτεινή ένδειξη φόρτισης/ εκφόρτισης, Ήχητική και φωτεινή ειδοποίηση χαμηλής μπαταρίας
Τιμή	140 €



D2 Mini Android Touch POS

Χαρακτηριστικά

Η οθόνη αφής είναι ειδικά σχεδιασμένη και αδιαβροχοποιημένη για να αντέχει σε χρήση με χέρια που έχουν λάδια ή φορούν γάντια. Διαθέτει οθόνη πελάτη IPS WVGA 4.3" για να εμφανίζει τα ποσά συναλλαγής, τον κωδικό πληρωμής QR και διαφημίσεις. Με ενσωματωμένο εκτυπωτή Seiko.

Οθόνη	10.1" HD. Οθόνη πελάτη: 4.3"WVGA, 800x480, 300nits
CPU	Quad-core Processor
Μνήμη	8GB ROM+2GB RAM
HDD	External Memory Card: Υποστηρίζει MicroSD. Μέχρι 64G
O/S	Android 8.1, SUNMI OS
Ανάλυση	1280x800 300nits/10 points capacitive touch screen
Συνδέσεις	Wi-Fi 2.4GHz, Bluetooth 2.1/3.0/4.2, Υποστηρίζει BLE
Interface	5xUSB Type-A port, 1xRJ11 serial port, 1xRJ45 LAN port 1xRJ12 port, 1xaudio jack port, 1xpower port, 1xMicro-USB
Εκτυπωτής	Ενσωματωμένος θερμικός εκτυπωτής Seiko 58mm, ταχύτητα 160mm/s, 50km διάρκεια ζωής
Διαστάσεις	260x290x99mm
Βάρος	1.94kg



Κωδικός	Μοντέλο	Τιμή
007-015-0045	Pos Sunmi D2 Mini, 4G, Printer 58Mm, Quad-Core, 2Gb Ram/8Gb Rom, 10.1"Touch,Nfc, QR Scanner, Android 8.1	528€

T2 Mini Sunmi Touch POS

Χαρακτηριστικά

Ολοκληρωμένο σύστημα που ενσωματώνει NFC και κατασκευασμένο σύμφωνα με την αρχιτεκτονική των φορολογικών και ταμειακών συστημάτων, αναβαθμίζεται σε σύστημα πολλαπλών εφαρμογών. Με εκτυπωτή Seiko.

Οθόνη	11.6"IPS, G+G capacitive multi-touch screen
CPU	Qualcomm Snapdragon Octa-core
Μνήμη	1GB RAM + 8GB ROM
HDD	External Memory Card: MicroSD (TF), up to 64G
O/S	Android 7.1, SUNMI OS
Ανάλυση	11.6" 1366 x 768/ 11.6" 1920 x 1080 (προαιρετικά)
Συνδέσεις	Υποστηρίζει Support Bluetooth 2.1/3.0/4.0
Interface	4xUSB Type-A, 1xRJ11 Serial, 1xRJ45 LAN, 1xRJ12 port, audio jackx1, power portx1, Micro-USB, 1xSIM card slot.
Εκτυπωτής	Θερμικός εκτυπωτής Seiko μεγάλης ταχύτητας
Διαστάσεις	294 x 296 x 107 mm



Κωδικός	Μοντέλο	Τιμή
007-015-0167	Pos Sunmi T2 Mini Printer 80Mm, 2Gb Ram/16Gb Rom, 11,6' Touch Cpu1.4ghz Nfc, Scanner, 4G	710€
007-015-0046	POS Sunmi T2 MINI PRINTER 80mm, 2GB RAM/16GB ROM, 11,6'TOUCH CPU1.4GHz NFC, SCANNER	680€

M2 MAX *επαγγελματικό Tablet*

Χαρακτηριστικά

Νέο Tablet M2 MAX για επαγγελματική χρήση. Οθόνη FHD 10,1 Corning Gorilla, Glass 3 για αντοχή στις κρούσεις και τις γρατσουνιές.

Οθόνη	10.1" FHD, Capacitive multitouch
O/S	Android 9.0/ SUNMI OS
CPU	Kryo-260, octa-core 2.2GHz
Μνήμη	3GB RAM + 32GB ROM/ 4GB RAM + 64GB ROM
Ανάλυση	1920 x 1200
Τροφοδοσία	Power Adapter Input: AC 100~240V, Output: DC 5V/2AL. Battery: Μη αποσπώμενη μπαταρία lithium 3.85V/8360mAh
Διαστάσεις	245.6 x 164.4 x 9.9 mm/673 grams
Ports	1xType-C, υποστηρίζει OTG, 1xAudio jack.

Χαρακτηριστικά Προστασία: IP65, πτώση από 1.0m.
Κάμερα: Front: 5MP FF, Rear: 13MP AF + Flashlight, υποστηρίζει αναγνώριση 1D/2D barcode.
Αναγνώστης NFC Card: υποστηρίζει κάρτα Type A&B, Mifare card, Felica card; ISO/ICE 14443 και ISO15693
GPS: υποστηρίζει AGPS. GPS/Glonass/ Beidou (Config 2)
Αισθητήρας: βαρύτητας Gravity sensor, φωτός light sensor, προσανατολισμού compass, hall.
Κουμπιά: 1xPower ενεργοποίηση, (κλειδωμα οθόνης), 2xVolume (+/-) έντασης



Κωδικός	Μοντέλο	Τιμή
064-367-0001	TABLET SUNMI M2 MAX-10.1" Wifi Only 3GB+32GB	685 €
064-367-0002	TABLET SUNMI M2 MAX-10.1",WIFI + 4G, NFC, 4+64GB Enterprise Tablet	660 €

Accessories



Scanner Handle Hand Strap
Support Newland 2D engine

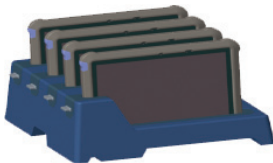

4-Slot Charging Base
Support up to 4 sets tablets charge together,
Support with/without rugged frame.

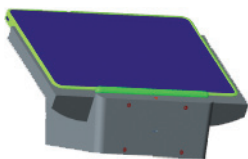

Cradle
Support extend USB2.0*2/RJ45*1/RJ11*1/RJ12*1
as a detachable desktop android POS.



Hand strap
Hold in one hand in daily use

V5PAD Tablet



Πολύ αξιόπιστο και λειτουργικό Tablet Touch POS με αναβαθμισμένες δυνατότητες και σύγχρονο σχεδιασμό. Ρυθμιζόμενο λουράκι χεριού, στεγανοποίηση IP54 με αντοχή στην σκόνη και στο νερό. Δυνατότητα αναβάθμισης με περιφερειακά συστήματα.

Χαρακτηριστικά

Οθόνη	10.1" TFT LCD / 1280 x 800 pixels/ φωτεινότητα: 300 cd/m ² / Οθόνη αφής Projected capacitive touch (10-point)
CPU	Intel Atom x5-Z8350 Quad Core 1.44 GHz (up to 1.92 GHz)
Μνήμη	4 GB DDR3L-RS RAM
HDD	64 GB eMMC
O/S	Win 10 IoT / 10 Pro
Ανάλυση	1280 x 800 pixels
Interface	USB: 1xUSB 2.0, 1xUSB 3.0 (micro B)/Docking Station:4x USB 2.0/WP Base: 2xUSB 2 Σειριακές θύρες: -Docking Station:2xDB9/WP Base: 1x DB9 Ethernet θύρες: Tablet: 802.11 b/g/n + Bluetooth 4.0/ Docking Station: 1 x RJ45 10/100/1000 Mbps/ WP Base: 1 x RJ45 10/100/1000 Mbps Πρόσθετες θύρες: AUDIO PORT. Tablet: 1 x 1 W built-in speaker 3.5 mm earphone jack/ SIM CARD/ SD CARD
Ρεύμα	5 V / 2 A USB charger, 12 V / 5 A external power adaptor, 24 V / 5 A external power adaptor.
Διαστάσεις	296x206x26mm
Βάρος	1.2 kg
Τιμή	1.250 €



tPOS Charger



Ρυθμιζόμενο λουράκι χεριού

IP54 Αντοχή νερού/σκόνης

Ενσωματωμένα περιφερειακά

Με κλίση γωνίας 60°

IC Card/Barcode button/USB/SIM

Λουράκι λαιμού

Micro SD card USB3/Earphone/ Speaker



7" 2nd Touch Screen

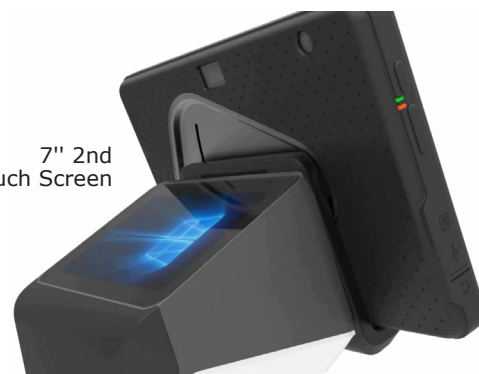

TB85 Scalable and Rugged Mobility and Android 8.0 GMS

Χαρακτηριστικά

Display	8"colour LCD display, 1280x800 resolution Touch Panel with support for glove operation, Gorilla Glass 3
Keypad	8 Function Keys: Power key, volume +/-, return key, home key, menu key and 2 customisable keys. Keypad light supported
Power	Rechargeable and changeable 8200 mAh Li-ION battery RTC Battery: Real Time Clock Battery, Charging Time: Less than 4 hours, Battery approvals: UN 38.3, MSDS, IEC 62133, UL
Voice and Audio	High Sound Quality Audio PA, 3.5mm headphone jack
Expansion Slot	1x Micro SD , 1x Nano SIM
Sensors	Ambient light sensor with 1R, Hall sensor support for accessory, Acceleration sensor, A osphere pressure sensor
Τιμή	1.400€



2D scan module (with trigger buttons)

Scan engine	SE2707
Light Source	Red +/-625nm LED
Τιμή	340€



Rotatable hand-strap

Τιμή: 63€



Ethernet Cradle

Τιμή: 330€

WD100 Android 7.1 is a rugged 4" wearable computer provides convenient connectivity with the MS650 Bluetooth ring scanner

Χαρακτηριστικά

Display	WVGA (800 x 480 pixels); 4 in. diagonal; color LCD display
Touch panel	Multi-touch; fingertip (bare or gloved) input; capacitive stylus supported
Power	Main battery: Rechargeable 3.8 V, 2950mAh Li-ION pack RTC battery: Real time clock battery
Expansion Slot	MicroSD up to 32GB
SIM	1 Micro SIM slot
Keypad	On-screen keypad; two programmable function keys
Voice and Audio	Microphone, speaker and 3.5mm audio jack
Τιμή	1.200€



Οθόνες Αφής



ICS WF215 οθόνη Αφής



Οθόνη	21.5" TFT-LCD 5-wire resistive touch
Ανάλυση	1920x1080/60HZ
Συνδεσιμότητα	VGA για βίντεο, USB (ή RS232) για αφής

Κωδικός	Περιγραφή	Τιμή
009-020-0012	WF215TP PCAP 21.5" HDMI/VGA BLACK	400€



ICS WF οθόνη πελάτου



Οθόνη	9.7" LCD τεχνολογία IPS
Ανάλυση	1024x768
Συνδεσιμότητα	Standard VGA

Κωδικός	Περιγραφή	Τιμή
009-571-0004	ΟΘΟΝΗ ICS WF970 H 9.7" HDMI/VGA VESA BRACKET BLACK	175€
009-020-0018	ΟΘΟΝΗ ICS TOUCH WF970 H 9.7" HDMI/VGA VESA BRACKET BLACK	235€



ICS WF1510C



Οθόνη	15" LCD Panel Type, TFT LCD panel Capacitive
Ανάλυση	1024 x 768
Συνδεσιμότητα	DC IN/ USB Port for touch screen
Διαστάσεις/Βάρος	374x288x50mm/ 4kg

Κωδικός	Περιγραφή	Τιμή
009-020-0006	WF1510C CAP 15" V HDMI/VGA	275€
WI-MO-15HDAN	WF1510C CAP 15" V HDMI/VGA NO STAND, ANTIGLARE	275€
009-020-0004	WF1510C V CAP 15" VGA/USB	260€
ΟΘ-IC-1510CNS	WF1510C V CAP 15" VGA/USB NO STAND	



ICS WF1910C

Οθόνη	19" LCD Panel Type, TFT LCD panel Capacitive
Ανάλυση	1280x1024
Συνδεσιμότητα	VGA, DC IN, HDMI, USB θύρα για την οθόνη αφής
Διαστάσεις/Βάρος	425x350x50mm / 5kg

Κωδικός	Περιγραφή	Τιμή
009-020-0016	ICS TOUCH WF1910C CAP 19" HDMI/VGA	330€

ICS WF1710C



Οθόνη	17" LCD Panel Type, TFT LCD panel Capacitive
Ανάλυση	1280x1024
Συνδεσιμότητα	VGA, DC IN, HDMI, USB θύρα για την οθόνη αφής
Φωτεινότητα	500cd/m2
Απεικόνιση	4:3
Θερμοκρασία	Λειτουργίας: -10° με +60°C
Ρεύμα	DC 12V- 3A, AC100-240V/λειτουργία: 1200MA
Αναλογία αντίθεσης	700:1
Διαστάσεις/Βάρος	380x320x50mm / 4kg

Κωδικός	Περιγραφή	Τιμή
009-020-0002	ICS TOUCH WF1710C-H IV CAP 17"HDMI/VGA	310€
009-020-0009	ICS TOUCH WF1710C IV CAP 17"VGA/USB	280€

ZQ 1500GT



Οθόνη	15 "TFT LCD Capacitive multi-points normal screen
Ανάλυση	1024x768
Συνδεσιμότητα	VGA/ USB/ HDMI
Φωτεινότητα	300cd/m2
Απεικόνιση	4:3
Θερμοκρασία	Λειτουργίας -10-60 °C ≤65% RH / Θερμοκρασία & υγρασία αποθήκευσης -20-70 °C ≤85% RH.
Ρεύμα	AC: 100-240V-1.8A, 50-60Hz DC: 12V/2.5A Κατανάλωση ρεύματος σε λειτουργία: 20W/ DPMS Sleep Mode: <1W
Διαστάσεις/Βάρος	354x21x319mm / 7.060kg

Κωδικός	Περιγραφή	Τιμή
009-020-0015	ICS TOUCH ZQ-1500GT 15" VGA/USB HDMI	275€

ZQ 1560GT



Οθόνη	15.6 "TFT LCD Capacitive multi-points normal screen
Ανάλυση	1920x1080
Συνδεσιμότητα	VGA/ USB
Φωτεινότητα	250cd/m2
Απεικόνιση	4:3
Θερμοκρασία	Λειτουργίας -10-60 °C ≤65% RH / Θερμοκρασία & υγρασία αποθήκευσης -20-70 °C ≤85% RH.
Ρεύμα	AC: 100-240V-1.8A, 50-60Hz DC: 12V/2.5A Κατανάλωση ρεύματος σε λειτουργία: 20W/ DPMS Sleep Mode: <1W
Διαστάσεις/Βάρος	394x21x302mm/ 4.2kg

Κωδικός	Περιγραφή	Τιμή
009-020-0008	ICS TOUCH ZQ-1560GT 15.6" VGA/USB	295€

Elo 1517L Desktop Touchmonitor



Οθόνη	15.0" / Πάχος οθόνης: 1.7"/ Χρώματος: 16.2 εκατομμύρια
Ανάλυση	1024x768/ Επιπλέον: 640x480 / 720x400 / 800x600
Συνδεσιμότητα	Serial (RS232) και USB
Φωτεινότητα	LCD panel: 250 nits/ AccuTouch: 200 nits/ IntelliTouch: 225 nits/ IntelliTouch ZB: 225 nits/ IntelliTouch Pro PCAP: 225 nits
Απεικόνιση	4:3
Θερμοκρασία	Λειτουργίας: 0°C-40 °C, Αποθήκευσης: -20°C 60°C/ Υγρασία λειτουργίας: 20%-80%; αποθήκευσης: 10%-90%.
Διαστάσεις	358 x 197 x 319 mm
Βάρος	7.3 kg

Κωδικός	Περιγραφή	Τιμή
009-020-0017	1517L LCD 15" VGA ACCUTOUCH NO BEZEL BLACK	690€
009-020-0003	1517L LCD 15" VGA ACCUTOUCH TRUE BEZEL BLACK	685€

Elo 2201L Desktop Touchmonitor (wide)



Οθόνη	21.5" TFT LCD με LED backlighting /Χρώματα: 16.7εκατομμύρια
Ανάλυση	1920x1080
Συνδεσιμότητα	VGA, USB,
Φωτεινότητα	LCD Panel: 250 nits; με IntelliTouch Dual Touch: 225 nits; με IntelliTouch ZB: 225 nits; με PCAP: 225 nits
Απεικόνιση	16:9
Θερμοκρασία	Λειτουργίας: 0°C-40 °C, Αποθήκευσης: -20°C 60°C/ Υγρασία λειτουργίας: 20%-80%; αποθήκευσης: 10%-90%.
Διαστάσεις	551x193x392mm
Βάρος	7.5kg

Κωδικός	Περιγραφή	Τιμή
00-EL-2201	2201L 22" FULL HD, USB/VGA, DARK GREY	

Elo 3243L Touchscreen



Οθόνη	31.5" Active matrix TFT LCD / Number of Colors: 16.7 million
Ανάλυση	1920 x 1080
Συνδεσιμότητα	VGA, USB
Φωτεινότητα	LCD Panel: 500 nits; with IntelliTouch Dual-Touch: 450 nits; with Projected Capacitive (PCAP): 425 nits
Απεικόνιση	16:9
Θερμοκρασία	Λειτουργίας: 0°C-40 °C, Αποθήκευσης: -20°C 60°C/ Υγρασία λειτουργίας: 20%-80%; αποθήκευσης: 10%-90%.
Διαστάσεις	IntelliTouch Dual-Touch: 736.4x443x57.2mm, Projected
Βάρος	Capacitive: 747.3x452.7x55mm IntelliTouch Dual-Touch: 12.1kg, Capacitive Model: 11.2kg

Κωδικός	Περιγραφή	Τιμή
EL-TS-3243	3243L, WITH SIDE MOUNTINGS BRACKETS, 81CM (32"), IT-P, FULL HD	

Οθόνες Πελάτη LCD

ICS PD 700I

Οθόνη	7" TFT-LCD, (16:9)
Ανάλυση	800x480
Συνδεσιμότητα	USB2.0/ HDMI/ VGA
Διαστάσεις/Βάρος	18.5x12.5x2.3 cm / 1.11kg Net

Κωδικός	Περιγραφή	Τιμή
009-020-0019	ICS PD 700-I USB ME STAND	179€



ICS 9.7"

Οθόνη	9.7" TFT-LCD, (16:9)
Ανάλυση	1024x768
Συνδεσιμότητα	USB or VGA
Διαστάσεις/Βάρος	24x19x3cm / 2.08kg Net

Κωδικός	Περιγραφή	Τιμή
009-571-0005	ICS LB 9.7" USB, POLE TYPE	230€



ICS 9.7"

Οθόνη	9,7"
Ανάλυση	1024x768
Συνδεσιμότητα	VGA, D-Sub, Serial, USB, HDMI+AV+BNC
Διαστάσεις	327x248x70mm

Κωδικός	Περιγραφή	Τιμή
	LCD 9,7"	



ICS 8"

Οθόνη	8"
Ανάλυση	1024x768
Συνδεσιμότητα	VGA, USB reader, HDMI+AV+BNC
Διαστάσεις	200 x 160 x 40mm
Βάρος	1.6g.

Κωδικός	Περιγραφή	Τιμή
	LCD 8"	



ICS WF970

Οθόνη	9,7"
Ανάλυση	1024x768
Συνδεσιμότητα	Standard VGA/ HDMI
Διαστάσεις	
Βάρος	

Κωδικός	Περιγραφή	Τιμή
009-571-0004	WF970 H 9.7" HDMI/VGA	175€



P2C 10"

Οθόνη	10"
Ανάλυση	1024x768
Συνδεσιμότητα	Display Port
Διαστάσεις	241x194.2mm
Βάρος	0.93Kg

Κωδικός	Περιγραφή	Τιμή
	P2C 10"	



ICS PHISTEK 8"

PHiStek

Οθόνη	8" diagonal TFT
Ανάλυση	800x600
Συνδεσιμότητα	VGA
Διαστάσεις	200.5 x 203.8 x 140mm
Βάρος	1.2 kg

Κωδικός	Περιγραφή	Τιμή
009-571-0001	LCD 8" VGA BLACK	186€
009-571-0002	LCD 8" VGA WHITE	186€



ICS PHISTEK 10,1"

PHiStek

Οθόνη	10,1" diagonal TFT
Ανάλυση	1280x800
Συνδεσιμότητα	VGA
Διαστάσεις	260.5x214.1x139.9mm
Βάρος	1320g

Κωδικός	Περιγραφή	Τιμή
009-571-0003	LCD 10" VGA BLACK	293€
009-571-0012	LCD 10" VGA WHITE	270€



Οθόνες Πελάτη VFD

Οι οθόνες Πελάτη VFD διαθέτουν μεγάλη φωτεινότητα και ο πελάτης μπορεί να δει τις πληροφορίες για τα προϊόντα ακόμα και με δυνατό φως ή υπό το φως του ήλιου. Σε συνδυασμό με την μεγάλη οπτική γωνία αποτελούν την ιδανική επιλογή σε οθόνες POS.



ICS JK201

Οθόνη 2 x 16 dot matrix

Συνδεσιμότητα RS232

Κωδικός

Τιμή



PD-220C

Οθόνη 20 στήλες x 2 γραμμές

Συνδεσιμότητα USB

Κωδικός

Τιμή



PD-220V II

Οθόνη Vacuum Fluorescent

Συνδεσιμότητα RS232

Κωδικός

Τιμή



VFD-220V II

Οθόνη 20 χαρακτήρες x2 γραμμές

Συνδεσιμότητα RS-232(serial) / USB 2.0

Κωδικός

Τιμή



VFD-LD222

Οθόνη VFD Blue-green

Συνδεσιμότητα RS-232/ USB

Κωδικός

Τιμή



VFD-LD240

Οθόνη VFD Blue-green

Συνδεσιμότητα RS-232/ USB

Κωδικός

Τιμή



P2C VFD C-100

Οθόνη 20 χαρακτήρες x2 γραμμές

Συνδεσιμότητα Display Port

Κωδικός

Τιμή



P2C VFD J and T

Οθόνη 20 χαρακτήρες x2 γραμμές

Συνδεσιμότητα Display Port

Κωδικός

Τιμή



LM24-A200Y 24"

Επαγγελματική οθόνη 23,8" με ανάλυση Full HD, κατάλληλη για γραφεία, εμπορικούς χώρους και συστήματα παρακολούθησης. Το πάνελ VA με ανάλυση 1920 x 1080 προσφέρει ζωντανή εικόνα, υψηλή αντίθεση και ευρείες γωνίες θέασης 178°. Ο ρυθμός ανανέωσης 100 Hz εξασφαλίζει ομαλότερη κίνηση, κάτι ιδιαίτερα χρήσιμο σε περιβάλλοντα με συνεχή δραστηριότητα. Η χαμηλή κατανάλωση 16 W την καθιστά ενεργειακά αποδοτική. Επιπλέον, προσφέρει προστασία από μπλε φως, σταθερή βάση, εύχρηστα πλήκτρα ελέγχου και δυνατότητα τοποθέτησης VESA 75x75 mm.



Προδιαγραφές

Μοντέλο	DS-D5024FN 24"
Κωδικός	DA-0Θ-LM24
Οθόνη	23,8" LCD Technology VA Backlight ELED
Φωτεινότητα	1920 x 1080 @100Hz
Ανάλυση	250 cd/m2
Συνδεσιμότητα	VGA, HDMI
Διαστάσεις/Βάρος	539.2x320.4x41.3mm / 2.79kg
Τιμή	105€



Επιπλέον χαρακτηριστικά Οθόνης

Χρώμα οθόνης 8 Bit. Χρωματική γκάμα 72% NTSC. Θερμοκρασία λειτουργίας 0°C έως +40°C. Θερμοκρασία αποθήκευσης -20°C έως +60°C. Στήριξη σε τοίχο VESA 75 mmx75 mm. Πιστοποιήσεις CE EMC, CE LVD, CE ERP.

Scanner 1 Δέσμης



MK-5145-41-RS BLACK 1D

Κωδ.: 005-021-0014

108 €

MK-5145-31A38-EU ECLIPSE 1D USB BLACK

Κωδ.: 005-021-0015

95 €

ΒΑΣΗ ΣΤΗΡΙΞΗΣ

+ 22 €



Voyager-1250 USB KIT+ΒΑΣΗ

Κωδ.: 005-022-0006

125 €

(USB-PS2-RS232)



Voyager-1202G USB KIT BL BT

Κωδ.: 005-021-0012

265 €

(USB-PS2-RS232) ΒΑΣΗ ΣΤΗΡΙΞΗΣ



MS-3780 FUSION 1D

Κωδ.: 005-023-0001

245 €

1D, RS232, KIT (RS232), BLACK

Scanner 2 Δέσμης



Xenon-1900 USB BLACK 2D

Κωδ.: 005-022-0100

285 €

(USB-PS2-RS232)



Xenon-1950G, 2D USB BLACK
Κωδ.: 005-022-0008

260 €

Ιδανικό για φαρμακεία και φαρμακαποθήκες σύμφωνα με τις νέες διατάξεις.



1400g 2D USB BLACK(X)
Κωδ.: 005-022-0007

165 €

(USB-PS2-RS232) ΒΑΣΗ ΣΤΗΡΙΞΗΣ



Voyager-1470g 2D HD USB KIT BLACK
Κωδ.: 005-022-0005

145 €

(USB-PS2-RS232) ΒΑΣΗ ΣΤΗΡΙΞΗΣ

Ιδανικό για φαρμακεία και φαρμακαποθήκες σύμφωνα με τις νέες διατάξεις.



Voyager-1472g, BT, 2D, BT, kit (USB), black
Κωδ.: 005-022-0028

350 €

USB, Keyboard Wedge, RS-232, RS485
support for IBM 46xx (RS485) - Warranty: 3Y

Ιδανικό για φαρμακεία και φαρμακαποθήκες σύμφωνα με τις νέες διατάξεις.

Scanner Πολλαπλής Δέσμης



MK-7580-38 GENESIS USB 1D/2D
Κωδ.: 005-023-0002

210 €

USB, RS232, Keyboard Wedge, IBM 46xx (RS485)
Βοηθητικές θύρες: EAS with interlock (EAS model)

Ιδανικό για φαρμακεία και φαρμακαποθήκες σύμφωνα με τις νέες διατάξεις.



Orbit-7190 USB KIT BLACK
Κωδ.: 005-344-0010

265 €

USB, RS232, Keyboard Wedge, IBM 468xx (RS485)

Scanner βιομηχανικής χρήσης



Granit-1991iSR Industrial Scanner
Κωδ.: 005-022-0029

1015 €

USB, Keyboard Wedge, RS-232 TTL, Bluetooth® v4.2



Heron HD-3130
Κωδ.: 005-021-0007

145 €

RS-232 / USB / Keyboard Wedge Multi-Interface



GD-4130 Gryphon Corded 1D Multi I/F Black
Κωδ.: 005-021-0010
RS-232, IBM 46XX, USB Multi-Interface; RS-232, USB,
Κλειδί πληκτρολογίου / Wand MultiInterface

155 €

Gryphon Gooseneck Stand Black D4130
Κωδ.: 005-086-0001

20 €



QS-131 1D Usb Black+Base BT+USB Cable
Κωδ.: 005-021-0011

240 €



Gryphon GM-4132 Ασύρματο 1D Scanner
Κωδ.: 005-021-0005

425 €

Scanner Datalogic Gryphon GM 4132 Linear Imager ασύρματο στα 433 MHz.
(RS-232 / IBM 46XX / USB Multi-Interface; RS-232 / USB / Κλειδί πληκτρολογίου / Wand MultiInterface)



QuickScan QM-2430 Scanner Bluetooth
Κωδ.: 005-022-0003

285 €

Keyboard Wedge / OEM (IBM) USB / RS-232 / USB

Ιδανικό για φαρμακεία και φαρμακαποθήκες σύμφωνα με τις νέες διατάξεις.



QuickScan QD-2430 Scanner 2D με βάση
Κωδ.: 005-022-0004

190 €

(RS-232, Keyboard Wedge, USB Com Std., USB Keyboard, USB OEM)

- διαβάζει ταυτόχρονα δύο barcode
- διαβάζει όλα τα barcode και από οθόνη κινητού, tablet και οθόνη υπολογιστή.

Ιδανικό για φαρμακεία και φαρμακαποθήκες σύμφωνα με τις νέες διατάξεις.



QD2131 1D MULTI I/F USB KIT BLACK

130 €

Κωδ.: 005-021-0039

Keyboard Wedge / OEM (IBM) USB / RS-232 / USB
Περιλαμβάνει USB cable + stand



QD2590, 2D, BLACK WITH CABLE USB, SMARTSTAND

215 €

Κωδ.: 005-022-0034

RS-232 / USB / Keyboard Wedge Multi-Interface
Cable to USB-C connector is available



TD1100 65 lite Imaging 1D Scanner

65 €

Κωδ.: 005-021-0002

RS-232 / Keyboard Wedge: 65/90 Lite. RS-232 / USB / Keyboard Wedge / Wand Emulation Multi-Interface: 65/90 Pro. USB: 65/90 Lite.



Heron HD3430 Scanner

65 €

Κωδ.: 005-022-0036

Λειτουργία ανάγνωσης 1D / 2D
Keyboard Wedge / OEM (IBM) USB / RS-232 / USB.
Αντοχή στις πτώσεις: Επαναλαμβανόμενα από 1.5m σε σκληρή επιφάνεια.
Προστασία ESD (AIR DISCHARGE)



QW2520 LITE, 2D USB WITH STAND

130 €

Κωδ.: 005-021-0071

Λειτουργία ανάγνωσης 1D / 2D
USB only. Διατίθεται σύνδεση καλωδίου USB-C
Συνδέεται εύκολα με τα περισσότερα συστήματα POS, ταμειακές μηχανές, tablet και φορητούς υπολογιστές.

**Ιδανικό για φαρμακεία και
φαρμακαποθήκες σύμφωνα
με τις νέες διατάξεις.**



MGL1500i BL 1D,2D tilt stand, magnetic, USB

300 €

Κωδ.: 005-022-0027

(USB Keyboard; USB COM; OEM (IBM) USB; RS-232)



GM-4500 Gryphon 433MHZ , 2D USD KIT

Κωδ.: -

(RS-232 / USB / Keyboard Wedge Multi-Interface)



Magellan 3510 HSi 2D Scanner

565 €

Magellan 3510Hsi, Sapphire Platter, Default Configuration, 1D/2D Scanning, Standard Mount, No Power (Eu)
Κωδ.: 005-344-0011

(OEM (IBM) USB; RS-232; Πληκτρολόγιο USB, USB Com, USB TEC. Βοηθητικές θύρες: Τύπος A USB (USB Com). Απαιτεί τροφοδοσία ρεύματος ή τροφοδοσία κεντρικού υπολογιστή 12 V)

Magellan 3550 HSi 2D Scanner

785 €

Κωδ.: 005-344-0013

(built-in scanner, retail, 2D, imager, sapphire glass, micro SD-Slot, multi-interface (RS232, USB, IBM), IP52, incl.: cable (USB, 4.5 m), power supply unit, power cable (EU), mounting frame)

Magellan 3200 VSi 2D Scanner

540 €

Κωδ.: 005-344-0009

(IBM 46xx; Keyboard Wedge; OEM (IBM) USB; RS-232; USB. Βοηθητικές θύρες: Powered RS-232)

Magellan 9300i scanner με ζυγό

1.350 €

Κωδ.: 700.0760

(RS-232; Θύρες EAS; Sensomatic, Interlock; USB (Τύπος A) (x2). RS-232/BM 46XX/USB Multi-Interface: OEM (IBM) USB Plus Power (Scanner & Scale). RS-232 (Σαρωτής). Λήψη κεντρικού υπολογιστή συμβατή με WMI (OPOS και JavaPOS) & MBeans (JavaPOS) Υποστηρίζει IBM Systems, Wavelink Avalanche & άλλες λύσεις διαχείρισης ERP).

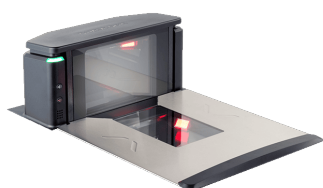
Magellan 9550i scanner με ζυγό

Κωδ.:

Imagers: 1280 x 800, USB2.0 connection

Image Capture: Horizontal & Vertical Window: Graphic Formats: BMP, JPEG

Illumination: Multiple Diffused LEDs: Orientation and wavelength optimized for eye comfort

Reading Coverage: Seamless reading of linear and 2D codes in all planes

SR5600 Ring Scanner που φοριέται στο δάκτυλο IP65

215 €

Κωδ.: 006-087-0041

Λειτουργία ανάγνωσης: SE2030/2D/ White fill-in light/ Aiming by cross laser. Decoding range 5-40cm. Decoding speed Within 100ms.

Συνδέσεις scanner: Dual-mode Bluetooth. NFC quick pairing (ISO15693).

Διαστάσεις: 62.9x31x18.2mm

Επιπλέον χαρακτηριστικά: Επεξεργαστής υψηλής απόδοσης 1.2GHz. Flash 8MB. Περιβαλλοντικός φωτισμός 0-100000 LUX. Βαθμός στεγανοποίησης IP65. Μπαταρία πολυμερές λιθίου 3,8V/800mAh. Συνεχής διάρκεια λειτουργίας 4 ώρες. Χρόνος αναμονής περισσότερο από 24 ώρες. Χρόνος φόρτισης λιγότερο από 3 ώρες.





CK2892 Scanner 1D/2D



Χαρακτηριστικά

Κωδ.: 005-021-0074

Λειτουργία ανάγνωσης	1D/2D
Ανάλυση	0.102mm / 4mils
Συνδέσεις scanner	RS-232; USB HID; USB COM; HID POS
Ταχύτητα Ανάγνωσης	30fps
Διαστάσεις	71x107x158mm
Βάρος	157g
Στεγανοποίηση	IP52
Θερμοκρασία	Λειτουργίας: -20°C-40°C / Αποθήκευσης: -40°C -70°C
Σύμβολα	1D codes, GS1 DataBar, 2D: Aztec Code; Data Matrix; MaxiCode; QRCode; HANXIN; MicroQR Code. * Stack code: GS1 DataBar Expanded Stacked; GS1 DataBar Stacked; GS1 DataBar Stacked Omnidirectional; GS1 DataBar Composite; MicroPDF417; PDF417
Αντοχή πτώσης	1.2m
Image sensor	640x480 pixels
Τάση	5 VDC (+/- 10%)/500mA
Τιμή	65€

EK1799 Scanner 1D/2D



Ιδανικό για φαρμακεία και φαρμακαποθήκες σύμφωνα με τις νέες διατάξεις.



Χαρακτηριστικά

Κωδ.: 005-021-0072

Λειτουργία ανάγνωσης	1D/2D
Ανάλυση	0.102mm / 4mils
Συνδέσεις scanner	USB, Bluetooth
Ταχύτητα Ανάγνωσης	120fps
Διαστάσεις	
Βάρος	
Στεγανοποίηση	IP52
Θερμοκρασία	Λειτουργίας: 0°C to 40°C/Αποθήκευσης: -40°C -70°C
Σύμβολα	1D codes, including GS1 DataBar, 2D: Aztec Code; Data Matrix; MaxiCode; QRCode; HANXIN; MicroQR Code, GS1 DataBar Expanded Stacked; GS1 DataBar Stacked; GS1 DataBar Stacked Omnidirectional; GS1 DataBar Composite; MicroPDF417; PDF417
Αντοχή πτώσης	1.2m
Image sensor	838x640 pixels
Τάση	5 VDC (+/- 10%)/500mA
Απόσταση μετάδοσης	2.4G απόσταση μετάδοσης 100 μέτρα (Bluetooth 50m)
Χωρητικότητα μπαταρίας	2000mAh
Τιμή	165€

FG8975 Scanner 1D/2D



Χαρακτηριστικά

Κωδ.: 005-021-0069

Λειτουργία ανάγνωσης	1D/2D
Ανάλυση	0.102mm / 4mils
Συνδέσεις scanner	USB HID
Ταχύτητα Ανάγνωσης	30fps
Διαστάσεις	71x107x158mm
Βάρος	205g
Στεγανοποίηση	IP52
Θερμοκρασία	Λειτουργίας: -20°C-40°C / Αποθήκευσης: -40°C -70°C
Σύμβολα	1D codes, including GS1 DataBar, 2D: Aztec Code; Data Matrix; MaxiCode; QRCode; HANXIN; MicroQR Code*Stack code: GS1 DataBar Expanded Stacked; GS1 DataBar Stacked; GS1 DataBar Stacked GS1 DataBar Composite; MicroPDF417; PDF417
Αντοχή πτώσης	1.2m
Image sensor	640x480 pixel
Τάση	5 VDC (+/- 10%)/500mA
Απόσταση μετάδοσης	2.4G απόσταση μετάδοσης 80 μέτρα
Χωρητικότητα μπαταρίας	2000mAh
Τιμή	120€

YS1270 Scanner 1D/2D

Υποστήριξη πολυγλωσσικής μετάδοσης, συμβατό με πολλά λειτουργικά συστήματα, υποστήριξη επεξεργασίας δεδομένων γραμμωτού κώδικα.



Ιδανικό για φαρμακεία & φαρμακαποθήκες σύμφωνα με τις νέες διατάξεις.

Χαρακτηριστικά

Κωδ.: 005-021-0073

Λειτουργία ανάγνωσης	1D/2D
Ανάλυση	0.102mm / 4mils
Συνδέσεις scanner	RS-232; USB HID; USB COM; HID POS
Ταχύτητα Ανάγνωσης	30fps
Διαστάσεις	
Βάρος	
Στεγανοποίηση	
Θερμοκρασία	Λειτουργίας: 0°C to 40°C/ Αποθήκευσης: -40°C-70° C
Σύμβολα	1D codes, including GS1 DataBar, 2D: Aztec Code; Data Matrix; MaxiCode; QRCode; HANXIN; MicroQR Code. * Stack code: GS1 DataBar ExpandedStacked; GS1 DataBar Stacked; GS1 DataBar Stacked GS1 DataBar Composite; MicroPDF417; PDF417
Αντοχή πτώσης	1.2m
Image sensor	
Τάση	5 VDC (+/- 10%)/500mA
Τιμή	60€

DS-2208



Χαρακτηριστικά



Ιδανικό για φαρμακεία & φαρμακαποθήκες σύμφωνα με τις νέες διατάξεις.

Λειτουργία ανάγνωσης	1D και 2D
Βάθος πεδίου	32.8° H x 24.8° V Nominal
Πλάτος πεδίου	+/- 65°, +/- 65°, 0-360
Ρυθμός σάρωσης	Motion Tolerance: Up to 5in./13cm. per second for 13mil UPC
Ανάλυση	Minimum Element Resolution: Code 39-4.0mil, Code 128-4.0mil, Data Matrix-6.0mil, QR Code-6.7mil
Συνδέσεις scanner	USB, RS232, Keyboard Wedge, TGCS (IBM) 46XX over RS485
Διαστάσεις/Βάρος	16.5 x 6.6 x 9.9 cm / 161.6 g
Στεγανοποίηση	IP52
Σύμβολα	1D: Code 39, Code 128, Code 93, Codabar/NW7, Code 11, MSI Plessey, UPC/EAN, I 2 of 5, Korean 3 of 5, GS1 DataBar, Base 32 (Italian Pharma). 2D: PDF417, Composite Codes, TLC-39, Aztec, DataMatrix, MaxiCode, QR Code, Micro QR, Han Xin, Postal Codes.

Επιπλέον χαρακτηριστικά: Λειτουργία: 0°C-50°C. Υγρασία: 5%-95%RH.

Αντοχή σε πτώσεις: από 1.5m σε σκληρή επιφάνεια.

Αισθητήρας εικόνας 640x480 pixel. **Μπαταρία:** 2.400mAh Li-Ion Battery.

Σάρωση/φόρτιση: 110.000 σαρώσεις σε 60 σαρώσεις/λεπτό ή 50.000 σαρώσεις σε 10 σαρώσεις/λεπτό. **Λειτουργία/πλήρη φόρτιση:** 84 ώρες.

Κωδικός	Περιγραφή	Τιμή
005-022-0101	DS2208 2D USB KIT BL (WITH STAND)	137€
005-022-0033	DS2208, 2D, MULTI-IF, KIT (USB) NO-STAND, BLACK	118€
ZE-BA-DS43	ZEBRA ANTAMMAΚΤΙΚΟ ΒΑΣΗ ΓΙΑ SCANNER DS4308/ DS2208 ΜΑΥΡΟ	35€

LI 4278



Χαρακτηριστικά

Λειτουργία ανάγνωσης	1D
Βάθος πεδίου	10.2-25.4cm / 7.6-33cm / 3.8-48.3cm / 2.5-78.7cm / 2.5-106.7cm / 7.6-140cm
Πλάτος πεδίου	3mil, 4mil, 5mil, 7.5mil, 13mil (100%), 20mil, 26mil (200%)
Ρυθμός σάρωσης	547 scans per second
Ανάλυση	10.2-25.4 cm
Συνδέσεις scanner	RS232, RS485 (IBM), USB, Keyboard Wedge
Διαστάσεις/Βάρος	9.8 cm x 7 cm x 18.6 cm / 224g
Στεγανοποίηση	IP53
Σύμβολα	UPC/EAN: UPC-A, UPC-E, UPC-E1, EAN-8/JAN 8, EAN-13/JAN 13, Bookland EAN, Bookland ISBN Format, UCC Coupon Extended Code, ISSN EAN Code 128 Including GS1-128, ISBT 128, ISBT Concatenation, Code 39 including Trioptic Code 39, Convert Code 39 to Code 32 (Italian Pharmacy Code), Code 39 Full ASCII Conversion Code 93 Code 11 Matrix 2 of 5 Interleaved 2 of 5 (ITF) Discrete 2 of 5 (DTF) Codabar, Chinese 2 of 5 IATA Inverse 1-D (except all GS1 DataBars) GS1 DataBar including GS1 DataBar-14, GS1 DataBar Limited, GS1 DataBar Expanded.

Επιπλέον χαρακτηριστικά: Λειτουργία: 0°C - 50°C. Αποθήκευση: -40°C-70°C. Υγρασία: 5%-85%. Πτώσεις: 100 drops στα 1.5 m. Αντοχή από 1.8m.

Κωδικός	Περιγραφή	Τιμή
005-021-0028	SCANNER SYMBOL LI4278 USB KIT GUN BLACK BT	325 €

DS 4608



Χαρακτηριστικά

Λειτουργία ανάγνωσης	1D και 2D
Βάθος πεδίου	Code 39: 3mil: 2.2in./5.6cm to 5.4in./13.7cm Code 39: 5mil: 0.7in./1.8cm to 11.0in./27.9cm Code 39: 20mil: 0 in./0cm to 44.0in./111.8cm Code 128: 5mil: 2.7in./6.9cm to 5.4 in./13.7cm PDF 417: 6.7mil: 1.3in./3.3 to 10.0in./25.4cm UPC: 13mil (100%:) 0in./0 cm to 28.0 in./71.1cm DataMatrix: 10mil: 1.0 in./2.5cm to 11.5 in./29.2cm QR: 20mil: 0 in./0cm to 17.5in./44.5cm
Πλάτος πεδίου	Οπτικό πεδίο απεικόνισης συσκευής 36,1° x 22,6°
Ανάλυση	Code 39 - 3.0mil . DataMatrix - 5.0mil. Code 39 - 2.0mil. DataMatrix - 4.0mil (DS4608-HD).
Συνδέσεις scanner	USB Certified, RS232, TGCS (IBM) 46XX over RS485
Διαστάσεις/Βάρος	16.5 cm x 9.8 cm x 6.7 cm / 162 g
Στεγανοποίηση	IP52
Σύμβολα	1D: Code 39, Code 128, Code 93, Codabar/NW7, Code 11, MSI Plessey, UPC/EAN, I 2 of 5, Korean 3 of 5, GS1 DataBar, Base 32 (Italian Pharma). 2D: PDF417, Micro PDF417, Composite Codes, TLC-39, Aztec, DataMatrix, MaxiCode, QR Code, Micro QR, Han Xin, Postal Codes, SecurPharm, DotCode, Dotted DataMatrix. OCR: OCR-A, OCR-B, MICR, US Currency. Minimum Element Resolution: Code 39 - 3.0 mil (DS4608-SR). DataMatrix - 5.0 mil (DS4608-SR). Code 39 - 2.0 mil (DS4608-HD). DataMatrix - 4.0 mil (DS4608-HD).
Επιπλέον χαρακτηριστικά:	Αισθητήρας εικόνας 1280 x 800 pixel. Θερμοκρασία λειτουργίας 0° έως 50°C. Θερμοκρασία αποθήκευσης -40° έως 70°C. Υγρασία 5% έως 95% RH, χωρίς συμπύκνωση. Σχεδιασμένο να αντέχει σε πολλαπλές πτώσεις στα 1,8 m στο σκυρόδεμα. Σχεδιασμένο για να αντέχει 2.000 ανατροπές σε ανατροπή 0,5 m. Κανονισμοί: Περιβαλλοντικοί: 2011/65/EE και EN 50581:2012 και EN IEC 63000:2018.

Κωδικός	Περιγραφή	Τιμή
ZE-SC-D460	SCANNER ZEBRA DS4608 USB BLACK 2D (kit) NO STAND	260 €

DS 2278



Χαρακτηριστικά

Λειτουργία ανάγνωσης	1D και 2D
Βάθος πεδίου	32.8° H x 24.8° V Nominal
Πλάτος πεδίου	+/- 65°, +/- 65°, 0-360
Ρυθμός σάρωσης	Motion Tolerance: Up to 5in./13cm. per second for 13mil UPC
Ανάλυση	Minimum Element Resolution: Code 39 - 4.0 mil, Code 128 - 4.0 mil, Data Matrix - 6.0 mil, QR Code - 6.7 mil.
Συνδέσεις scanner	USB, RS232, Keyboard Wedge, TGCS 46XX over RS485
Διαστάσεις/Βάρος	17.5 x 6.6 x 9.0 cm / 214 gr
Στεγανοποίηση	IP52
Σύμβολα	1D: Code 39, Code 128, Code 93, Codabar/NW7, Code 11, MSI Plessey, UPC/EAN, I 2 of 5, Korean 3 of 5, GS1 DataBar, Base 32 (Italian Pharma). 2D: PDF417, Composite Codes, TLC-39, Aztec, DataMatrix, MaxiCode, QR Code, Micro QR, Han Xin, Postal Codes.

Κωδικός	Περιγραφή	Τιμή
005-022-0020	SCANNER ZEBRA DS2278, BT, 2D, multi-IF, (USB), black (kit)	307 €

DS 9308



Χαρακτηριστικά

Λειτουργία ανάγνωσης	1D και 2D array imager
Βάθος πεδίου	Skew: +/-60°. Pitch: +/-60°. Roll : 360°C
Πλάτος πεδίου	52° Οριζόντια x 33° Κάθετα
Ρυθμός σάρωσης	305 cm/ second for 13 mil UPC in optimized mode
Ανάλυση	Code 39: 3mil; Code 128: 3mil; Data Matrix: 5mil; QR Code: 5mil. Image Sensor 1280 x 800 pixels.
Συνδέσεις scanner	USB, RS232, Keyboard Wedge, TGCS (IBM) 46XX over RS485
Διαστάσεις/Βάρος	14.5 x 8.6 x 8.3 cm / 318 g
Στεγανοποίηση	IP52
Σύμβολα	1D: Code 39, Code 128, Code 93, Codabar/NW7, Code 11, MSI Plessey, UPC/EAN, I 2 of 5, Korean 3 of 5, GS1 DataBar, Base 32 (Italian Pharma). 2D: PDF417, Micro PDF417, Composite Codes, TLC-39, Aztec, DataMatrix, MaxiCode, QR Code, Micro QR, Han Xin, Postal Codes, securPharm, DotCode, Dotted DataMatrix. OCR: OCR-A, OCR-B, MICR, US currency.

Επιπλέον χαρακτηριστικά: Θερμοκρασία λειτουργίας: 0°-50° C.

Αντοχή σε πτώσεις: από 1.5 m σε σκληρή επιφάνεια. **Υγρασία:** 5%-95% RH.

Ηλεκτροστατική φόρτιση ESD ανά EN61000 -4-2, +/- 15 KV Air, +/- 8 KV.

Κωδικός	Περιγραφή	Τιμή
005-022-0017	SCANNER SYMBOL DS9308, 2D, SR, multi-IF, kit (USB), black ΠΟΛΥΔΕΣΜΙΚΟ	270€



SD 380



Χαρακτηριστικά

Λειτουργία ανάγνωσης 1D

Βάθος πεδίου	200 mm
Πλάτος πεδίου	40 mm @ Contact, 10mil/0.25mm, PCS90%
Ρυθμός σάρωσης	100 scans per second ±10%
Ανάλυση	4mil/0.1mm@PCS90%,Code39
Συνδέσεις scanner	USB / RS-232 / Keyboard Wedge.
Διαστάσεις/Βάρος	65.01 x 168.01x 54.92mm / 90g
Σύμβολα	All UPC/EAN/JAN/ EAN128 Code/ Code39/ Code39/ Full ASCII/ Code32 / Italian Pharmacy/ Code128 CODABAR/NW7/ Interleave 25/ Industrial 25/ MSI/ PLESSEY/ Code 93/ China Postage/ GS1 DataBar

Επιπλέον χαρακτηριστικά: Θερμοκρασία λειτουργίας: 0°C-50°C. Θερμοκρασία αποθήκευσης: -20°C -70°C / Υγρασία: 20% -95% / Πτώση: 150cm σε σκληρή επιφάνεια.

Κωδικός	Περιγραφή	Τιμή
005-021-0019	SCANNER SCANTECH SD380 USB BLACK	55€

LIBRA L-7080i
όρθιο πολυδεσμικό

Χαρακτηριστικά

Λειτουργία ανάγνωσης 1D, 2D

Βάθος πεδίου	210mm@20 mil/0.5mm, PCS90%, Code 39
Πλάτος πεδίου	Οριζόντια: 40°, Κάθετα: 25°
Ρυθμός σάρωσης	60 images per second
Ανάλυση	1D: 4mil/0.1mm, 2D: 10mil/0.25mm
Συνδέσεις scanner	RS232, USB(HID, Virtual COM)
Στεγανοποίηση	IP42
Διαστάσεις/Βάρος	94 x 97.71 x 161.51 mm / 378 g
Σύμβολα	1D Symbologies: UPC-A, UPC-E, EAN-8/JAN-8, EAN-13/JAN-13, Code 39, Code 128, Interleaved 25, Industrial 25, Matrix 25, Codabar/NW7, Code 93 China Post, MSI/Plessey, Telepen, GS1 Databar Omni-directional, GS1 Databar Limited, GS1 Databar Expanded. 2D Symbologies: Aztec, Aztec Mesas, Data Matrix, Maxi Code, PDF 417, Micro PDF 417, QR Code, Micro QR Code, GM Code, Han Xin Code

Επιπλέον χαρακτηριστικά: DC Adaptor(+5V)
Σε αναμονή: 180mA, Λειτουργία 360mA

Κωδικός	Περιγραφή	Τιμή
005-022-0010	SCANNER SCANTECH L7082i 2D, USB BLACK	225€

SG 800



Χαρακτηριστικά

Λειτουργία ανάγνωσης	1D and GS1 Databar linear and stacked codes
Βάθος πεδίου	Up to 550mm@20mil/0.5mm, PCS90%, Code39
Πλάτος πεδίου	Οπτικό πεδίο: 45° Οριζόντια. Θέση ±10°~ 65° (± 5°). Κλίση ± 60°
Ρυθμός σάρωσης	500 scans per second
Ανάλυση	4mil/0.1mm@PCS90%, Code39
Συνδέσεις scanner	RS232, USB (HID, Virtual COM), KBW
Διαστάσεις/Βάρος	73.5 x 76.2 x 173mm / 170g
Στεγανοποίηση	IP42

Επιπλέον χαρακτηριστικά: Θερμοκρασία λειτουργίας: 0°C - 50°C.

Αποθήκευσης: -20°C - 70°C. **Υγρασία:** 20% - 95%. **Τάση** DC5V.

Κατανάλωση λειτουργίας: 140mA. **MTBF:** 40.000 ώρες τουλάχιστον. **Πτώση:** 1.50m πτώση στην επιφάνεια του σκυροδέματος. Bluetooth V2.1 EDR / 2.402GHz ~ 2.480GHz.

Κωδικός	Περιγραφή	Τιμή
005-021-0021	SG800BT LINEAR IMAGER 1D USB BLACK	221€
005-021-0022	SG800 LINEAR IMAGER 1D USB BLACK+STAND	95€

IG 620



Χαρακτηριστικά

Λειτουργία ανάγνωσης	1D/2D Barcodes plus GS1 Databar codes.
Βάθος πεδίου	300mm@20mil/0.5mm, PCS90%
Πλάτος πεδίου	Οπτικό πεδίο: 40° Οριζόντια, 25° Κάθετα. Γωνία σάρωσης: Θέση: ± 60° (εμπρός προς τα πίσω). Κλίση: ± 60°. Περιστροφή: ± 180°
Ρυθμός σάρωσης	60 images per second in 2D mode
Ανάλυση	1D: 4mil/0.1mm. 2D: 10mil/0.26mm
Συνδέσεις scanner	RS-232, USB (HID KBW or Virtual comport)
Διαστάσεις/Βάρος	71.13 x 62.61 x 169.27mm / 120g
Στεγανοποίηση	IP42

Σύμβολα 1D Symbologies UPC-A,UPC-E,EAN-8/JAN-8,EAN-13/ JAN-13, Code 39,Code 128, Interleaved 25, Industrial 25,Matrix 25,Codabar/NW7, Code 93,China Post,MSI/Plessey,Telepen,GS1 Databar Omni-directional, GS1 Databar Limited, GS1 Databar Expanded. 2D Symbologies. Data Matrix,PDF 417,QR Code. Option: Aztec,Maxi Code,Micro PDF 417,Micro QR Code,Han Xin Code,GM Code.

Επιπλέον χαρακτηριστικά: Θερμοκρασία λειτουργίας: 0°C έως 50°C. **Αποθήκευσης:** -20°C έως 70°C. **Υγρασία:** 20% έως 95%. **Τάση** DC5V. **Κατανάλωση λειτουργίας** 360mA. **MTBF** (Υπολογιζόμενο) 50.000 ώρες τουλάχιστον. **Πτώση:** 1.50m πτώση στην επιφάνεια του σκυροδέματος. Bluetooth V2.1 EDR / 2.402GHz ~ 2.480GHz.

Κωδικός	Περιγραφή	Τιμή
005-022-0013	IG620 IMAGER 2D USB BLACK+STAND	165€

LG 610



Χαρακτηριστικά

Λειτουργία ανάγνωσης 1D	
Βάθος πεδίου	300 mm@20mil/0.5mm, PCS90%
Πλάτος πεδίου	Code 39, 10mil/0.25mm, PCS 90%
Ρυθμός σάρωσης	50 scans per second \pm 10%
Ανάλυση	4mil/0.1mm@ PCS90%
Συνδέσεις scanner	Keyboard wedge/RS-232/USB (HID or virtual comport)
Διαστάσεις/Βάρος	71.13 x 62.61 x 169.27 mm / 123g (χωρίς το καλώδιο)
Στεγανοποίηση	IP42
Σύμβολα	Αυτόματη αναγνώριση όλων των προτύπων 1D bar codes, include GS1 databar - Omnidirectional, Expanded και Limited codes.

Επιπλέον χαρακτηριστικά: Θερμοκρασία λειτουργίας: 0°C - 50°C.

Αποθήκευση: -20°C - 70°C. Υγρασία: 20% - 95%. Τάση DC5V.

Κατανάλωση λειτουργίας: DC +5V \pm 5%. Μπαταρία: Li-Ion 3.7V/2600 mAh

Χρόνος φόρτισης: 5 ώρες περίπου. Λήψεις ανά φόρτιση: 50,000.

Κατανάλωση: 170mA

Κωδικός	Περιγραφή	Τιμή
005-021-0017	LASER 1D USB BLACK+STAND	95€
005-021-0024	LASER BARCODE, GUN, USB BLACK	95€



U2 Sunmi



Χαρακτηριστικά

Λειτουργία ανάγνωσης	1D/2D
Βάθος πεδίου	EAN13 (13mil) 55mm-300mm/ QR CODE (15mil) 35mm-190mm
Ανάλυση	≥3mil
Συνδέσεις scanner	USB 2.0 TypeA male connector
Διαστάσεις	16cm×9.5cm×7.1cm
Σύμβολα	1D: Code128, UCC/EAN-128, AIM128, EAN-8, EAN-13, ISBN/ISSN, UPC-E, UPC-A, Interleaved 2 of 5, etc.
Επιπλέον χαρακτηριστικά	Υποστηρίζει Windows/iOS/Android/Linux. LED indicator/buzzer

Κωδικός	Περιγραφή	Τιμή
005-022-0015	SCANNER SUNMI U2 (NS021) 2D HANDHELD	70 €

Optional: Διατίθεται αντιολισθητική μεγάλη βάση για σταθερή και ασφαλή χρήση. Αποσπώμενη, με εύκολη αποθήκευση ή μεταφορά.

Blink Sunmi

Τεχνολογία νέας γενιάς με προηγμένο design. Το Sunmi Blink Scanner διαθέτει εργονομική γωνία σάρωσης 45°, περίβλημα με υφή κράματος αλουμινίου και δύο διακριτικά πορτοκαλί πλαίσια. Δυνατότητα παραμετροποίησης σύμφωνα με τις εκάστοτε ανάγκες και προσαρμογή κάμερας προαιρετικά. Αισθητήρας με φως για ένδειξη κατά την σάρωση καθώς και αισθητήρας με ηχητική ανταπόκριση κατά την διάρκεια της πληρωμής.



Κωδικός	005-021-0035
Λειτουργία ανάγνωσης	2D>10mil
Βάθος πεδίου	Code Scanning Window: 7.5cm × 7.5cm
Πλάτος πεδίου	γωνία σάρωσης 45°
Ανάλυση	QR code>10mil
Συνδέσεις scanner	USB male with 1.5 meter line
Διαστάσεις	9.7cm × 9cm × 10cm
Σύμβολα	QR code, Code 128 (1D code)
Επιπλέον χαρακτηριστικά	Υποστηρίζει Windows/iOS/Android/Linux <i>Ειδοποιήσεις:</i> LED indicator/buzzer <i>Σε αναμονή:</i> λιγότερο από 1mA <i>Σε λειτουργία:</i> λιγότερο από 190mA <i>Θερμοκρασία λειτουργίας:</i> -10°C~55°C <i>Αποθήκευσης:</i> -40°C~70°C <i>Υγρασία:</i> 5%~95%. <i>Ρεύμα:</i> 5V + 0.5A

Τιμή 70 €



SG-15 COLOUR

Το σύστημα ελέγχου τιμών Shuttle SG-15 της Scantech είναι μια απλή και κομψή συσκευή. Δίνει τη δυνατότητα στους πελάτες της επιχείρησής σας να ελέγξουν μόνοι τους την τιμή του προϊόντος πριν προχωρήσουν στην αγορά του. Διαθέτει οθόνη 3/5 γραμμών. (Μήκος γραμμής 20 χαρακτήρες). Διαθέσιμο και με τεχνολογία W-LAN.



Ιδανικό για καταστήματα μεσαίου ή μεγάλου μεγέθους και σουπερμάρκετ που εξυπηρετούν καθημερινά μεγάλο αριθμό πελατών.

Μέγεθος οθόνης	3.5" (diagonal)
Ανάλυση	320 x 240 pixels (16M χρώματα)
Μνήμη	RAM: 512MB. Εσωτερικά: 4GB Εξωτερικά: USB flash disk (δεν περιλαμβάνεται)
Διαστάσεις	131 x 182 x 95 mm
Γραφικά	PNG, JPEG, GIF, BMP
Ηχείο	Loudspeaker x 1
Λειτουργικό σύστημα	Standard Linux (Kernel > 3.0)
Συνδέσεις	Θύρες: USB 2.0:1, LAN port 10/100MB: 1, Power Over Ethernet: προαιρετικό, Entry/Exit Gate Control Function GPIO: Προαιρετικά (2-pin conn). Δίκτυο: Wired LAN: * Ethernet :100MB Base-TX/10MB Base-T(802.3) standard on board * Power over Ethernet IEEE 802.3 af optional. Wireless LAN: 802.11 a/b/g/n/ac 2.4G/5GHz. Protocols: WPA, PSK and WPA Enterprise security.
Ρεύμα	DC 5V/2.0A power adapter or PoE
Επιπλέον χαρακτηριστικά	Θερμοκρασία λειτουργίας: 0°C - 40°C. Αποθήκευσης: -20°C - 60°C. Υγρασία: 5% - 95%

Δυνατότητες πολλαπλής κατεύθυνσης Laser Scanner:

μεγάλη ταχύτητα, ανάγνωση και κατεστραμμένων bar codes, λέι-ζερ 635nm, 6 κατευθύνσεις, 24 γραμμές, ταχύτητα 2000 scans/sec. Μέχρι 300mm@UPC/EAN 100%, PCS90%.

***CCD Scanner:** Ταχύτητα 500 scans/sec. *2D Imager: Ορατό κόκκινο φως 650nm, ταχύτητα 200 scans/sec, auto adaptive in linear mode, 56 εικόνες/δευτ. auto adaptive 2D mode. Ανάλυση 752 Hor. X 480 Vert. pixels, 256 gray levels.



Κωδικός	Περιγραφή	Τιμή
011-034-0001	SG-15 2D COLOUR ETHERNET BLACK	685€
011-034-0004	SG-15 COLOUR CCD ETHERNET BLACK	460€

NQUIRE 1000 Manta II Micro Kiosk



Θόνη	10.1" WXGA, TFT LCD display 10 points Capacitive Touch
CPU	RK3368, Octa-core Cortex up to 1.5GHz, PowerVR G6110 GPU; up to 600MHZ
Μνήμη	2GB DDR3 RAM/ 8GB Emmc Flash
HDD	SD card
Λειτουργικό	Android 7.1
Ανάλυση	1280x800 pixels
Συνδέσεις	WiFi, Bluetooth 4.1, PoE. 1D & 2D Scanner. RFID /NFC προαιρετικά.
Θύρες	USB 2.0 port, type A port, GPIO port Audio 1x3.5mm Headset + MIC jack, 2x Integrated speakers 8Ω/1.3W. Audio Jack 3.5mm earphone. Pogo Pin 2x POGO-PIN.
Τροφοδοσία	Input Voltage DC12V±5%. Power Supply Input DC12V, 2A. Power Supply Output AC100~240V, 50~60Hz. Power over Ethernet 802.3af.
Θερμοκρασία	Θερμοκρασία Λειτουργίας: -10°C έως 50°C/ Αποθήκευσης:-20°C - 60°C
Διαστάσεις	252 x 184 x 33mm
Βάρος	615 g

Επιπλέον χαρακτηριστικά: Σαρωτής 1D/2D. Κάμερα Μπροσινή: 5,0 MP. Video MKV, TS, FLV, AVI, VOB, MPG, DAT, ASF, RM, MOV, 3GP, MP4, WMV. G Sensor. Τρύπες βιδών στερέωσης τύπου VESA 75x75 mm. MDM (πιστοποίηση) Ndevor, SOTI, Airwatch. Terminal Emulation (compatible) IVANTI. Configuration Tools Ndevor. Πιστοποιήσεις CE, FCC, RoHS. Εγγύηση 2 χρόνια.

Κωδικός	Περιγραφή	Τιμή
011-034-0015	NQUIRE 1000 MANTA II, WALLMOUNT ANDROID 7.1 TOUCH 10" CAMERA 5MP BT/WIFI/POE 2D MP SCANNER CM6X	826€
011-034-0016	NQUIRE 1000 MANTA II,WALLMOUNT ANDROID 7.1 TOUCH SCREEN 10" CAMERA 5MP BT/WIFI/POE NO-SCANNER	673€

NQUIRE 351



Θόνη	4.3", TFT LCD Display with 5-point capacitive touch panel
CPU	1.5GHz octa core 64-bit processor
Μνήμη	RAM: 2GB ROM:8GB, Support Micro SD up to 128GB
Λειτουργικό	Android 7.1
Ανάλυση	480x272
Συνδέσεις	WiFi, Bluetooth, NFC, Wireless, LAN
Θύρες	2 x USB2.0 ports (One supports Host, the other supports Host & Slave) Programmable GPIO (2 in - 2 out), Dual-channel stereo sound
Τροφοδοσία	Output: DC12V, 2A; Input AC100~240V, 50~60Hz
Στεγανοποίηση	IP54 (front panel)
Διαστάσεις	140 x 139.5 x 61 mm
Βάρος	403g

Κωδικός	Περιγραφή	Τιμή
011-034-0014	NQUIRE 351,skate customer information terminal, touch screen 4.3" 2D scanner 5mp BT/WIFI/POE/NFC	670€

SOTI ONE Platform

Η πλατφόρμα που συνδέει τα πάντα

Η σουίτα εφαρμογών **SOTI ONE** εξασφαλίζει τον πλήρη έλεγχο και απομακρυσμένη διαχείριση σε όλες τις συσκευές που λειτουργούν σε μια εγκατάσταση ή σε πολλαπλές εγκαταστάσεις. Αφορά smartphone, tablet, υπολογιστές, περιφερειακές συσκευές, βιομηχανικούς εκτυπωτές και πολλά άλλα. Η λύση επιτρέπει τον χειρισμό και την παρακολούθηση των συσκευών, την εγκατάσταση εφαρμογών και αναβαθμίσεων, την ασφαλή πρόσβαση και ασφάλεια των συσκευών, απομακρυσμένη αντιμετώπιση και επίλυση προβλημάτων φορητών συσκευών και απόκτηση αναλυτικών πληροφοριών σχετικά με την απόδοση της συσκευής και την λειτουργία των IoT δεδομένων.

Η πλατφόρμα SOTI ONE αποτελείται από 6 ξεχωριστές εφαρμογές

M SOTI MobiControl* Διαχείριση λειτουργιών εν κινήσει* Η εφαρμογή SOTI MobiControl κάνει την λειτουργία του Enterprise Mobility Management (EMM) πιο εύκολη από ποτέ. Εξουσιοδοτεί τις εταιρείες να διαχειρίζονται με ασφάλεια οποιαδήποτε συσκευή ή τερματικό οποιασδήποτε μορφής και με οποιοδήποτε λειτουργικό σύστημα σε όλο τον κύκλο ζωής τους, από την εγκατάσταση έως την απόσυρση.

P SOTI Pulse* Κοινότητα * Το SOTI Pulse είναι μια διαδικτυακή κοινότητα που διευκολύνει τους συνεργάτες και τους πελάτες να συνδέονται, να επικοινωνούν και να συνεργάζονται με ειδικούς σε προϊόντα και άλλους παρόχους λύσεων μέσω διαδραστικών φόρουμ, υποστήριξης προϊόντων και ενημερωτικών άρθρων.

D SOTI Identity* Ενοποιημένη ασφάλεια* Το SOTI Identity επιτρέπει την ασφαλή και απλή πρόσβαση στη σουίτα εφαρμογών της πλατφόρμας SOTI ONE. Παρέχει κεντρικό έλεγχο της ταυτότητας του χειριστή, ενιαία σύνδεση και διαβάθμιση ανάλογα με τις αρμοδιότητες, δίνοντας τη δυνατότητα στους οργανισμούς να εξασφαλίζουν ασφαλή συνεχόμενη ροή εργασίας και αναβαθμισμένη απόδοση των εργασιών εν κινήσει.



C SOTI Connect* Διαχείριση εκτυπωτών* Το SOTI Connect εξασφαλίζει την πλήρη διαχείριση του κύκλου ζωής των βιομηχανικών και φορητών εκτυπωτών που υποστηρίζουν την λειτουργία των επιχειρήσεων, όπως εκτύπωση ετικετών, bar-code, αποδείξεων, αποδεικτικά συναλλαγών και άλλα. Διαχειρίζεται πολλούς εκτυπωτές, διαφορετικής τεχνολογίας και λειτουργίας από ένα πίνακα ελέγχου. Το SOTI Connect υποστηρίζει πολλούς εκτυπωτές από διαφορετικούς κατασκευαστές και δίνει τη δυνατότητα στους οργανισμούς να επιλέγουν τον συνδυασμό των OEM εκτυπωτών που ταιριάζουν καλύτερα στις ανάγκες εκτύπωσης της επιχείρησης.

S SOTI Snap* Ψηφιοποίηση Διαδικασιών* Το SOTI Snap είναι μια λύση πολλαπλών εφαρμογών που επιτρέπει στις επιχειρήσεις και τους οργανισμούς να δημιουργούν γρήγορα εφαρμογές για κινητά που μπορούν να αντικαταστήσουν τις διαδικασίες που βασίζονται σε χαρτί, χρησιμοποιώντας τις δυνατότητες λήψης και επεξεργασίας δεδομένων από τις φορητές συσκευές. Με το SOTI Snap, μπορούν εύκολα να ψηφιοποιηθούν οι διαδικασίες συλλογής και έγκρισης δεδομένων για να λαμβάνονται γρήγορες και αποτελεσματικές αποφάσεις, επιτρέποντας στην επιχείρηση να εξοικονομήσει χρήματα και χρόνο αξιοποιώντας την επένδυση σε φορητές συσκευές.

X SOTI XSight* Έλεγχος λειτουργίας συσκευών* Διάγνωση προβλημάτων και επανεκκίνηση συσκευών από απόσταση. Όταν σταματάνε να λειτουργούν οι συσκευές, η εφαρμογή SOTI Snap τις θέτει ξανά σε λειτουργία γρήγορα και με την πρώτη κλήση. Το SOTI XSight σε συνεργασία με το SOTI MobiControl επιτρέπει την ταχεία επίλυση των προβλημάτων των εφαρμογών και των φορητών συσκευών. Αξιοποιώντας προηγμένα διαγνωστικά εργαλεία και αναλυτικά στοιχεία, οι διαχειριστές IT μπορούν να βελτιώσουν την απόδοση και να μειώσουν το λειτουργικό κόστος των συσκευών, εξοικονομώντας πόρους για την επιχείρηση.

EDA52



Χαρακτηριστικά

Οθόνη	5.5"capacitive LED Backlight, Gorilla Glass. 1440x720dpi HD
Ο/S	Android 11, με δυνατότητα αναβάθμισης σε Android 13
CPU	Qualcomm SM6115, Quad Kryo cores 2.0GHz + Quad low-power Kryo cores 1.8GHz
Μνήμη	3GB RAM/32GB Flash/4GB RAM/64GB Flash/6GB RAM/128GB Flash
Μπαταρία	Li-Ion, 3,8V, 4.500mAh αποσπώμενη μπαταρία λιθίου. Χρόνος φόρτισης λιγότερο από 3,5ώρες. Χρόνος λειτουργίας πάνω από 12 ώρες.

Διαστάσεις/Βάρος 159 x 75 x 14.4 mm / Βάρος: 258gr

Κωδικός	Περιγραφή	Τιμή
006-024-0035	EDA52 2Pin 2D Imager (S0703) Usb-C Bt Wi-Fi Nfc Android 11 6/128Gb Usb Kit	1050€

EDA5s



Χαρακτηριστικά

Οθόνη	5.5"capacitive LED Backlight, Gorilla Glass. 1440x720dpi HD
Ο/S	Android 11, με δυνατότητα αναβάθμισης σε Android 13
CPU	Qualcomm SM6115, Quad Kryo cores 2.0GHz + Quad low-power Kryo cores 1.8GHz
Μνήμη	3 GB RAM/32 GB Flash/ 4 GB RAM/64 GB Flash
Μπαταρία	Li-Ion, 3,8V, 3.060 mAh αποσπώμενη μπαταρία λιθίου. Χρόνος φόρτισης λιγότερο από 3,5 ώρες. Χρόνος λειτουργίας μπαταρίας πάνω από 8 ώρες.

Διαστάσεις/Βάρος 159 x 75 x 11.2 mm / 218gr

Κωδικός	Περιγραφή	Τιμή
HO-ED-21RK	EDA5S WAN 3/32G 2PIN+USB NO IMG	

EDA61K



Χαρακτηριστικά

Οθόνη	4-inch LED Backlight Multi-touch capacitive
Ο/S	Android 9, με δυνατότητα αναβάθμισης σε Android 10
CPU	Qualcomm SDM450 1.8 GHz octa-core
Μνήμη	3 GB RAM, 32 GB Flash
Μπαταρία	Li-Ion, 3.6V, 7.000 mAh. Χρόνος φόρτισης: 5,5 ώρες Διάρκεια μπαταρίας: 25 ώρες

Διαστάσεις/Βάρος 206x78x41.9 mm / Εκδοση N6703:435g / EX20:460g

Κωδικός	Περιγραφή	Τιμή
006-024-0008	EDA61K, 2D, SR, USB, BT,Wi-Fi, num., GPS, GMS, Android 9	1070€
HO-PD-EDA6	EDA61K, 2D, SR, USB, BT, Wi-Fi, 4G, Alpha, GPS, GMS, Android	

EDA51

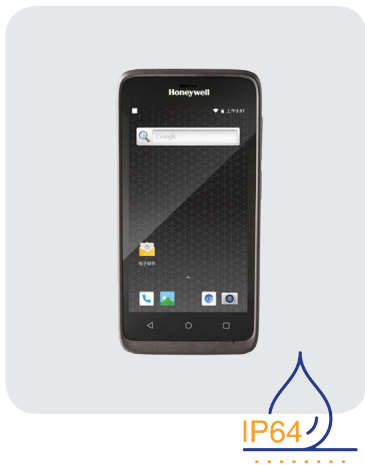

Χαρακτηριστικά

Οθόνη	5.0" capacitive 1280x720 HD Backlight: LED, Multi-touch
O/S	Android 8.1
CPU	Qualcomm SDM450, 1.8 GHz octa-core 2GB RAM/16 GB
Μνήμη	Flash/Storage Expansion: Micro SDHC (up to 128 GB)
Μπαταρία	Li-Ion, 3.8V, 4,000 mAh, removable / Charging Time: 4.5 hours/ Battery Runtime: 12 hours
Διαστάσεις/Βάρος	157 x 78.2 x 16.9 mm / 272gr

Κωδικός	Περιγραφή	Τιμή
006-024-0036	EDA51 KIT SCAN HANDLE ROW	880€
HO-ED-B633	EDA51 2D, SR, BT, Wi-Fi, 4G, NFC, kit (USB), GMS	
HO-ED-510K	EDA51 WWAN,GMS,ANDROID 8, N6603, BT	

CT60



Χαρακτηριστικά

Οθόνη	4.7" 1280x720dpi HD bright color LCD with backlight
O/S	Android 7.1.1 Nougat
CPU	2.2 GHz Qualcomm Snapdragon™ 660 octa-core
Μνήμη	3 GB/4GB DDR4 RAM, 32GB Flash / Storage Expansion: User-accessible microSD card up to 512 GB (SDXC/ SDHC/SDIO)
Μπαταρία	Li-Ion, 3.6V, 4040mAh with integrated battery diagnostics
Διαστάσεις/Βάρος	160x82.5x 19mm / 350gr

Κωδικός	Περιγραφή	Τιμή
HO-PD-L1NA	CT60 WWAN 2D N6603 3/32GB CAM ANDROID 7.1.1 ETSI TPD	1890€



Thor VM1 Τερματικά Οχημάτων

Honeywell



Χαρακτηριστικά

Οθόνη	8" WVGA 800x480LED backlit display
O/S	Microsoft® Windows® CE 6.0, Embedded Standard 200
CPU	Intel Atom Z530 1.6GHz/ Graphics Processor Intel GMA 500
Μνήμη	1GB for Windows or 2GB for WES DDR2 SDRAM / Mass Storage
Μπαταρία	1GB for Windows 4GB, 8GB for Microsoft® WES operating system
Διαστάσεις/Βάρος	Computer: 268 x 214 x 43, Dock: 180x155x 64mm Weight Computer: 2.1kg / Dock: 1.2 kg

Κωδικός	Περιγραφή	Τιμή
		2300€

RHINO II Τερματικά Οχημάτων

DATALOGIC™



Χαρακτηριστικά

Οθόνη	10 "ή 12" Έγχρωμη οθόνη υψηλής ανάλυσης
O/S	Microsoft ή Android™ 7.1
CPU	NXP ARM Quad Core:1 GHz Intel Atom E3826 Dual Core 1.46 GHz (Win7/10)
Μνήμη	1 GB RAM; Win7/10: 4 GB RAM. Android 7.1: 2 GB RAM
Συνδέσεις	1 x Ethernet 10/100/1000 Mbps; RJ45/USB: 2xUSB 2.0 Type A (bottom)/1xUSB 3.0 Type A (bottom) Win7/10 only/1x USB 2.0 Type A (top)/Serial: 2xRS-232 (bottom)/COM1:5V on pin 9/ COM2: 5/12V on pin 9
Διαστάσεις	10": 27,8x22,3x6,4cm / 12": 32,4x25,1x7,1cm
Βάρος	3.4Kg / 3.6Kg / 4.7Kg

Κωδικός	Περιγραφή	Τιμή

MEMOR 10

DATALOGIC™



Χαρακτηριστικά

Οθόνη	5" 720x1280dpi. Οθόνη αφής multi-touch capacitive
O/S	Android 8.1 (Oreo) με GMS
CPU	2 GHz Octa-core
Μνήμη	RAM: 3 GB/ eMMC Flash: 32GB
Μπαταρία	3,8V, 4.100 mAh (15.6 Watt-ώρες)
Διαστάσεις/Βάρος	15,5x7,8x1,87cm /285gr με μπαταρία

Κωδικός	Περιγραφή	Τιμή
006-024-0004	Memor 10, 2D, BT, Wi-Fi, 4G, NFC, Digimarc, kit (USB), GMS, black, Android 8.1	930€

Skorpio X4



Χαρακτηριστικά

Οθόνη	Transflective LCD with 240 x 320 pixel resolution
O/S	Microsoft Windows Embedded Compact 7 or Android v4.4*
CPU	TI OMAP4 @ 1 GHz
Μνήμη	RAM Memory: 1 GB Flash Memory: 8 GB
Μπαταρία	3.7 V; 3,000 mAh (11.1 Watt-hours);
Διαστάσεις/Βάρος	19.3 x 7.6 x 4.2 cm / 388g with battery

Κωδικός	Περιγραφή	Τιμή
		1000€

Skorpio X5



Χαρακτηριστικά

Οθόνη	4,3" TFT / Transflective LCD με 800x480 WVGA
O/S	Android 10 with GMS – 2 Main OS Upgrade Support
CPU	Qualcomm SD660 Octa-core 2.2 GHz
Μνήμη	RAM: 3/4GB, Flash Memory: 32/64 GB
Μπαταρία	Αφαιρούμενη επαναφορτιζόμενη μπαταρία Li-Ion. Micro USB type C για γρήγορη φόρτιση της μπαταρίας. Standard 3.7 V 3460mAh και 3500mAh (12.8 Watt-hours)

Διαστάσεις/Βάρος 218 x 78,5mm / Βάρος με μπαταρία 488 g.

Κωδικός	Περιγραφή	Τιμή
006-024-0050	PDA DL MOB SKORPIO X5, 2D, SR, BT, Wi-Fi, NFC, NUM,GUN,Android 10, 6150mAh, KIT USB	1.645€

Falcon X4

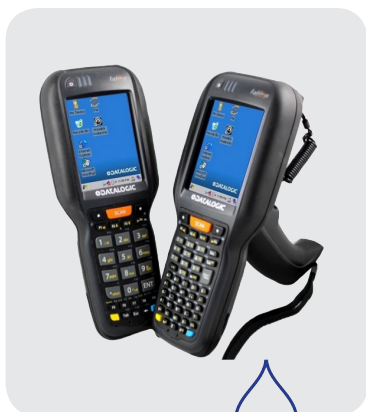

Χαρακτηριστικά

Οθόνη	3.5" TFT 240 x 320 pixels, 65K colors, backlight
O/S	Microsoft Windows Embedded Compact 7 or Android v4.4
CPU	TI OMAP4 @ 1 GHz
Μνήμη	RAM Memory: 1 GB Flash Memory: 8 GB
Μπαταρία	3.7 V 5200 mAh (19.2 Watt hours)
Διαστάσεις/Βάρος	22.5 x 8.8 x 5.5 cm / Handheld 602.0g, Pistol grip: 668.0g

Κωδικός	Περιγραφή	Τιμή
		1600€

TC21

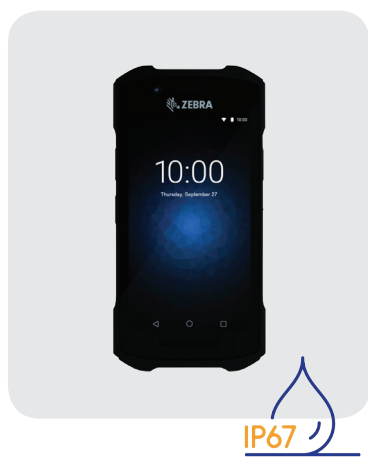

Χαρακτηριστικά

Οθόνη	5.0" HD 1280x720dpi LED backlight Gorilla Glass. Capacitive
O/S	Android 10 with built in support for a future Android release
CPU	Qualcomm Snapdragon TM 660 octa-core, 1.8 GHz
Μνήμη	4 GB RAM/64 GB Flash memory; 3 GB RAM/32 GB Flash memory
Μπαταρία	3300mAh/12,54 Wh Εκτεταμένη μπαταρία: 5260 mAh/20,25Wh
Διαστάσεις	158x79x17,3mm.
Βάρος	236gr με τυπική μπαταρία. 269gr με εκτεταμένη μπαταρία.

Κωδικός	Περιγραφή	Τιμή
PD-ZE-TC1	PDA ZEBRA TC21 2PIN 2D IMAGER SE4100 USB BT WIFI NFC PTT GMS ANDROID	470€

TC26 με GPS



Χαρακτηριστικά

Οθόνη	5.0" HD 1280x720 LED backlight Capacitive
O/S	Android 10 with built in support for a future Android
CPU	Qualcomm Snapdragon TM 660 octa-core, 1.8 GHz
Μνήμη	4GB RAM/64 GB Flash memory; 3GB RAM/32 GB Flash memory
Μπαταρία	3300mAh/12,54 Wh Εκτεταμένη μπαταρία: 5260mAh/20,25 Wh
Διαστάσεις/Βάρος	Με τυπική μπαταρία: 158x79x13,7mm / 236gr Με εκτεταμένη μπαταρία: 158x79x17,3mm / 269gr

Κωδικός	Περιγραφή	Τιμή
006-024-0053	PDA ZEBRA TC26BK, ΟΘΟΝΗ 5", ANDROID, 2D, 4/64, NFC, IP67	680€

TC52

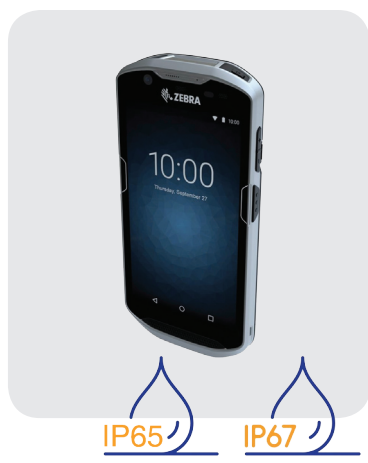

Χαρακτηριστικά

Οθόνη	5.0" HD 1280x720 LED backlight Capacitive
O/S	Android 8.1 Oreo with Zebra's Restricted Mode
CPU	Qualcomm Snapdragon™ 660 octa-core, 2.2 GHz
Μνήμη	4GB RAM/32GB Flash. User accessible MicroSD up to 32GB
Μπαταρία	Rechargeable Li-Ion; 4150mAh/15.98Wh; 4.4 volts battery
Διαστάσεις/Βάρος	155x75.5x18.6mm / 249 gr with battery

Κωδικός	Περιγραφή	Τιμή
SY-TC-520	PDA ZEBRA TC520K,2D Imager, Touch, Android 8.1, 13MP, wifi 802.11ac, 4/32GB, 4150mAh	1745€

MC 2200 *Mobile computer*



Χαρακτηριστικά

Οθόνη	4.0" 800 x 480 LED backlight; color display
O/S	Qualcomm Snapdragon™ 660 octa-core, 1.8 GHz
CPU	Dual core 800 MHz OMAP4 Processor
Μνήμη	2 GB RAM/16 GB Flash memory
Μπαταρία	Standard capacity 3500 mAh
Keypad	34 key Numeric with FN keys; supports on-screen keypad
Scanning	SE4100 1D/2D standard range omnidirectional imager
Net. Connections	WLAN (WiFi), WPAN (Bluetooth), USB 2.0 High Speed
Διαστάσεις/Βάρος	200.5x70x 8.5mm (LxWxD)

Κωδικός	Περιγραφή	Τιμή
006-024-0028	PDA ZEBRA MC2200, TOUCH 4" 2D (4100),34KEYS, BT,WIFI,ANDROID 10, IP65, CRADLE KIT	700€

MC 2700 *Mobile computer*



Χαρακτηριστικά

Οθόνη	4.0" 800 x 480 LED backlight; color display
O/S	Qualcomm Snapdragon™ 660 octa-core, 1.8 GHz
CPU	Dual core 800 MHz OMAP4 Processor
Μνήμη	2 GB RAM/16 GB Flash memory
Μπαταρία	Standard capacity 3500 mAh
Keypad	34 key Numeric with FN keys; supports on-screen keypad
Scanning	SE4100 1D/2D standard range omnidirectional imager
Net. Connections	WLAN (WiFi), WPAN (Bluetooth), USB 2.0 HS, WWAN
Διαστάσεις/Βάρος	200.5x70x 8.5mm (LxWxD)

Κωδικός	Περιγραφή	Τιμή
006-024-0007	PDA ZEBRA MC2700, 2D,BT,WIFI,4G,GPS,ANDROID 10, 2 RAM/16 ROM	760€

MC 3300



Χαρακτηριστικά

Οθόνη	4.0 inch capacitive; WVGA; color
O/S	Android 7.0 (Nougat) – AOSP; GMS – select configurations
CPU	Qualcomm 8056 1.8 GHz hexa-core 64 bit
Μνήμη	2GB/16GB Standard; 4GB/16GB Premium; 4GB/32GB Premi.Plus
Μπαταρία	High capacity 5200 mAh;
Διαστάσεις/Βάρος	202.2L x 74.7W x 34.5Dmm / 375 g

Κωδικός	Περιγραφή	Τιμή
006-024-0059	PDA ZEBRA MC3300 PREMIUM, 2D, SR, BT, Wi-Fi, NFC, num., Gun, IST, PTT, Android	1360€

DT50 / DT50X



Χαρακτηριστικά

Οθόνη	5.7 inch display, 720*1440, 1080*2160 (προαιρετικά)
Ο/S	Android 9.0
CPU	Octa-core 2.2GHz processor
Μνήμη	4GB ROM: 64GB. Extended memory Micro-SD card, Up to 256GB
Επικοινωνία	WWAN 4G/ 3G/ 2G. Bluetooth. Wi-Fi
Μπαταρία	3.85V 4300mAh, 6000mAh προαιρετικά)
Διαστάσεις/Βάρος	162.6×76×13.6mm/265gr

Κωδικός	Περιγραφή	Τιμή
006-024-0012	DT50 5,7" Android 9.1,Wifi, BL,4G,2D, Camera with Ps,Usb Kit	650€
UR-PD-HS7	DT50X 5.7", ANDROID11,4G, 2D IMAGER (HS7), 4/64GB, WIFI, BT 5.0, USB, CAMERA (13+5MP), PSU KIT	625€
PD-UR-DT50	PDA UROVO DT50 ANDROID 9.1, WIFI, BL, 4G, 2D, CAMERA	815€

U2



Χαρακτηριστικά

Οθόνη	Οθόνη 4,0 ιντσών. Εξαιρετικά ευαίσθητο πάνελ αφής, υποστηρίζει πολλαπλή αφή, λειτουργεί με γάντια και βρεγμένα δάχτυλα.
Ο/S	Android 10
CPU	Quad-core 2.0GHz
Ανάλυση	800 x 480 pixels
Συνδέσεις	Wi-Fi, Bluetooth, WAN 4G, 3G, 2G
Μνήμη	RAM2GB ROM16GB. Επέκταση μνήμης με κάρτα Micro-SD- 128 GB
Μπαταρία	3,7V 2600mAh. Χρόνος φόρτισης λιγότερο από 4 ώρες
Διαστάσεις/Βάρος	118 x 91 x 18mm / 275 g

Κωδικός	Περιγραφή	Τιμή
006-024-0017	PDA WEARABLE UROVO U2 (NO SCANNER, 2/16GB, 4", CAMERA, WIFI, 4G, USB, PSU)	480€
UR-ST-U2	UROVO ΒΑΣΗ ΔΙΠΛΗ ΦΟΡΤΙΣΗΣ ΚΑΙ ΕΠΙΚΟΙΝΩΝΙΑΣ ΓΙΑ U2 (PSU)	82€

RT40



Χαρακτηριστικά

Οθόνη	4" 480x800 pixel
Ο/S	Android Q (10)
CPU	Octa-core 1.8GHz/ Octa-core 2.2GHz (optional)
Μνήμη	RAM: 4GB ROM: 64GB. Micro-SD card, Up to 256 GB
Επικοινωνία	WWAN 4G/ 3G/ 2G. Bluetooth. Wi-Fi
Μπαταρία	3,85V 5.200mAh. Χρόνος φόρτισης λιγότερο από 3 ώρες
Διαστάσεις/Βάρος	199 x 58 x 29mm/ 425g

Κωδικός	Περιγραφή	Τιμή
006-024-0049	PDA UROVO RT-40 (WIFI,4G, A10, 4/64, 2D SCANNER EXTENDED RANGE EX30, 38KEY, 5200MAH BATTERY, PSU)	1.080€

V2s PLUS



Χαρακτηριστικά

Οθόνη	6.22"HD+, 1520x720, IPS
Ο/S	Android 11, Sunmi OS
CPU	Cortex-A53 Octa-Core (4*2.0GHz+4*1.5GHz)
Μνήμη	2GB RAM+16GB ROM
Μπαταρία	3.85V/7000mAh
Συνδέσεις	1x Type-C USB. Support OTG
Επικοινωνία	4G/3G/2G. Bluetooth, Wi-Fi, GPS, Glonass, Beidou, Galileo, NFC
Εκτυπωτής	Θερμικός εκτυπωτής 60mm~80mm, ταχύτητα 80 mm/s
Διαστάσεις/Βάρος	237.2 x 100.91x 63mm/ 535gr με μπαταρία

Κωδικός	Περιγραφή	Τιμή
006-024-0016	PDA SUNMI V2S PLUS, Οθονη 6.22", Octa Core 2.0 Ghz, Nfc, Label Printer 80Mm, 4G, Wifi, Bt, (2G+16G) Ram/Rom, Cam 2D 5Mp, No Gms, Android 11	385€
006-024-0019	PDA SUNMI V2S PLUS (T5F01), Οθονη 6.22", Octa Core 2.0 Ghz, NFC, With Gms, Label Printer 80Mm, 4G, Wifi, Bt, (3G+32G) Ram/Rom, 13Mp + 2Mpcam	470€
006-024-0022	PDA SUNMI V2S PLUS, Οθονη 6.22", Octa Core 2.0 Ghz, NFC, Scanner 2D, Label Printer 80mm, 4G, WiFi, BT, (3G+32G) Ram/Rom, 13Mp+2Mp, Andr.11	512€
006-024-0030	PDA SUNMI V2S PLUS (T5F01), Οθονη 6.22", Octa Core 2.0 Ghz, NFC, Label Printer 80Mm, 4G, WiFi, Bt, (3G+32G) Ram/Rom, 13Mp+2Mpcam, With Gms	
006-024-0020	PDA SUNMI V2S (T5940), ΟΘΟΝΗ 5.5", QUAD CORE 2.0 GHZ, NFC, WITH GMS, LABEL PRINTER 58mm, 4G, WIFI, BT, (3G+32G) RAM/ROM, 8MP +2M	300€

Wi-Fi Base Station



Χαρακτηριστικά

CPU	Υψηλής απόδοσης 4-core επεξεργαστής
Ο/S	Linux
Δίκτυο	Wi-Fi: 2.4GHz Wi-Fi 400Mbps, 5GHz Wi-Fi 867Mbps, 802.11 a/b/g/n/ac, 1300Mbps (400Mbps + 867Mbps) Support band steering.
Μνήμη	Flash 128MB/ RAM 512MB
Θύρες	1 x USB 2.0. 1 x WAN. 3 x LAN/WAN. 1 x LAN
Διαστάσεις	215x140x64mm
Χαρακτηριστικά	SUNMI Link Button/Reset Button Πρόσθετη κάρτα 4G, Πρότυπο επικοινωνίας: TD-LTE, FDD-LTE, TD-SCDMA, WCDMA, GSM, Κεραία: 4 x εσωτερική κεραία υψηλής απόδοσης, Λυχνία ένδειξης: RGB Ισχύς: 100-240V - 50/60Hz, 0,5A

Κωδικός	Περιγραφή	Τιμή
006-371-0001	SUNMI 4G WI-FI BASE STATION EN	320€

V2 PRO



Χαρακτηριστικά

Οθόνη	5.99"HD+, 1440×720, IPS
Ο/S	Android 7.1, SUNMI OS
CPU	Qualcomm snapdragon, Quad Core Processor
Μνήμη	2GB RAM + 16GB ROM
Μπαταρία	7.6V/2580mAh μπαταρία λιθίου
Συνδέσεις	Type-C, Support OTG/SIM Card Slot: 1.8V/3.0V; PSAM×1/ GPS: GPS, A-GPS
Scanner	1D
Εκτυπωτής	Θερμική εκτύπωση 58mm, ταχύτητα εκτύπωσης>70mm/s
Κάμερα	5.0MP
Διαστάσεις/Βάρος	215.2x83x17 mm/346gr/ 356gr (με την κεφαλή 1D)

Κωδικός	Περιγραφή	Τιμή
006-024-002	PDA SUNMI V2 PRO (T5921), Οθονη 5.99",(1D Scanner) NFC,Printer 58mm, 4G, (2G+16G)Ram/Rom Android 7.1	395€
006-024-003	PDA SUNMI V2 PRO (T5921L), Οθονη 5.99", NFC, Scanner 2D, Label Printer 58mm, 4G, (2G+16G) Ram/Rom	400€
006-024-013	PDA SUNMI V2 PRO(T5920) Οθονη 5.99", No Scanner, Camera 5.0, Printer 58Mm, 4G, (2G+16G) Ram/Rom	345€

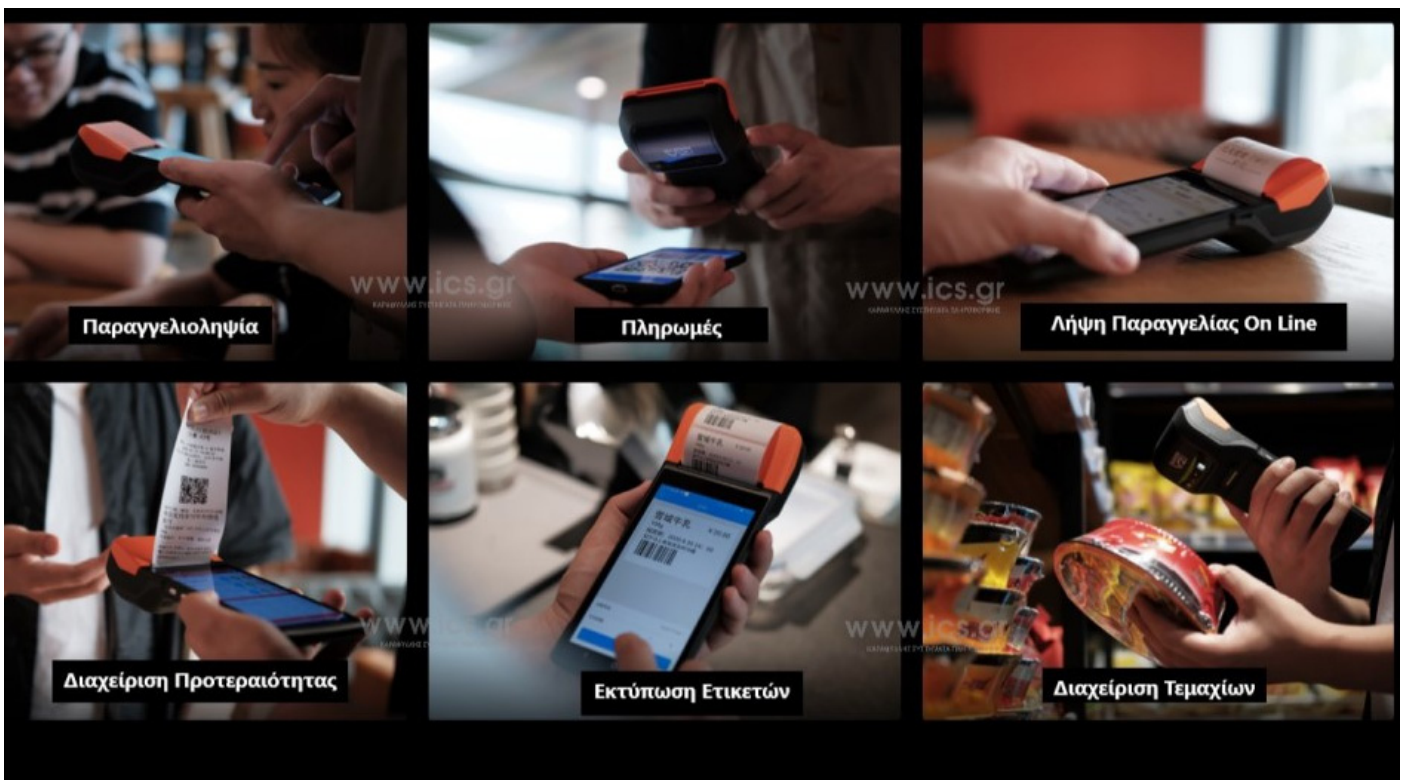

Φορητά Τερματικά

L2H Android 11 OCR reading



Χαρακτηριστικά

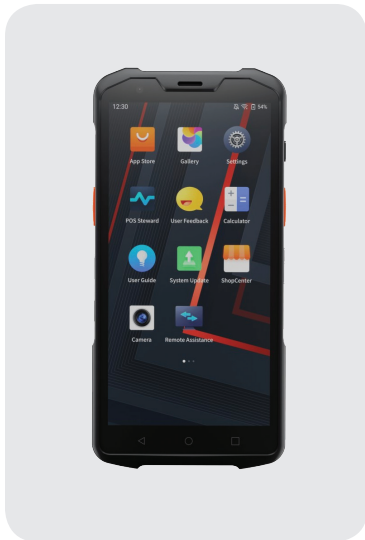

Οθόνη	5.5" HD, 1440x720 Capacitive multitouch
O/S	SUNMI OS (*based on Android 11)
CPU	Kyro-260 Octa-core (Quad Core, 2.0GHz+Quad Core, 1.8GHz)
Μνήμη	4GB RAM+64GB ROM/ 6GB RAM+128GB ROM (optional)
Μπαταρία	Αποσπώμενη μπαταρία λιθίου, 3.8V/5000mAh. Μη αφαιρούμενη μικρή μπαταρία, 3.7V/60mAh.
Συνδέσεις	1xType-C, support OTG, 2xprogo, 8xprogo
Scanner	Professional scan engine (Optional Zebra/ Honeywell)
Διαστάσεις/Βάρος	154.4x74.6x17.1mm / 245gr
Επιπλέον	Camera, Speaker, Microphones,PSAM Slot, Card Slot, eSIM, GPS, NFC, Sensors, NFC Supports, Mifare card, Felica card, ISO/IEC 14443 and ISO15693 compliant. Power Adapter Type-C 5V/3A, 9V/2A
Αντοχή	Πτώση: 1.5m/ Θερμ/σία λειτουργίας:-20°C~55°C/Θερμ/σία αποθήκευσης: -40°C~70°C. Αντοχή σε βύθιση με νερό 1m για 30 λεπτά.

Κωδικός	Περιγραφή	Τιμή
006-024-0031	PDA SUNMI L2H RUGGED IP67 ,ΟΘΟΝΗ 5,5", OCTA CORE KYRO 2.0 GHZ,4 G, WIFI, BT,GPS, GPRS, ZEBRA SCANNER 2D,(4G+64G) RAM / ROM, NFC, GMS	750€

L2Ks Android 11



Χαρακτηριστικά



Οθόνη	4"HD, 800x480 Capacitive IPS
O/S	SUNMI OS (*based on Android 11)
CPU	Octa-core processor
Μνήμη	4GB RAM+32GB ROM/ 2GB RAM+16GB ROM (Δεν υποστηρίζεται για την έκδοση GMS)
Συνδέσεις	1 x Type-C, support OTG, 2 x pogo pin at the bottom for charging, 8 x pogo pin on the back for accessories
Scanner	Professional scan engine (Optional Zebra/ Honeywell)
Διαστάσεις/Βάρος	160 x 64.5 x 14.4 mm / 243,5gr
Επιπλέον	Camera, Speaker, Microphones,PSAM Slot, Card Slot, eSIM, GPS, NFC, Sensors, NFC Supports TypeA&B card, Mifare card, Felica card, ISO/IEC 14443 and ISO15693 compliant. Power Adapter Type-C 5V/2A, 9V/2A

Κωδικός	Περιγραφή	Τιμή
006-024-0027	PDA SUNMI L2Ks RUGGED IP68 (T8A10),ΟΘΟΝΗ 4",OCTA CORE 2.0 GHZ, 4G, WIFI, BT, GPS, GPRS, ZEBRA SCANNER 2D, NFC, CAM 13MP+5MP, GMS, AND 11	645€

NLS-PT60



Χαρακτηριστικά

Οθόνη	3.7" WVGA. Backlight TFT touch screen
O/S	Microsoft Windows CE.NET 6.0
CPU	32-bit ARM CPU
Μνήμη	RAM 256MB/ Flash 4GB/ Micro SD card (max. 32GB)
Μπαταρία	3.7V, 3800mAh. Διάρκεια μπαταρίας 10 ώρες. Χρόνος φόρτισης 5 ώρες (φόρτιση μέσω μετασχηματιστή)
Συνδέσεις	Micro USB
Scanner	1D/2D, Scan Rate 60 frames per second
Διαστάσεις/Βάρος	166 × 73 × 26mm/ 303g

Κωδικός	Περιγραφή	Τιμή
006-024-0034	PT60 NARVALO, 2D, BT, WiFi, 3,7" TOUCH, MICRO USB & SD, 4GB, IP54, 3800 mAh, WIN CE 6	650€

MT37



Χαρακτηριστικά

Οθόνη	2.8" (320 × 240) capacitive touch screen
O/S	Android 8.1 Go
CPU	1.8GHz quad-core processor
Μνήμη	RAM 1GB/ Flash8GB/ SIM-card
Μπαταρία	3.8V, 3300mAh (non-removable)
Συνδέσεις	USB /Wi-Fi/ Bluetooth 5.0 BLE/RFID ISO14443A/B, NFC
Scanner	1D/2D
Διαστάσεις/Βάρος	158 × 59 × 18.3mm/ 155g

Κωδικός	Περιγραφή	Τιμή
006-024-0032	PDA NEWLAND MT3752, 2D, BT, WIFI, GPS, 4G, Android 8.1, Touch Screen 2.8", NFC, με Απογραφή	350€



Φορητοί εκτυπωτές

LK - P12 2" Receipt & Label printer

Χαρακτηριστικά

Εκτύπωση	Απευθείας Θερμικός
Ταχύτητα εκτύπωσης	100mm/sec (Label 60mm/sec)
Πλάτος χαρτιού	72mm, 576 dots/line
Πάχος χαρτιού	Thermal receipt / label • <i>Width: 12.7~58mm</i>
Ανάλυση	203dpi/ 8dot/min
Main Interface	RS-232C, USB / Option: Bluetooth, Wi-Fi
Διάσταση/Βάρος	100 x 158 x 85mm
Sensor	Gap, Black mark, Paper and, Peeler

LK-P12 (w/Peeler)	LK-P12SB Standard (USB+SERIAL) & Bluetooth	500 €
	LK-P12SW Standard (USB+SERIAL) & WIFI	620 €
LK-P12 (w/Peeler)	LK-P12PSB Peeler, Standard(USB+SERIAL) & Bluetooth	580 €
	LK-P12PSW Peeler, Standard(USB+SERIAL) & WIFI	700 €



LK - P20 2" Receipt only printer

Χαρακτηριστικά

Εκτύπωση	Απευθείας Θερμικός
Ταχύτητα εκτύπωσης	80mm/s
Πλάτος χαρτιού	48mm, 384 dots/line
Πάχος χαρτιού	έως 0,250mm
Ανάλυση	203dpi/ 8dot/min
Main Interface	STANDARD: USB, Bluetooth Class 2
Αντοχή πτώσης	Ανθεκτική σχεδίαση σε πτώση IP42
Διάσταση/Βάρος	93 x 139 x 62
Sensor	Paper and sensor, cover open

LK-P20	LK-P20SB Standard (USB+SERIAL) & Bluetooth	380 €
	LK-P20SB IOS Standard(USB+SERIAL) & IOS Bluetooth	400 €
	LK-P20SB Standard (USB+SERIAL) & WIFI	460 €



LK - P21 2" Receipt only printer

Χαρακτηριστικά

Εκτύπωση	Απευθείας Θερμικός
Ταχύτητα εκτύπωσης	80mm/s
Πλάτος χαρτιού	48mm, 384 dots/line
Χαρτί	Thermal paper • <i>Width: 57.5mm</i>
Ανάλυση	203dpi/ 8dot/min
Main Interface	Standard RS-232C, USB / Option: Bluetooth class 2
Διάσταση/Βάρος	93 x 139 x 62mm
Sensor	Paper and sensor, cover open

LK-P21SB Standard (USB+SERIAL) & Bluetooth	260 €
LK-P21SB IOS Standard (USB+SERIAL) & IOS Bluetooth	280 €



LK - P30 3" Receipt only printer

Χαρακτηριστικά

Εκτύπωση	Απευθείας Θερμικός
Ταχύτητα εκτύπωσης	100mm/s
Πλάτος χαρτιού	72mm, 576dots/line
Χαρτί	Thermal paper / Label • <i>Width: 44mm-79,5 mm</i>
Ανάλυση	203dpi/ 8dot/min
Main Interface	Standard RS-232C, USB / Option: Bluetooth class 2
Αντοχή πτώσης	Ανθεκτική σχεδίαση σε πτώση IP42, IP54
Διάσταση/Βάρος	120 x 152 x 70
Sensor	Paper and / Black mark / Gap / Cover open sensors

LK-P30SB Standard (USB+SERIAL) & Bluetooth	520 €
LK-P30SB IOS Standard (USB+SERIAL) & IOS Bluetooth	540 €
LK-P30SW Standard(USB+SERIAL) & WIFI	590 €



LK - P31 3" Receipt only printer

Χαρακτηριστικά

Εκτύπωση	Απευθείας Θερμικός
Ταχύτητα εκτύπωσης	60mm/s
Πλάτος χαρτιού	72mm, 576 dots/line
Πάχος χαρτιού	0.06-0.09 mm
Ανάλυση	203dpi/ 8dot/min
Main Interface	STANDARD: USB, Bluetooth Class 2
Αντοχή πτώσης	1.2M
Διάσταση/Βάρος	110 x 105 x 30mm/ 277gr (με την μπαταρία)
Sensor	Cover Open Sensor, Black Mark Sensor

LK-P31SB USB, Bluetooth Class 2	270 €
---------------------------------	-------



LK - P32 3" Receipt & Label printer

Χαρακτηριστικά

Εκτύπωση	Απευθείας Θερμικός
Ταχύτητα εκτύπωσης	100mm/s
Πλάτος χαρτιού	72mm, 576dots/line
Πάχος χαρτιού	έως 0,250mm
Ανάλυση	203dpi/ 8dot/min
Main Interface	STANDARD: USB, Bluetooth Class 2
Αντοχή πτώσης	Ανθεκτική σχεδίαση σε πτώση IP42, IP54
Διάσταση/Βάρος	109 x 104 x 48.5mm/615gr (με την μπαταρία)
Sensor	Paper end / Black mark / Gap / Cover open sensors

LK-P31SB Standard (USB+SERIAL) & Bluetooth	545 €
--	-------



Φορητοί εκτυπωτές

LK - P41

Χαρακτηριστικά

Εκτύπωση	Απευθείας Θερμικός
Ταχύτητα εκτύπωσης	80mm/sec
Πλάτος χαρτιού	104mm
Ανάλυση	203dpi
Interface	Serial(RS-232C), USB / Προαιρετικά:Bluetooth 4.2 class and Low energy(BLE), Wi-Fi(802.11 a/b/g/n)
Μπαταρία	7.4V 2600mAh/5200mAh, 3.3/6.2 ώρες χρόνος φόρτισης, 165 ώρες αναμονής (5200mAh)

Κωδικός	Μοντέλο	Τιμή
010-025-0022	LK-P41 ios/AndroidU RECEIPT/LABEL RS BT USB	480€
010-025-0032	ICS LK-P41 SB IOS RS BT USB(X)	480€
010-025-0039	ICS LK-P41 SW RS WIFI USB	



LK - P43

Χαρακτηριστικά

Εκτύπωση	Απευθείας Θερμικός
Ταχύτητα εκτύπωσης	100mm/sec
Πλάτος χαρτιού	104mm
Ανάλυση	203dpi
Interface	USB +Serial(RS-232C).Προαιρετικά: Bluetooth 4.2 classic and Low energy(BLE), Wi-Fi(802.11 a/b/g/n)
Μπαταρία	3.7V/2600mAh. Επαναφορτιζόμενη μπαταρία ιόντων λιθίου
Αισθητήρας	Κενό, μαύρο σημάδι, ανοιχτό κάλυμμα, Άκρο χαρτιού, ανίχνευση Peeler, Peeler S/W.

Κωδικός	Μοντέλο	Τιμή
010-025-0023	LK-P43 RECEIPT/LABEL RS BT USB	750€
010-025-0037	LK-P43NII RECEIPT/LABEL RS BT USB IOS	660€
010-025-0038	LK-P43 RECEIPT/LABEL RS USB WIFI	



P4401B

Χαρακτηριστικά

Εκτύπωση	Απευθείας Θερμικός
Ταχύτητα εκτύπωσης	100mm/sec
Πλάτος χαρτιού	105mm
Ανάλυση	203dpi
Interface	USB+Bluetooth Προαιρετικά: USB+WIFI/NFC
Μπαταρία	2500mAh Li-ion
Αισθητήρας	κενό, μαύρο σημάδι, ανοιχτό καπάκι
Επιπλέον χαρακτηριστικά	Οθόνη 1,3" OLED. Επεξεργαστής CPU 32 bit. Μνήμη 8MB Μνήμη Flash/ 8MB SDRAM

Κωδικός	Μοντέλο	Τιμή
010-025-0030	ICS XP-P4401B 4" LABEL USB, BT, 100mm/s Black	375 €



P323B

Ανθεκτική κατασκευή που προστατεύει τη συσκευή από πτώση στα 1.5m. Οθόνη LED 1.3", τρία κουμπιά για εύκολη λειτουργία.

Χαρακτηριστικά

Εκτύπωση	Απευθείας Θερμικός
Ταχύτητα εκτύπωσης	70mm/s
Πλάτος χαρτιού	72mm
Ανάλυση	203dpi/ 8dot/min
Main Interface	USB + Bluetooth
Μπαταρία/Ρεύμα	5V/1A, 2500mAh / DC9V/2A
Διάσταση/Βάρος	124x108x61mm / 357g

Κωδικός	Μοντέλο	Τιμή
010-025-0028	P-323B USB + Bluetooth	290€



XP810

Δυνατότητα φόρτισης από 'power bank' και υπολογιστή.

Χαρακτηριστικά

Εκτύπωση	Απευθείας Θερμικός
Ταχύτητα εκτύπωσης	70mm/s
Πλάτος χαρτιού	80mm
Χαρτί	Thermal paper / Label • <i>Width: 0,5mm-79,5 mm</i>
Ανάλυση	203dpi/ 8dot/min
Συνδέσεις	Bluetooth
Στεγανοποίηση	IP54
Διάσταση/Βάρος	136 x 116 x 60mm / 325g
Sensor/Μπαταρία	Τέλος χαρτιού, κενό, μαύρο σημάδι / έως 2000mAh

Κωδικός	Μοντέλο	Τιμή
010-028-0026	XP810 80mm/s Receipt Bt Windows, Android, Ios	257 €
010-028-0027	XP 810 80mm/s Receipt, Wifi, Bluetooth, Windows, Android, IOS	307 €



IC-14 Inkjet

Εκτύπωση κειμένων, QR codes, barcodes, ημερομηνίες, σειριακούς αριθμούς, λογότυπα, εικόνες σε ξύλο, χαρτόνι, πέτρα, pdf, ασάλι, μέταλλο, πλαστικό, αλουμίνιο, γυαλί, δέρμα κ.α. Υψηλής ποιότητας εκτύπωση, υποστηρίζει 18 γλώσσες.

Χαρακτηριστικά

Κωδικός: 010-025-0014

Οθόνη	Έγχρωμη οθόνη αφής 4.3"
Εκτύπωση	Ink Jet
Ταχύτητα εκτύπωσης	30mm/s
Main Interface	USB
Μπαταρία	16.8V/ 2600mAh
Διάσταση	130x125x195mm
Τιμή	520 €



Φορητοί εκτυπωτές

RP-4B

Χαρακτηριστικά

Honeywell

Εκτύπωση	Απευθείας θερμική
Ταχύτητα εκτύπωσης	127mm/sec
Πλάτος χαρτιού	104.8mm
Ανάλυση	203dpi
Μνήμη	64MB RAM / 2Gb Flash
Main Interface	USB + Bluetooth + Wireless LAN
Μπαταρία	Li-iON 8.4V/ 5200mAh. Χρόνος φόρτισης 4-6 ώρες

Κωδικός	Μοντέλο	Τιμή
010-025-0043	ΕΚΤΥΠΩΤΗΣ MOBILE HONEYWELL RP-4B USB	



MPD31D

Χαρακτηριστικά

Honeywell

Εκτύπωση	Απευθείας θερμική
Ταχύτητα εκτύπωσης	90mm/sec
Πλάτος χαρτιού	72mm
Ανάλυση	203dpi
Μνήμη	64MB RAM / 2Gb Flash
Main Interface	Micro USB, BT4.0+BLE
Μπαταρία	7.4V 2100mAh. Χρόνος φόρτισης 3.5 ώρες

Κωδικός	Μοντέλο	Τιμή



TM-P80II *3" Receipt, Autocutter, Bluetooth, USB-C, Black, EMEA*

Χαρακτηριστικά

EPSON
EXCEED YOUR VISION

Εκτύπωση	Απευθείας Θερμικός
Ταχύτητα εκτύπωσης	100mm/s
Πλάτος εκτύπωσης	72mm
Διάμετρος ρολού	51mm (μέγ.)
Ανάλυση	203dpi/ 8dot/min
Main Interface	USB-C, Bluetooth
Στεγανοποίηση	IP54
Διάσταση/Βάρος	105 x 38 x 58mm / 38gr
Sensor	Κόφτης, Αισθητήρας μαύρου σήματος

Περιλαμβάνονται: κλιπ ζώνης, μπαταρία, 1950mAh

Προαιρετικά: μονάδα τροφοδοσίας

Κωδικός	Μοντέλο	Τιμή
010-025-0050	TM-P80II 3" 203DPI, USB-C, BLUETOOTH AUTOCUTTER	



CMP-20 συμβατός με iOS και Android

Χαρακτηριστικά

Εκτύπωση	Line thermal dot printing method
Ταχύτητα εκτύπωσης	80mm/sec
Πλάτος χαρτιού	48mm
Ανάλυση	203dpi
Main Interface	RS-232, USB, Bluetooth class 2, Wireless Lan 802.11b/g
Αντοχή πτώσης	IP-42
Μπαταρία	7.4V, 1800mA Li-ion
Sensor	Τέλος χαρτιού, κενό, ανοιχτό καπάκι



Κωδικός	Μοντέλο	Τιμή
010-025-0001	CMP-20II IOS+ANDROID, USB, RS232, BLUETOOTH WHITE	280€
010-025-0002	CMP-20II IOS+ANDROID, USB, RS232, BLUETOOTH BLACK RECEIPT (X)	560€

Εγγύηση 3 χρόνια	18 €
Εγγύηση 5 χρόνια	30 €

CMP-30 συμβατός με iOS και Android

Χαρακτηριστικά

Εκτύπωση	Line thermal dot printing method
Ταχύτητα εκτύπωσης	100mm/sec
Πλάτος χαρτιού	72mm
Ανάλυση	203dpi
Main Interface	RS-232C, USB, Bluetooth Class 2, Wireless Lan 802.11b/g
Αντοχή πτώσης	IP-42
Μπαταρία	7.4V, 2200mA, Li-ion
Sensor	Τέλος χαρτιού, κενό, ανοιχτό καπάκι



Κωδικός	Μοντέλο	Τιμή
010-025-0004	CMP-30 IOS BLUETOOTH USB/RS	540€
010-025-0006	CMP-20II IOS+ANDROID, USB, RS232, BLUETOOTH BLACK RECEIPT (X)	560€

Εγγύηση 3 χρόνια	25€
Εγγύηση 5 χρόνια	39,5€
Level Εγγύηση 3 χρόνια	29,5€
Level Εγγύηση 5 χρόνια	45€

SPP-R310 3" Mobile Receipt Printer

Χαρακτηριστικά

Εκτύπωση	Απευθείας Θερμικός
Ταχύτητα εκτύπωσης	100mm/sec (Receipt) / 80mm/sec (Linerless)
Πλάτος χαρτιού	Up to 72 mm
Πάχος χαρτιού	έως 0,250mm
Ανάλυση	203dpi
Main Interface	USB V2.0 + Serial + Bluetooth / WLAN
Αντοχή πτώσης	1,8m, Sealing IP54
Διάσταση/Βάρος	105.0 x 126.0 x 58.0mm/385gr (including battery)
Sensor	Sensor Paper End Paper Cover Open Black Mark (Optional positioning)

Κωδικός	Μοντέλο	Τιμή
010-025-0011	SPP-R310 PLUS, 3" (203 dpi), USB/RS/BT/DT IOS SENSOR	371€



Smaller and Lighter Design



Mobile Field-Work Optimization

Built for Multi-Purpose

SPP-R410 4" Mobile Receipt Printer

Χαρακτηριστικά

Εκτύπωση	Απευθείας Θερμικός
Ταχύτητα εκτύπωσης	90mm/sec (Receipt) / 60mm/sec (Linerless)
Πλάτος χαρτιού	Up to 104 mm
Πάχος χαρτιού	έως 0,250mm
Ανάλυση	203dpi
Main Interface	USB V2.0 + Serial + Bluetooth
Αντοχή πτώσης	1,8m, Sealing IP54
Διάσταση/Βάρος	143.0 x 138 x 66 mm/530gr (including battery)
Sensor	Sensor Paper End Paper Cover Open Black Mark (Optional positioning)

Κωδικός	Μοντέλο	Τιμή
010-025-0013	SPP-R410, 4" (203 dpi), USB/RS/BT (New), ANDROID,IOS	500 €



Easy, Seamless Connectivity



Enhanced Optimization for Field Service

Multi-Purpose Design

CL-E300 *Ευέλικτη συνδεσιμότητα*

Μικρό μέγεθος, ιδανικό για την εφοδιαστική και περιβάλλοντα αποθήκη εξαιρετικά εύκολη στη χρήση. Το σύστημα διαχείρισης του Citizen's LinkServer είναι ενσωματωμένο ώστε να επιτρέπει τον πλήρη έλεγχο του εκτυπωτή.

Χαρακτηριστικά

Εκτύπωση	Απευθείας Θερμικός
Ταχύτητα εκτύπωσης	200mm/s
Πλάτος χαρτιού	104mm
Ανάλυση	203dpi/ 8dot/min
Ανάλυση εκτύπωσης	32 MB συνολικά, 4 MB διαθέσιμα/χειριστή
Main Interface	USB 2.0+RS-232+Ethernet (optional Bluetooth & WiFi)
Μονάδα κοπής	Μέθοδος κοψίματος πλήρης ή μερικό κόψιμο

Συνοδεύεται από Προγράμματα οδήγησης & λογισμικό σε CD

Κωδικός	Μοντέλο	Τιμή
010-028-0028	CL-E300 BLACK 203DPI/USB/ETH/SER	335 €



CL-E321

Ο εκτυπωτής **CL-E321** συνδυάζει μια μοναδική & κομψή σχεδίαση με εξαιρετική απόδοση και αξιοπιστία. Σχεδιασμένο για γρήγορες αλλαγές μελανοταινίας, εξοπλισμένο με μηχανισμό ανοίγματος 90 μοιρών Hi-Lift. Αυτές οι δυνατότητες το καθιστούν την **ιδανική επιλογή για εφαρμογές που κυμαίνονται από λιανικής και υγειονομικής περιθαλψης υψηλού επιπέδου, έως υπηρεσίες logistics και courier.**

Χαρακτηριστικά

Εκτύπωση	Απευθείας Θερμικός & Θερμικής Μεταφοράς
Ταχύτητα εκτύπωσης	200mm/s
Πλάτος χαρτιού	104mm
Ανάλυση	203dpi/ 8dot/min
Ανάλυση εκτύπωσης	32 MB συνολικά, 4 MB διαθέσιμα/χειριστή
Main Interface	USB 2.0+RS-232+Ethernet (optional Bluetooth & WiFi)
Μονάδα κοπής	Μέθοδος κοψίματος πλήρης ή μερικό κόψιμο

Συνοδεύεται από Προγράμματα οδήγησης & λογισμικό σε CD

Κωδικός	Μοντέλο	Τιμή
010-028-0001	CL-E321T BLACK 203DPI/USB/ETH/SER	350 €



CL-E720 Οικονομική εκτύπωση

Χαρακτηριστικά

Εκτύπωση	Απευθείας Θερμικός & Θερμικής Μεταφοράς
Ταχύτητα εκτύπωσης	200mm/s
Πλάτος χαρτιού	104mm
Πάχος χαρτιού	έως 0,250mm
Ανάλυση	203dpi/ 8dot/min
Ανάλυση εκτύπωσης	32MB συνολικά, 4MB διαθέσιμα/χειριστή
Main Interface	USB 2.0 + Ethernet (LAN) with LinkServer™ (Optional: Wireless LAN + Ethernet + Parallel)
Διάσταση/Βάρος	250x458x261 mm, 11Kg
Cutting & Peeling	Tear bar



Συνοδεύεται από Προγράμματα οδήγησης & λογισμικό σε CD

Κωδικός	Μοντέλο	Τιμή
010-028-0003	CL-E720T BLACK USB ETHERNET	930 €

CL-H300SV Αντιβακτηριδιακός Εκτυπωτής



Χαρακτηριστικά

Εκτύπωση	Απευθείας Θερμικός
Ταχύτητα εκτύπωσης	200mm/sec
Πλάτος χαρτιού	104mm
Ανάλυση	203dpi
Μνήμη εκτυπωτή	16MB συνολικά, 4MB διαθέσιμα/χειριστή
Main Interface	USB ως στάνταρ με προαιρετικές επιλογές Bluetooth, ασύρματου LAN, Ethernet και USB Host + LAN.



Συνοδεύεται από Προγράμματα οδήγησης & λογισμικό σε CD

Κωδικός	Μοντέλο	Τιμή



CL-S400DT *Ιδανικό για εφαρμογές έκδοσης εισιτηρίων*

Η αποτελεσματική έκδοση εισιτηρίων απαιτεί εύχρηστη, υψηλής ποιότητας εκτύπωση ετικετών σε μια σειρά μέσων με γρήγορες ταχύτητες εκτύπωσης. Το **CL-S400DT** έχει σχεδιαστεί για να παρέχει απλή, οικονομικά, υψηλής ποιότητας εκτύπωση ετικετών σε μια σειρά μέσων, καθιστώντας το **ιδιαίτερα κατάλληλο για την παραγωγή κάρτας επιβίβασης, swing tags, φεστιβάλ και εισιτήρια συναυλιών**. Εν τω μεταξύ, η βαθμολογία ENERGY STAR® του εκτυπωτή CL-S400DT διασφαλίζει ότι η διαδικασία εκτύπωσης είναι πάντα ενεργειακά αποδοτική και φιλική προς το περιβάλλον.

Χαρακτηριστικά

Γρήγορη ταχύτητα εκτύπωσης 150 mm/sec



Εκτύπωση	Απευθείας Θερμικός
Control panel	4 κουμπιά, οθόνη LCD 16x2 backlight 2 χρωμάτων
Ταχύτητα εκτύπωσης	150mm/s
Πλάτος χαρτιού	104mm
Πάχος χαρτιού	έως 0,250mm
Ανάλυση	203dpi/ 8dot/min
Ανάλυση εκτύπωσης	16 MB συνολικά, 1 MB διαθέσιμα/χειριστή
Main Interface	USB 2.0+RS-232+Ethernet
Διάσταση/Βάρος	206x149x150mm / 2.68Kg (εξαιρουμένης της βάσης ρολού)
Cutting & Peeling	Tear bar για διάτρητες ετικέτες
Αριθμός περικοπών	300.000 περικοπές σε μέσα 0,06-0,15mm 100.000 περικοπές 0,15-0,25 mm



Συνοδεύεται από Προγράμματα οδήγησης & λογισμικό σε CD

Κωδικός	Μοντέλο	Τιμή
010-028-0029	CL-S400DT ΓΚΠΙ	
CI-PR-CLS4	CL-S400DT ΓΚΠΙ USB,RS,ETHERNET + CUTTER	

CL-S 521 II *Βιομηχανικός επιτραπέζιος εκτυπωτής*

Χαρακτηριστικά

Εκτύπωση	Απευθείας Θερμικός
Ταχύτητα εκτύπωσης	150mm/s
Πλάτος χαρτιού	Μεταβλητό 0,8"(19,5 mm) - 4,6" (118 mm)
Πάχος χαρτιού	έως 0,250mm
Ανάλυση	203dpi/ 8dot/min
Ανάλυση εκτύπωσης	32MB συνολικά, 8MB διαθέσιμα/χειριστή
Main Interface	USB 2 + Serial (RS-232C) (Optional: Wireless LAN + Ethernet + Parallel)
Διάσταση/Βάρος	231x289x186mm / 3.5Kg
Cutting & Peeling	Tear bar



Προγράμματα οδήγησης και λογισμικό από τον ιστότοπο

Κωδικός	Μοντέλο	Τιμή
010-028-0002	CL-S521 ΓΚΠΙ USB /RS /PAR	460€

CL-S 621 *Ευέλικτος επιτραπέζιος εκτυπωτής*

Χαρακτηριστικά

Εκτύπωση	Απευθείας Θερμικός & Θερμικής Μεταφοράς
Ταχύτητα εκτύπωσης	150mm/s
Πλάτος χαρτιού	104mm
Πάχος χαρτιού	έως 0,250mm
Ανάλυση	203dpi/ 8dot/min
Ανάλυση εκτύπωσης	32MB συνολικά, 8MB διαθέσιμα/χειριστή
Main Interface	USB 1.1 + Serial (RS-232C) (Optional: Wireless LAN + Ethernet + Parallel)
Διάσταση/Βάρος	231x289x270 mm, 4.5Kg
Cutting & Peeling	Tear bar



Συνοδεύεται από Προγράμματα οδήγησης & λογισμικό σε CD

Κωδικός	Μοντέλο	Τιμή
010-028-0004	CL-S621 ΓΚΡΙ	600€

CL-S 631 *Επιτραπέζιος εκτυπωτής με υψηλή απόδοση 300dpi*

Χαρακτηριστικά

Εκτύπωση	Απευθείας Θερμικός & Θερμικής Μεταφοράς
Ταχύτητα εκτύπωσης	100mm/s
Πλάτος χαρτιού	104mm
Πάχος χαρτιού	έως 0,250mm
Ανάλυση	300dpi
Ανάλυση εκτύπωσης	32MB συνολικά, 8MB διαθέσιμα/χειριστή
Main Interface	USB + Serial ενσωματωμένη υποδοχή κάρτας διασύνδεσης (Optional: Wireless LAN+Ethernet+ Parallel)
Διάσταση/Βάρος	231x289x270mm, 4.5Kg
Cutting & Peeling	Tear bar



Συνοδεύεται από Προγράμματα οδήγησης & λογισμικό σε CD

Κωδικός	Μοντέλο	Τιμή
EK-CI-S631	CL-S631 ΓΚΡΙ(X)	725€

CL-S 700II *Βιομηχανικός εκτυπωτής υψηλών επιδόσεων*

Χαρακτηριστικά

Εκτύπωση	Απευθείας Θερμικός & Θερμικής Μεταφοράς
Ταχύτητα εκτύπωσης	254 mm/s
Πλάτος χαρτιού	104 mm
Ανάλυση	203 dpi
Ανάλυση εκτύπωσης	64MB συνολικά, 30MB διαθέσιμα/χειριστή
Main Interface	Triple interface USB, parallel and serial built-in, exchangeable interface card slot for optional card
Διάσταση/Βάρος	255 x 490 x 265 mm, 13.3 Kg



Συνοδεύεται από Προγράμματα οδήγησης & λογισμικό σε CD

Κωδικός	Μοντέλο	Τιμή
EK-CI-700II	CL-S700II 203DPI, USB, SERIAL, ETHERNET	1495€

CL-S700III Βιομηχανική εκτύπωση υψηλής ταχύτητας

Χαρακτηριστικά

Εκτύπωση	Απευθείας Θερμικός / Θερμικής μεταφοράς
Ταχύτητα εκτύπωσης	300 mm/sec
Πλάτος χαρτιού	104 mm
Ανάλυση εκτύπωσης	203dpi
Main Interface	Τριπλή διασύνδεση: Ενσωματωμένη υποδοχή USB και Ethernet, κάρτα διασύνδεσης για προαιρετική κάρτα
Διάσταση/Βάρος	255x490x265mm / 13.3 Kg
Cutting & Peeling	Basic peeler

Γλώσσες προγραμματισμού: Datamax® DMX, Zebra ZPL2, Eltron EPL2, CBI BASIC Interpreter, Cross-Emulation, αυτόματη εναλλαγή μεταξύ των Zebra και Datamax.

Κωδικός	Μοντέλο	Τιμή
010-028-0066	CL-S700III 203DPI, USB, ETHERNET	1300€



CL-S703RII Βιομηχανική εκτύπωση υψηλής ταχύτητας

Χαρακτηριστικά

Εσωτερικό Peel & Rewind

Εκτύπωση	Απευθείας Θερμικός & Θερμικής Μεταφοράς
Ταχύτητα εκτύπωσης	200mm/s
Πλάτος χαρτιού	104mm
Πάχος χαρτιού	έως 0,250mm
Ανάλυση	300dpi
Ανάλυση εκτύπωσης	64MB συνολικά, 30MB διαθέσιμα/χειριστή
Main Interface	USB + Parallel + Serial ενσωματωμένη υποδοχή κάρτας διασύνδεσης
Διάσταση/Βάρος	255x490x385 mm, 17.6Kg
Cutting & Peeling	Tear bar



CL-S703R II USB+Serial+Parallel with Rewinder	1855 €
---	--------

Συνοδεύεται από Προγράμματα οδήγησης & λογισμικό σε CD

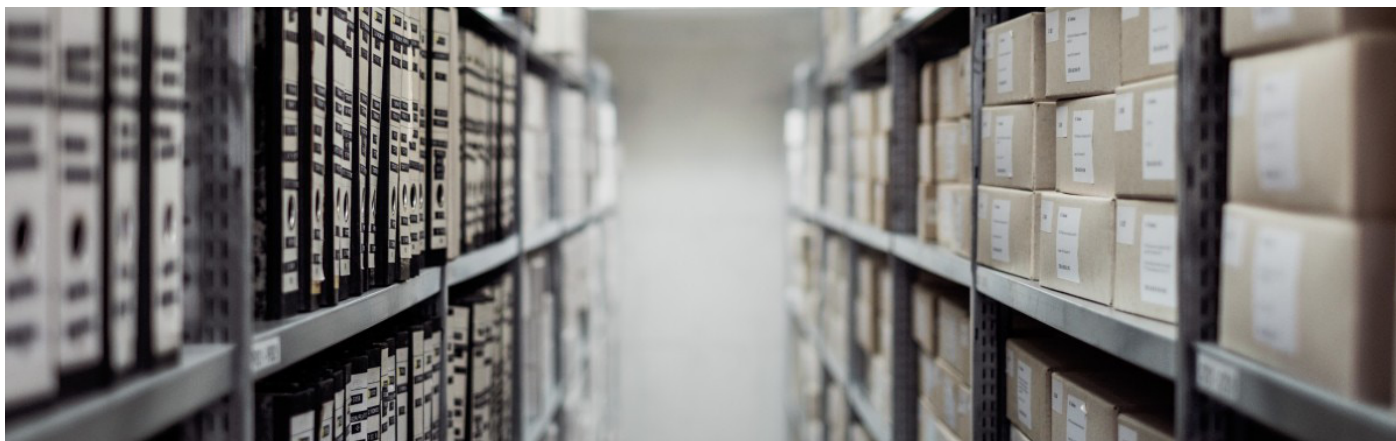

CL-S6621XL

Χαρακτηριστικά

Εκτύπωση	Απευθείας Θερμική και Θερμικής Μεταφοράς
Ταχύτητα εκτύπωσης	150mm/sec
Πλάτος εκτύπωσης	168mm
Ανάλυση	203dpi
Μνήμη εκτυπωτή	32 MB total, 1 MB available for user
Main Interface	Dual Interface Serial (RS-232C), USB (version 2.0, full speed)
Διάσταση/Βάρος	530 x 290 x 273 mm / 8.9 Kg

Συνοδεύεται από Προγράμματα οδήγησης & λογισμικό σε CD

Κωδικός	Μοντέλο	Τιμή
010-028-0033	S6621XL GREY 203DPI+HOLDER	1.872€



CL-S6621 τεχνολογία ARCP™ για ευανάγνωστες ετικέτες

Μοναδικός 6 ιντσών εκτυπωτής ετικετών CL-S6621 ανταποκρίνεται στα νέα δεδομένα των επιτραπέζιων συσκευών. Πολύ μικρός και αποδοτικός, ο CL-S6621 προσφέρει αυτόματη διασταύρωση - Cross-Emulation, για εύκολη αναβάθμιση και συμβατότητα. Ενσωματώνει την εξελιγμένη τεχνολογία Hi-Lift™. Ο CL-S6621 εξασφαλίζει εκτύπωση ακριβείας με γρήγορη φόρτιση μέσω και ευκολία στη χρήση, καθιστώντας τον την ιδανική λύση για σκληρή, αξιόπιστη εκτύπωση ετικετών και μεγάλο όγκο εργασίας. Σκληρή πλαστική θήκη, κεφαλές εκτύπωσης από μέταλλο, γρήγορη ταχύτητα.

Χαρακτηριστικά

Εκτύπωση	Απευθείας Θερμικός & Θερμικής Μεταφοράς
Ταχύτητα εκτύπωσης	150mm/s
Πλάτος εκτύπωσης	168mm
Πάχος χαρτιού	έως 0,250mm
Ανάλυση	203dpi
Μνήμη εκτυπωτή	32MB RAM/ 8MBFlash
Main Interface	USB 2.0+Serial (RS-232C). Επιλογές: Wireless LAN 802.11b & 802.11g standards, 100 m, 64/128 bit WEP, WPA, up to 54Mbps/Ethernet (10/100 BaseT)/ Parallel (IEEE 1284 compliant)
Διάσταση/Βάρος	303x290x273mm, 7.9Kg

Κωδικός	Μοντέλο	Τιμή
010-028-0032	S6621 GREY 203DPI	1580€



Συνοδεύεται από Προγράμματα οδήγησης & λογισμικό σε CD

B-V420T

Χαρακτηριστικά

Εκτύπωση	Θερμική μεταφορά, άμεση θερμική
Ταχύτητα εκτύπωσης	GS02: 177.8 mm/s, TS02: 127 mm/s
Πλάτος εκτύπωσης	GS02: 108 mm, TS02: 105.7 mm 203dpi
Ανάλυση	GS02: 203 dpi, TS02 300 dpi
Μνήμη εκτυπωτή	128MB (FROM), 128MB (SRAM) 115,200 bps)
Main Interface	USB 2.0, USB Host, Ethernet 10/100 Base, WLAN, Bluetooth V5.2 BR/EDR with MFi c, serial port*
Διάσταση/Βάρος	200 x 267 x 198.3 mm / 2.9 kg

Κωδικός	Μοντέλο	Τιμή
EK-TO-420T	TEC B-V420T 203 DPI, USB, ETHERNET, SERIAL	370€



Συνοδεύεται από Προγράμματα οδήγησης & λογισμικό σε CD

B-EX4T-GS

Χαρακτηριστικά

Εκτύπωση	Απευθείας Θερμικός και Θερμικής Μεταφοράς
Ταχύτητα εκτύπωσης	335mm/sec
Πλάτος εκτύπωσης	104 mm
Ανάλυση	203 dpi
Μνήμη εκτυπωτή	16MB Flash ROM, 32MB SD RAM
Main Interface	Παράλληλη, σειριακή, ασύρματη, LAN, RTC &
Διάσταση/Βάρος	278x460x310mm, 17kg

Κωδικός	Μοντέλο	Τιμή
010-028-0036	TEC B-EX4T1-GS12-QM-R(D)	1840€



BA410T-GS *Εκτύπωση θερμική & με μελανοταινία*

Χαρακτηριστικά

Εκτύπωση	Απευθείας Θερμικός και Θερμικής Μεταφοράς
Ταχύτητα εκτύπωσης	203.2mm/sec
Πλάτος εκτύπωσης	104 mm
Ανάλυση	200 dpi
Main Interface	USB, Ethernet, Bluetooth, NFC, WLAN,
Διάσταση/Βάρος	Parallel, Seria 278x460x310mm, 17kg

Κωδικός	Μοντέλο	Τιμή
010-028-0035	TEC BA410T-GS 200dpi	995€



Barcode printers

TOSHIBA

B-SX5T-TS *Εκτύπωση θερμική & με μελανοταινία*

Χαρακτηριστικά

Εκτύπωση	Απευθείας Θερμικός και Θερμικής Μεταφοράς
Ταχύτητα εκτύπωσης	254mm/sec
Πλάτος εκτύπωσης	127.5 mm
Ανάλυση	203 dpi
Main Interface	RS-232, PARALLEL
Διάσταση/Βάρος	238x339x332mm, 12kg

Κωδικός	Μοντέλο	Τιμή
EK-TE-SX5T	TEC B-SX5T-TS22-QM-R	3145€



BV420D *Εκτύπωση θερμική*

Χαρακτηριστικά

Εκτύπωση	Απευθείας Θερμικός
Ταχύτητα εκτύπωσης	177.8 mm/sec
Πλάτος εκτύπωσης	108 mm
Ανάλυση	203 dpi
Μνήμη	128 MB (FROM), 128 MB (SRAM)
Interface	USB 2.0, Ethernet. Προαιρετικά: WLAN, Bluetooth, σειριακή θύρα
Διαστάσεις/Βάρος	174x218x173mm / 2.0 kg.

Κωδικός	Μοντέλο	Τιμή
010-028-0058	EΚΤΥΠΩΤΗΣ BARCODE TOSHIBA-TEC BV420D 203DPI USB ETHERNET	330€



OT-WL05

Χαρακτηριστικά

Product Type	Wi-Fi Adapter
Host Interface	USB
Device Supported	Printer TM-T88VI
Green Compliant	Yes
Depth	5.1 cm
Form Factor	External
Width	2.4 cm
Height	1 cm
Maximum Frequency	2.40 GHz
Wireless	LAN Standard IEEE 802.11b/g/n

OT-WL05 (739): Wireless LAN Dongle	115 €
OT-WL05 (737): Wireless LAN Dongle	168 €



ZD220

Χαρακτηριστικά

Μέθοδος εκτύπωσης	ZD220d Απευθείας Θερμικός ZD220t Θερμικής μεταφοράς
Ταχύτητα εκτύπωσης	102mm/sec
Πλάτος χαρτιού	104mm
Ανάλυση	203dpi
Μνήμη	256MB Flash, 128MB SDRAM (standard)
Συνδέσεις	USB 2.0
Διαστάσεις/Βάρος	ZD220t: 220x176x151 / 1.1Kg ZD220d: 267x197x191 / 1.1Kg



ZD-220dt



ZD-220tt

Κωδικός	Μοντέλο	Τιμή
010-028-0012	ZD220 TT 203DPI USB	236€
010-028-0013	ZD220 TT 203DPI USB+PEELER	257€
010-028-0014	ZD220 DT 203DPI USB 8 dots/mm ,EPLII, ZPLII	230€

ZD230

Χαρακτηριστικά

Μέθοδος εκτύπωσης	ZD230d Απευθείας Θερμικός ZD230t Θερμικής μεταφοράς
Ταχύτητα εκτύπωσης	152mm/sec
Πλάτος χαρτιού	104mm
Ανάλυση	203dpi
Μνήμη	256MB Flash, 128MB SDRAM (standard)
Συνδέσεις	USB+Ethernet. Επιλογές: USB+Bluetooth /USB Wi-Fi + Bluetooth
Διαστάσεις/Βάρος	ZD230t: 220x176x151 / 1.1Kg ZD230d: 267x197x191 / 1.1Kg



ZD-230dt



ZD-230tt

Κωδικός	Μοντέλο	Τιμή
010-028-0009	ZD230TT PEELER EPLII,ZPLII,USB,Ethernet,black	330€
010-028-0010	ZD230TT 203DPI ETHERNET USB	310€
010-028-0043	ZD230 DT 203DPI ETHERNET USB	390€

BARTENDER (λογισμικό για εκτύπωση ετικετών, barcode, RFID & καρτών)

Χαρακτηριστικά

Το πρόγραμμα BarTender υποστηρίζει RFID, εκτύπωσης και κωδικοποίησης καρτών. Το BarTender εκτελείται άψογα είτε αυτόνομα, είτε ενσωματωμένο σε άλλες εφαρμογές λογισμικού. Επιπλέον με το bartender οι ετικέτες τυπώνονται από excel και βάσεις προγραμμάτων με σύνθετες εντολές.

Bartender	420 €
-----------	-------

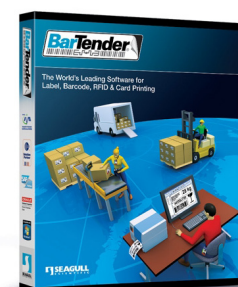

ZD420

Χαρακτηριστικά

Μέθοδος εκτύπωσης	ZD420t: Θερμικής μεταφορά ZD420d: Απευθείας Θερμικός
Ταχύτητα εκτύπωσης	152mm
Πλάτος χαρτιού	104mm
Ανάλυση	203dpi
Μνήμη	512MB Flash, 256MB SDRAM (standard)
Συνδέσεις	USB 2.0, USB Host, Ethernet. Επιλογές: RS-232 Serial, DB-9 factory Ethernet 10/100 internal/ wireless radio: 802.11ac Wi-Fi and Bluetooth 4.1
Διαστάσεις/Βάρος	254x202x177mm/ 2.3kg



ZD-420d

Κωδικός	Μοντέλο	Τιμή
EK-TT-ZD42	ZD420 TT 203DPI USB /ETHERNET/cartridge	
EK-ZE-420D	ZD420 DT 203DPI ETHERNET	
EK-ZE-ZD42	ZD420 TTC 203DPI USB HOST BTLE	
ZE-BP-420T	ZD420T 300DPI USB BT WI-FI MS RTC EPLII ZPLII	
ZE-BP-ZD42	ZD420TT 300DPI USB, ETHERNET	
ZE-EK-4204	ZD420TT 203DPI BTLE, USB, USB HOST & ETHERNET	
ZE-PR-ZD42	ZD420t, 8 dots/mm (203dpi), MS, EPLII, ZPLII, USB, BT, Wi-Fi	



ZD-420t

ZD421TT

Χαρακτηριστικά

Μέθοδος εκτύπωσης	Θερμικής μεταφοράς
Ταχύτητα εκτύπωσης	152mm/sec
Πλάτος χαρτιού	104mm
Ανάλυση	203dpi
Μνήμη	512MB Flash, 256MB SDRAM (standard)
Συνδέσεις	USB 2.0, USB Host. Επιλογές: Ethernet 10/100, 802.11ac Wi-Fi and Bluetooth 4.1 (dual radio); Serial RS-232 auto-sensing, DB-9. Factory installed: Ethernet 10/100, 802.11ac Wi-Fi and Bluetooth 4.1 (dual radio).
Διαστάσεις/Βάρος	267x202x189mm / 2.05kg



Κωδικός	Μοντέλο	Τιμή
010-028-0037	EΚΤΥΠΩΤΗΣ BARCODE ZEBRA ZD421TT 203DPI, RTC, USB, BT, ETHERNET	500€
010-028-0056	EΚΤΥΠΩΤΗΣ BARCODE ZEBRA ZD421TT 203DPI USB, BT, WI-FI	780€

ZD421TT Healthcare

Χαρακτηριστικά

Μέθοδος εκτύπωσης	Θερμικής μεταφοράς
Ταχύτητα εκτύπωσης	152mm/sec
Πλάτος χαρτιού	104mm
Ανάλυση	203dpi
Μνήμη	512MB Flash, 256MB SDRAM (standard)
Συνδέσεις	USB 2.0, USB Host. Επιλογές: Ethernet 10/100, 802.11ac Wi-Fi and Bluetooth 4.1 (dual radio); Serial RS-232 auto-sensing, DB-9. Factory installed: Ethernet 10/100, 802.11ac Wi-Fi and Bluetooth 4.1 (dual radio).
Διαστάσεις/Βάρος	267x202x189mm / 2.05kg



Κωδικός	Μοντέλο	Τιμή
ZE-PR-D42W	ΕΚΤΥΠΩΤΗΣ BARCODE ZEBRA ZD421TT 203DPI HEALTHCARE USB, BT, ETHERNET, WHITE	



ZD621R

Χαρακτηριστικά

Οθόνη αφής	Έγχρωμη 4,3" (ανάλυση: 480x272)
Μέθοδος εκτύπωσης	Θερμική μεταφορά
Ταχύτητα εκτύπωσης	203mm/sec (203dpi)/ 152mm/sec (300dpi)
Πλάτος χαρτιού	104mm για 203dpi / 105mm για 300dpi
Μνήμη	512MB Flash, 256MB DDR3 SDRAM
Ανάλυση	203dpi / 300dpi
Συνδέσεις	Ethernet, USB 2.0, USB Host
Διαστάσεις/Βάρος	267x202x192mm / 2,5kg.



Κωδικός	Μοντέλο	Τιμή
ZE-PR-ZD62	ZD621R, 300dpi, RFID, USB, USB, RS232, BT, Ethernet	

ZT-411

Χαρακτηριστικά

Μέθοδος εκτύπωσης	Απευθείας Θερμικός και Θερμικής Μεταφοράς
Ταχύτητα εκτύπωσης	356 mm/sec
Πλάτος χαρτιού	104mm
Ανάλυση	203dpi
Μνήμη	256MB RAM, 512MB Flash memory
Συνδέσεις	USB 2.0, high-speed, RS-232 Serial. 10/100 Ethernet, Bluetooth 4.1, Dual USB Host.
Διαστάσεις/Βάρος	324x269x495mm / 16.33Kg



Κωδικός	Μοντέλο
EK-ZE-4104	ZT410 300DPI USB/SERIAL/ETHER/BLUETOOTH REWIND
EK-ZE-REWI	ZT410 203DPI USB/SER/ETH/BL+REWINDER+PEELER(X)
EK-ZT-203D	ZT410 203DPI USB/SERIAL/ETHER/BLUETOOTH
ZE-EK-ZT410	ZT410 300DPI USB/SERIAL/ETHER/BLUETOOTH

ZT-510

Χαρακτηριστικά

Μέθοδος εκτύπωσης	Απευθείας Θερμικός και Θερμικής Μεταφοράς
Ταχύτητα εκτύπωσης	305 mm/sec
Πλάτος χαρτιού	104mm
Ανάλυση	203 dpi/ προαιρετικά 300 dpi
Μνήμη	512MB RAM. 2GB on-board linear Flash memory
Συνδέσεις	USB, Serial, Gigabit Ethernet, Bluetooth
Διαστάσεις/Βάρος	512.3x268.2x395.68mm / 22.7Kg

Κωδικός	Μοντέλο	Τιμή
EK-ZE-ZT51	ZT510 ZPL USB, RS, ETH, BLUETOOTH	



ZT-231

Χαρακτηριστικά

Έγχρωμη οθόνη αφής 4,3"

Μέθοδος εκτύπωσης	Απευθείας Θερμικός και Θερμικής Μεταφοράς
Ταχύτητα εκτύπωσης	305mm/sec ή 12ips(203 dpi) 203mm/sec ή 8ips(300 dpi)
Πλάτος εκτύπωσης	104 mm
Ανάλυση	203 dpi, προαιρετικά 300 dpi
Μνήμη	256MB SDRAM/ 256MB ενσωματωμένη linear Flash memory
Συνδέσεις	USB 2.0, RS-232 Serial port, 10/100 Ethernet, and USB Host. Bluetooth Low Energy (BTLE).
Διαστάσεις/Βάρος	432(L) x 241(W) x 279(H) mm / 9.1 kg

Κωδικός	Μοντέλο	Τιμή
010-028-0038	ZT231 TT USB Host Serial Ethernet Bluetooth	1015€



SLP-TX400 4" Thermal Transfer

Χαρακτηριστικά

Εκτύπωση	Απευθείας Θερμική / Θερμικής Μεταφοράς
Ταχύτητα εκτύπωσης	178mm/sec
Πλάτος χαρτιού	108mm
Ανάλυση	203dpi
Μνήμη εκτυπωτή	64MB * Flash: 128MB
Interface	USB + Serial + Parallel
Κοπή χαρτιού:	Αυτόματος κόφτης
Διάσταση/Βάρος	214x310x195 mm / 2.85Kg

Κωδικός	Μοντέλο	Τιμή
010-028-0039	SLP-TX400 RS232, ETHERNET, USB	480 €



XD3 40d 4" Desktop Label Printers

Χαρακτηριστικά

Εκτύπωση	Απευθείας Θερμική
Ταχύτητα εκτύπωσης	127 mm/sec
Πλάτος χαρτιού	104 mm
Ανάλυση	203dpi
Μνήμη εκτυπωτή	64 MB SDRAM, 128 MB Flash
Interface	Standard: USB. Προαιρετικά: USB/Serial/Ethernet
Διάσταση/Βάρος	181x222x168 mm / 1.7Kg

Κωδικός	Μοντέλο	Τιμή
010-028-0019	XD3-40D 8DOTS/MM EPL,ZPLII,USB	295 €



XD3 40t 4" Desktop Label Printers

Χαρακτηριστικά

Εκτύπωση	Απευθείας Θερμική, Θερμικής Μεταφοράς
Ταχύτητα εκτύπωσης	101-200 mm/sec
Πλάτος χαρτιού	104 mm
Ανάλυση	203dpi
Μνήμη εκτυπωτή	64 MB SDRAM, 128 MB Flash
Interface	Standard: USB. Προαιρετικά: USB/Serial/Ethernet
Διάσταση/Βάρος	210x284x186mm / 2.6Kg

Κωδικός	Μοντέλο	Τιμή
010-028-0020	XD3-40T 8DOTS/MM EPL,ZPLII,USB BLACK	320 €



XT3-40 Βιομηχανικός εκτυπωτής

Χαρακτηριστικά

Εκτύπωση	Απευθείας Θερμική
Ταχύτητα εκτύπωσης	203 mm/sec
Πλάτος χαρτιού	108 mm
Ανάλυση	203dpi
Μνήμη εκτυπωτή	128 MB SDRAM, 128 MB Flash
Interface	Standard: USB+USB Host+Serial+Ethernet
Διάσταση/Βάρος	240 x 430,5 x 276,6 mm / 9.3Kg



Κωδικός	Μοντέλο	Τιμή
BI-PR-XT3	XT3-40 DISPLAY, USB, USB HOST, SERIAL, ETHERNET	

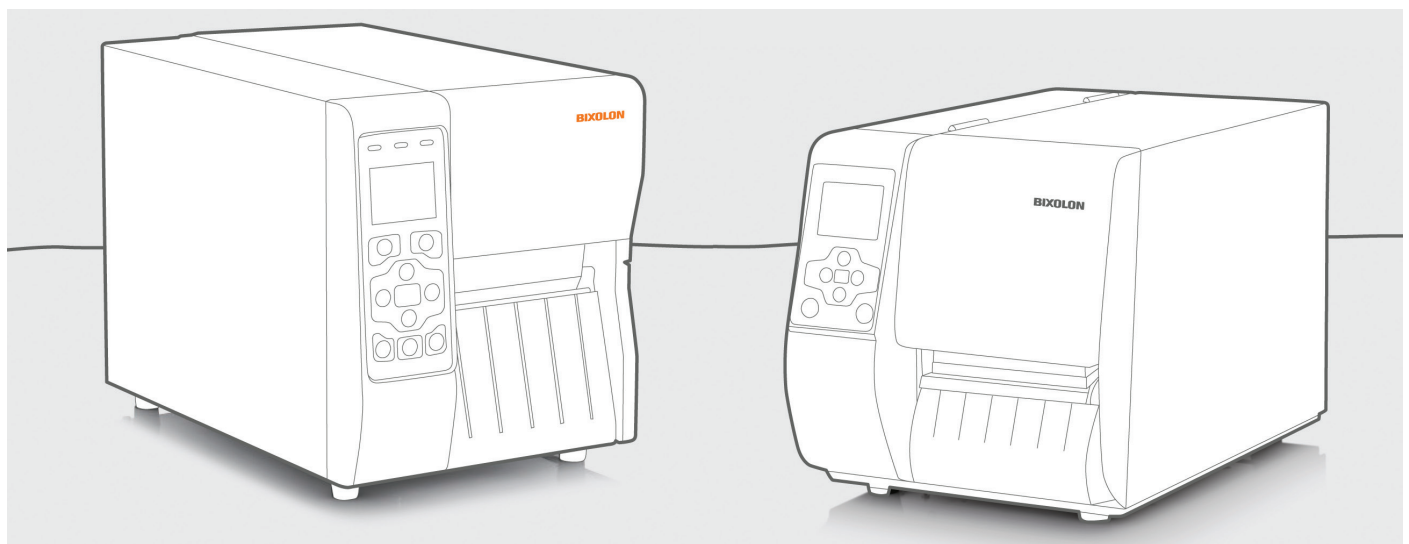

PM43 Βιομηχανικός εκτυπωτής

Χαρακτηριστικά

Εκτύπωση	Θερμικής Μεταφοράς
Ταχύτητα εκτύπωσης	203-300dpi: 100-300mm/sec. 406dpi: 100-250 mm/sec
Πλάτος χαρτιού	203dpi 108mm (4.25") 300dpi 106mm (4.17") 406 dpi 104mm (4.09")
Ανάλυση	203dpi / 300dpi / 406dpi
Μνήμη εκτυπωτή	128 MB Flash / 128 MB RAM
Interface	USB 2.0, Ethernet 10/100 Mbps, RS-232 up to 115.2 KB/s, Bluetooth, Wi-Fi
Διάσταση/Βάρος	483x295x284mm/ 15.82kg

Κωδικός	Μοντέλο	Τιμή
EK-HO-PM43	PM43 LONG DOOR 203DPI WIFI USB/RS/ETHERNET	
HO-EK-43WI	PM43 203DPI WIFI USB/RS/ETHERNET	
HO-EK-PM43	PM43 203DPI USB/RS/ETHERNET(X)	



PM45 Βιομηχανικός εκτυπωτής

Χαρακτηριστικά

Εκτύπωση	Απευθείας Θερμικός / Θερμικής Μεταφοράς
Ταχύτητα εκτύπωσης	203dpi: 50-350mm/sec 300dpi: 50-300mm/sec 406dpi: 50-250mm/sec 600dpi: 50-150mm/sec
Πλάτος χαρτιού	203dpi:108mm (4.25") 300dpi: 105.7mm (4.17") 406dpi:104mm (4.09") 600dpi:105.6mm (4.16")
Ανάλυση	203dpi: 8dots/mm 300dpi: 11.8 dots/mm 406dpi: 16 dots/mm 600dpi: 23.6 dots/mm
Μνήμη εκτυπωτή	512MB Flash memory, 256 MB SDRAM, Multi-GB USB memory device
Interface	USB2.0, Ethernet 10/100 Mbps, RS-232 up to 115.2 KB/s, Bluetooth, Wi-Fi
Διάσταση/Βάρος	483 x 295 x 284 mm / 13.2kg

Κωδικός	Μοντέλο	Τιμή
EK-HO-PM45	PM45, USB, RS232, ETHERNET	



Barcode printers



CG2

Χαρακτηριστικά

Εκτύπωση	Απευθείας Θερμικός / Θερμικής Μεταφοράς
Ταχύτητα εκτύπωσης	100mm/sec
Πλάτος χαρτιού	56mm
Ανάλυση	203dpi & 305dpi
Μνήμη εκτυπωτή	Flash ROM: 4MB, RAM: 8MB
Interface	USB+RS-232C, USB+LAN, Προαιρετικά: Εξωτερικό Ασύρματο LAN SATO (με εκδόσεις USB+RS232-C)
Διάσταση/Βάρος	128 x 235 x 173mm / 1.6kg

Κωδικός	Μοντέλο	Τιμή
EK-SA-208TT	CG208TT USB + LAN WITH RoHS EX2	



CG4

Χαρακτηριστικά

Εκτύπωση	Απευθείας Θερμικός / Θερμικής Μεταφοράς
Ταχύτητα εκτύπωσης	100mm/sec
Πλάτος χαρτιού	105mm
Ανάλυση	203dpi & 305dpi
Μνήμη εκτυπωτή	Flash ROM: 4MB, RAM: 8MB
Interface	USB+RS-232C, USB+LAN, Προαιρετικά: Εξωτερικό Ασύρματο LAN SATO (με εκδόσεις USB+RS232-C), USB + IEEE1284 model.
Διάσταση/Βάρος	179 x 238 x 173mm / 1.9kg

Κωδικός	Μοντέλο	Τιμή
010-028-0025	CG408TT-STD 203DPI DISP USB RS232 EU	320 €



WS4 TT

Χαρακτηριστικά

Εκτύπωση	Απευθείας Θερμικός
Ταχύτητα εκτύπωσης	152.4 mm/sec
Πλάτος χαρτιού	104mm
Ανάλυση	203dpi
Μνήμη εκτυπωτή	ROM: 16MB, RAM: 32MB. User Memory: 2MB External USB User Memory: 16GB
Interface	USB+RS232C+LAN. Προαιρετικά: Wireless LAN b/g/n & Bluetooth
Διάσταση/Βάρος	220.6 x 278.5 x 187.5mm / 2.48Kg

Κωδικός	Μοντέλο	Τιμή
010-028-0023	WS408TT-STD DISP USB LAN RS232C EU	370 €
010-028-0024	WS412TT, 300DPI USB/R/S/LAN	520 €



CT4-LX

Χαρακτηριστικά

Εκτύπωση	Απευθείας Θερμικός / Θερμικής Μεταφοράς
Ταχύτητα εκτύπωσης	203mm/s / 152mm/s
Πλάτος χαρτιού	104mm
Ανάλυση	203dpi / 305dpi
Μνήμη εκτυπωτή	4GB ROM, 1GB RAM
Interface	USB 2.0 High Speed, LAN, NFC, Wired 802.1x
Διάσταση/Βάρος	178 x 238 x 214mm / 3.4Kg

Κωδικός	Μοντέλο	Τιμή
010-028-0022	CT408-LX, TT USB+LAN	943 €



CL4-NX

Χαρακτηριστικά

Εκτύπωση	Απευθείας Θερμική, Θερμικής Μεταφοράς
Ταχύτητα εκτύπωσης	101-200 mm/sec
Πλάτος χαρτιού	104 mm
Ανάλυση	203dpi
Μνήμη εκτυπωτή	64 MB SDRAM, 128 MB Flash
Interface	Standard: USB. Προαιρετικά: USB/Serial/Ethernet
Διάσταση/Βάρος	210x284x186mm / 2.6Kg

Κωδικός	Μοντέλο	Τιμή
010-028-0042	CL4NX PLUS 203DPI, USB,RS232,LAN+EU POWER CABLE	1877€



FX3-LX

Χαρακτηριστικά

Εκτύπωση	Απευθείας Θερμικός
Ταχύτητα εκτύπωσης	152mm/sec
Πλάτος χαρτιού	80mm
Ανάλυση	305dpi
Interface	USB + LAN Model (Ethernet) + NFC
Διάσταση/Βάρος	132 x 225 x 161mm / 2.5 kg

Κωδικός	Μοντέλο	Τιμή
SA-PR-FX3L	FX3-LX305 USB+LAN, 7" LCD TOUCH	1.365 €



Barcode printers

ICS XP-350

Χαρακτηριστικά

Εκτύπωση	Απευθείας Θερμικός
Ταχύτητα εκτύπωσης	127 mm/sec
Πλάτος χαρτιού	82mm
Ανάλυση	203dpi
Μνήμη εκτυπωτή	DRAM: 4M, FLASH: 4M
Interface	Serial+USB+Ethernet LAN
Διάσταση/Βάρος	220x148x150mm / 1.44Kg

Κωδικός	Μοντέλο	Τιμή
010-028-0034	XP-350BM 3" SERIAL+USB+ETHERNET (WITH BLACK MARK)	195 €



ICS XP-365B

Χαρακτηριστικά

Εκτύπωση	Απευθείας Θερμικός
Ταχύτητα εκτύπωσης	127 mm/sec
Πλάτος χαρτιού	82mm
Ανάλυση	203dpi
Μνήμη εκτυπωτή	RAM: 4M, FLASH: 4M
Interface	USB+Lan Προαιρετικά USB/USB+Serial+LAN
Διάσταση/Βάρος	212x140x144mm / 0.94Kg

Κωδικός	Μοντέλο	Τιμή
010-031-0033	ICS XP-365B USB+ETHERNET BLACK ΘΕΡΜ.(NO BLACK MARK)	210 €



ICS LP-423A "Εξυπνος" εκτυπωτής

Χαρακτηριστικά

Εκτύπωση	Απευθείας Θερμικός/ Θερμικής μεταφοράς
Ταχύτητα εκτύπωσης	127 mm/sec
Πλάτος χαρτιού	108mm
Ανάλυση	203dpi
Μνήμη εκτυπωτή	8MB Flash-ROM, 16MB SDRAM, SD card slot για επέκταση μέχρι 32GB
Interface	USB 2.0, RS-232, USB Host, Centronics, Ethernet, BLUETOOTH (προαιρετικά)
Διάσταση/Βάρος	212x140x144mm / 0.94Kg

Κωδικός	Μοντέλο	Τιμή
010-028-0017	ΕΚΤΥΠΩΤΗΣ BARCODE/SCALE ICS LP423A	515 €

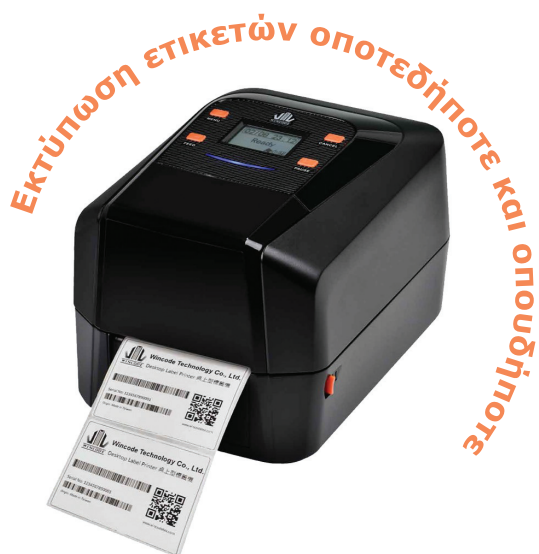

Αυτόνομος εκτυπωτής που τυπώνει χωρίς επικοινωνία με PC και βρίσκει πολλές εφαρμογές σε συνεργασία με ζυγαριές.

TM-C3500 *'Εγχρωμη εκτύπωση*

Χαρακτηριστικά

Εκτύπωση	Serial Inkjet printer
Χρώμα εκτύπωσης	4χρωμία (Black/Cyan/Yellow/Magenta)
Ταχύτητα εκτύπωσης	103 mm/δευτ.
Πλάτος χαρτιού	104mm
Μαχαίρι	Αυτόματη κοπή της ετικέτας
Ανάλυση	720x360dpi
Interfaces	USB 2.0 Type A, Ethernet interface (100 Base-TX/10 Base-T)
Διαστάσεις	310(W) x 283(D) x 261(H)mm

Κωδικός	Μοντέλο	Τιμή
010-028-0015	EPSON TM-C3500(X) ΕΓΧΡΩΜΟΣ	1.957



Μελάνι Cyan	34€
Μελάνι Magenta	34€
Μελάνι Yellow	34€
Μελάνι Back	34€



CW-C6500Pe *'Εγχρωμη εκτύπωση*

Χαρακτηριστικά

Εκτύπωση	Κεφαλή εκτύπωσης PrecisionCore™
Χρώμα εκτύπωσης	4χρωμία (Black/Cyan/Yellow/Magenta)
Ταχύτητα εκτύπωσης	Max. 85 mm/δευτ. στα 300x600dpi
Πλάτος χαρτιού	μέγ. 212 mm
Μαχαίρι	Αυτόματη κοπή της ετικέτας
Ανάλυση	300x600dpi, 600x600dpi, 600x1.200dpi, 1.200x1.200dpi, Max. 1.200x1.200dpi
Διαστάσεις	444 x 515 x 326 mm

Κωδικός	Μοντέλο	Τιμή
EK-EP-C6500	INKJET EPSON CW-C6500Pe ΕΓΧΡΩΜΟΣ, PEELER, USB/ETHERNET	



C-7500G *'Εγχρωμη εκτύπωση*

Χαρακτηριστικά

Εκτύπωση	PrecisionCore MicroTFP Line
Χρώμα εκτύπωσης	4χρωμία (Black/Cyan/Yellow/Magenta)
Ταχύτητα εκτύπωσης	Max.300mm/δευτ. στα 600 x 1.200dpi
Πλάτος χαρτιού	108mm
Μαχαίρι	Αυτόματη κοπή της ετικέτας
Ανάλυση	600 x 1.200 dpi
Interfaces	Καλώδιο USB
Διαστάσεις	392 x 598 x 397 mm

Κωδικός	Μοντέλο	Τιμή
010-028-0044	EPSON ColorWorks C7500G (312)	



CX-02 Υψηλή ταχύτητα, υψηλή ποιότητα

Εκτύπωση	Θερμική - εξάχνωσης βαφής με καλυπτικό
Ταχύτητα εκτύπωσης	5 x 7 inches 14.2 seconds 6 x 8 inches 15.6 seconds 4 x 6 inches 9.8 seconds 4 x 6 inches 8.4 seconds 6 x 9 inches 20.8 seconds
Διαστάσεις εκτύπωσης	4 x 6 inches, 101x152 mm 5 x 7 inches, 127x178 mm 6 x 8 inches, 152x203 mm 6 x 9 inches, 152x229 mm
Ικανότητα εκτύπωσης	4 x 6 inches, 400 φύλλα 5 x 7 inches, 230 φύλλα/ρολό 6 x 8 inches, 200 φύλλα/ρολό 6 x 9 inches, 180 φύλλα/ρολό
Ανάλυση εκτύπωσης	300 dpi, 600 dpi
Σύνδεση	USB 2.0 full speed
Χάρτι εκτύπωσης	Glossy / Matte / Fine Matte / Luster
Διαστάσεις/Βάρος	275x366x170mm / 12Kg



Εφαρμογές: Λιανική πώληση, Περίπτερο, Φωτογράφιση Εκδηλώσεων, Photo Party Booths

Κωδικός	Μοντέλο	Τιμή
010-031-0096	ΕΚΤΥΠ. ΦΩΤΟΓΡΑΦΙΩΝ CITIZEN CX-02 USB	1460 €

Λειτουργικά Συστήματα

Mac OS X
Windows 7&10, Windows 11,
Windows Server 2022

CX-02W Εκτύπωση βαφής ευρείας μορφής

Εκτύπωση	Θερμική - εξάχνωσης βαφής με καλυπτικό
Ταχύτητα εκτύπωσης	8 x 12 inches 39.2 seconds A4 38.4 seconds
Διαστάσεις εκτύπωσης	8x12 inches, 203 x 304 mm A4 8.3 x 11.7 inches, 210 x 297 mm
Ικανότητα εκτύπωσης	110 φύλλα /ρολό
Ανάλυση εκτύπωσης	300 dpi, 600 dpi
Σύνδεση	USB 2.0 full speed
Χάρτι εκτύπωσης	Glossy / Matte / Luster
Διαστάσεις/Βάρος	322 x366x170 mm / 14Kg



Λειτουργικά Συστήματα

Mac OS X, Windows 7 & 10, Windows 11, Windows Server 2022

Κωδικός	Μοντέλο	Τιμή

Εφαρμογές: Λιανική πώληση, Περίπτερο, Φωτογράφιση Εκδηλώσεων, Photo Party Booths

CY-02 *Εκτύπωση υψηλής χωρητικότητας, φιλική προς το χρήστη*

Εκτύπωση	Θερμική - εξάχνωσης βαφής με καλυπτικό
Ταχύτητα εκτύπωσης	4 x 6 inches 12.4 seconds 6 x 8 inches 21.9 seconds
Διαστάσεις εκτύπωσης	4 x 6 inches, 101 x 152 mm 6 x 8 inches, 152 x 203 mm
Ικανότητα εκτύπωσης	4 x 6 inches 700 sheets per roll 6 x 8 inches 350 sheets per roll
Ανάλυση εκτύπωσης	300 dpi, 600 dpi
Σύνδεση	USB 2.0 full speed
Χάρτι εκτύπωσης	Glossy / Matte
Διαστάσεις/Βάρος	322x351x281mm / 13.8 kg



Κωδικός	Μοντέλο	Τιμή
010-031-0114	ΕΚΤΥΠ. ΦΩΤΟΓΡΑΦΙΩΝ CITIZEN CY-02 USB	1050 €
010-057-0003	ΧΑΡΤΙ ΦΩΤΟΓΡΑΦΙΚΟ ΘΕΡΜΙΚΟ 100x150mm ΓΙΑ CITIZEN CY-02, 2 SET	185€
010-057-0004	ΧΑΡΤΙ ΦΩΤΟΓΡΑΦΙΚΟ ΘΕΡΜΙΚΟ 150x200mm για CITIZEN CY-02, 2 SET	210€
010-057-0009	CITIZEN ΤΣΑΝΤΑ ΜΕΤΑΦΟΡΑΣ ΓΙΑ CY-02	52€

CZ-01 *Επαγγελματική ποιότητα*

Εκτύπωση	Θερμική - εξάχνωσης βαφής με καλυπτικό
Ταχύτητα εκτύπωσης	4.5 x 8 inches 23.1 seconds 4.5 x 4.5 inches 19.5 seconds 4 x 6 inches 18.8 seconds 4 x 4 inches 16.3 seconds
Διαστάσεις εκτύπωσης	4 x 6 inches, 101 x 152 mm 4 x 4 inches, 102 x 102mm 4.5 x 4.5 inches, 114 x 114mm 4.5 x 8 inches 114 x 203mm
Ικανότητα εκτύπωσης	4.5 x 8 inches, 110 sheets per roll 4.5 x 4.5 inches, 110 sheets per roll 4 x 6 inches, 150 sheets per roll 4 x 4 inches, 150 sheets per roll
Ανάλυση εκτύπωσης	300 dpi, 600 dpi
Σύνδεση	USB 2.0 full speed
Χάρτι εκτύπωσης	Glossy / Matte
Διαστάσεις/Βάρος	208 x 240 x 198mm / 5.8Kg

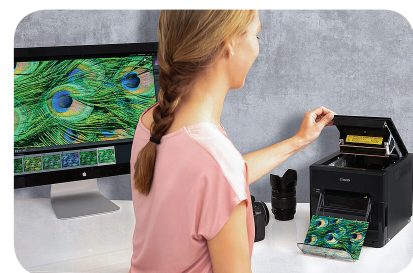

Κωδικός	Μοντέλο	Τιμή
010-031-0117	ΕΚΤΥΠ. ΦΩΤΟΓΡΑΦΙΩΝ CITIZEN CZ-01 USB	830€
010-057-0001	Χαρτί Φωτογραφικό Θερμικό 100x150mm για CITIZEN CZ-01, 2 SET	80€
010-057-0002	Χαρτί Φωτογραφικό Θερμικό 114x200mm για CITIZEN CZ-01, 2 SET	100€
010-057-0006	CITIZEN Cleaning Pen για CZ-01, CY02, CX-02	6€
010-057-0007	CITIZEN τσάντα μεταφοράς για εκτυπωτή CZ-01	52€

Λειτουργικά Συστήματα

Mac OS X, Windows 7&10, Windows 11, Windows Server 2022

TM-M30III

Χαρακτηριστικά

Εκτύπωση	Θερμική εκτύπωση
Ταχύτητα εκτύπωσης	Max. 300mm/sec, Barcodes/2D symbols: 100mm/sec
Πλάτος χαρτιού	80/58 mm
Ανάλυση	203 dpi x 203 dpi
Main Interface	USB 2.0-A, Ethernet (100 Base-TX/10 Base-T), Micro SD, USB 2.0-B (μόνο για υπηρεσία), Ασύρματο LAN IEEE 802.11a/b/g/n/ac (WiFi 5) (προαιρετικά), Αυτόματο άνοιγμα συρταριού, Wi-Fi Direct (προαιρετικά), Near Field Communication (NFC)
Κοπή χαρτιού	Auto Cutter
Διάσταση/Βάρος	127x127x130mm



Εκτύπωση από κινητές συσκευές: iOS, Android και Windows.
Επιλογές: Βάσεις στήριξης, Εξωτερική ηχητική συσκευή.

Κωδικός	Μοντέλο	Τιμή
010-031-0126	TM-M30III (112) AGAINST LIQUID IPX2 BL USB/ETHERNET 300 mm/sec	
010-025-0054	TM-M30III, CUBE USB, USB-C, BT, ETHERNET, Wi-Fi, 8 dots/mm (203 dpi), CUTTER	300€

TM-H6000IV

Χαρακτηριστικά

Εκτύπωση	Thermal line printing 9-pin serial impact dot matrix
Ταχύτητα εκτύπωσης	300mm/s
Πλάτος χαρτιού	80mm
Πάχος χαρτιού	έως 0,250mm
Ανάλυση	180dpi
Main Interface	RS-232, USB 2.0 Type B, Drawer kick-out, Customer Display
Διάσταση/Βάρος	186x278x181mm, 4.4Kg



Κωδικός	Μοντέλο	Τιμή
010-031-0042	TM-H6000V-204: Serial, Black (C31CG62204)	674 €

TM-P80

Χαρακτηριστικά

Εκτύπωση	Απευθείας Θερμικός & Θερμικής Μεταφοράς
Ταχύτητα εκτύπωσης	100mm/s
Πλάτος χαρτιού	79.5mm
Ανάλυση	203dpi/ 8dot/min
Ανάλυση εκτύπωσης	32MB συνολικά, 4MB διαθέσιμα/χειριστή
Main Interface	USB 2.0 (Optional: Wireless LAN + Bluetooth+ NFC)
Διάσταση	110x140x64 mm



Κωδικός	Μοντέλο	Τιμή
010-031-0065	TM-P80(752) RECEIPT, BT, NFC+PS, EU	388 €

TM-T88VI & TM-T88VII

Χαρακτηριστικά

Μέθοδος εκτύπωσης	Θερμική γραμμική εκτύπωση
Ταχύτητα εκτύπωσης	TM-T88VI: 350mm/δευτ. TM-T88VII: 500mm/δευτ.
Πλάτος χαρτιού	80mm
Μονάδα κοπής	Μερική
Αισθητήρες	Ανοιχτού καλύμματος ρολού χαρτιού, τέλους χαρτιού
Ανάλυση	180dpi
Διαστάσεις	145 x 195 x 148 mm
Driver	Win 7, Win XP, 2000,2003, Vista32 & 64bit, XP Embedded

Κωδικός	Μοντέλο	Τιμή
010-031-0046	TM-T88VI(112) Serial, USB, Ethernet, Buzzer, BL	352 €
010-031-0058	TM-T88VII (112) Serial, USB, Ethernet, PS, BL	420 €



TM-T70II

Χαρακτηριστικά

Μέθοδος εκτύπωσης	Θερμική γραμμική εκτύπωση
Ταχύτητα εκτύπωσης	250 mm/δευτ.
Πλάτος χαρτιού	80mm, 56/42
Μονάδα κοπής	Μερική
Αισθητήρες	ανοιχτού καλύμματος ρολού χαρτιού, τέλους χαρτιού
Ανάλυση	180dpi
Διαστάσεις	125 x 194 x 114 mm
Driver	Windows 7, Windows XP, 2000,2003, Vista 32 & 64bit, XP Embedded



Κωδικός	Μοντέλο	Τιμή
010-031-0044	TM-T70II-022A1 EDG USB ETHERNET	252 €

TM-T20 III

Χαρακτηριστικά

Εκτύπωση	Θερμική γραμμική εκτύπωση
Ταχύτητα εκτύπωσης	250mm/s
Πλάτος χαρτιού	79,50 ± 0,50(Π)mm & 57,50 ± 0,50(Π)mm x dia 83,00mm
Πάχος χαρτιού	έως 0,250mm
Ανάλυση	203dpi/ 8dot/min
Main Interface	RS-232, Διασύνδεση Ethernet (100 Base-TX /10 Base-T), USB 2.0 Τύπου B, Αυτόματο άνοιγμα συρταριού
Διάσταση/Βάρος	140x199x146mm / 1,7 kg
Μονάδα κοπής	Μερική κοπή

Κωδικός	Μοντέλο	Τιμή
010-031-0043	TM-T20III (011):USB+SERIAL,PSU,BLK	160 €
010-031-0051	TM-T20III (012):ETHERNET,PSU,BLK	191 €



Προγράμματα οδήγησης και λογισμικό από τον ιστότοπο

Θερμικοί εκτυπωτές

ICS LKT-T322 Θερμικός εκτυπωτής

Χαρακτηριστικά

Ταχύτητα εκτύπωσης	220mm/s
Πλάτος χαρτιού	50mm~82.5mm
Ανάλυση	180dpi
Διαστάσεις	156 x 206 x 155 mm
Driver	Windows Driver(10, 2012, 8, 7, 2008, VISTA, 2003, XP, 32bit & 64bit), Windows CE & Mobile & SDK (CE 4.2, Mobile 5.0), Linux Driver, Mac, OPOS, JavaPOS Driver, iOS SDK, Android (2.1) SDK, Windows SDK.



Κωδικός	Μοντέλο	Τιμή
010-031-0035	ICS SLK-TE322 USB+ETHERNET BLACK	240 €

ICS SLK-T20EB Θερμικός εκτυπωτής

Χαρακτηριστικά

Εκτύπωση	Θερμική εκτύπωση
Ταχύτητα εκτύπωσης	220mm/sec
Πλάτος χαρτιού	82,5mm
Ανάλυση	180 dpi - προαιρετικά 203 dpi
Main Interface	USB + Serial(RS-232C) + Ethernet Built-in
Αισθητήρας	Τέλος χαρτιού, χαρτί που τελειώνει, ανοιχτό καπάκι
Κοπή χαρτιού	Αυτόματος κόφτης, τέλος χαρτιού, χαρτί τελειώνει, ανοιχτό καπάκι
Διάσταση/Βάρος	152x204x150mm, 1.7Kg



Κωδικός	Μοντέλο	Τιμή
010-031-0063	ICS SLK-T20EBII USB+SERIAL+ETHERNET BL	210 €

ICS XP-Q800 Θερμικός εκτυπωτής

Χαρακτηριστικά

Εκτύπωση	Απευθείας Θερμικός
Ταχύτητα εκτύπωσης	300mm/sec
Πλάτος χαρτιού	72mm
Ανάλυση	180 dpi
Main Interface	USB, Serial(RS-232C), Ethernet
Κοπή χαρτιού	αυτόματος κόφτης/ μερικό κόψιμο
Διάσταση/Βάρος	195x140x142,5mm, 1.1Kg
	Συμβατότητα (Γλώσσες προγραμματισμού): ESC/POS



Κωδικός	Μοντέλο	Τιμή
010-031-0004	ICS XP-Q800 SERIAL+USB+ETHERNET BLACK	160 €

ICS XP R330H Θερμικός εκτυπωτής

Χαρακτηριστικά

Εκτύπωση	Απευθείας Θερμικός
Ταχύτητα εκτύπωσης	300mm/sec
Πλάτος χαρτιού	82,5mm
Main Interface	USB + Ethernet ή USB + Serial
Κοπή χαρτιού	αυτόματος κόφτης/ μερικό κόψιμο
Διάσταση/Βάρος	133×126×130mm / 1.115 kg.
	Συμβατότητα (Γλώσσες προγραμματισμού): ESC/POS



Κωδικός	Μοντέλο	Τιμή
010-031-0062	ICS XP R330H USB+ETHERNET BLACK	170 €

ICS XP-365B Θερμικός εκτυπωτής

Χαρακτηριστικά

Εκτύπωση	Απευθείας Θερμικός
Ταχύτητα εκτύπωσης	127mm/sec
Πλάτος χαρτιού	82mm
Ανάλυση	203 dpi
Main Interface	USB+Lan Προαιρετικά USB/ USB+Serial+LAN
Μνήμη εκτυπωτή	RAM: 4M, FLASH: 4M
Διάσταση/Βάρος	212×140×144mm / 0,94 κιλά



Επιπλέον χαρακτηριστικά

Αισθητήρας θερμοκρασίας κεφαλής εκτύπωσης / Άκρο χαρτιού / Ανοιχτό κάλυμμα / Διάκενο. Θύρα συρταριού. Driver Windows. SDK iOS / Android / Windows. Emulation TSPL. Τροφοδοσία DC 24V/2.5A. Θερμοκρασία Λειτουργίας 5-45 °C. Αποθήκευση -40-55°C.

Κωδικός	Μοντέλο	Τιμή
010-031-0033	ICS XP-365B USB+ETHERNET BLACK ΘΕΡΜ.	210 €



Melody box (BEEPER) 28 €



Κάλυμα εκτυπωτή αδιάβροχο LKT-2XX 15 €

Θερμικοί εκτυπωτές

ICS XP-K200L Θερμικός εκτυπωτής

Χαρακτηριστικά

Εκτύπωση	Απευθείας Θερμικός
Ταχύτητα εκτύπωσης	200mm/sec
Πλάτος χαρτιού	72mm
Main Interface	USB + Ethernet
Κοπή χαρτιού	αυτόματος κόφτης/ μερικό κόψιμο
Διάσταση	189,15x145,35x139,7mm
	Συμβατότητα (Γλώσσες προγραμματισμού): ESC/POS

Κωδικός	Μοντέλο	Τιμή
010-031-0050	ICS XP-K200L USB+ETHERNET BLACK	145 €
XP-PR-K2US	ICS XP-K200L USB BLACK	
010-031-0009	ICS XP-K200L ETHERNET BLACK	170 €



ICS XP-K260L Θερμικός εκτυπωτής

Χαρακτηριστικά

Εκτύπωση	Απευθείας Θερμικός
Ταχύτητα εκτύπωσης	300mm/sec
Πλάτος χαρτιού	82,5mm
Main Interface	USB + Ethernet ή USB + Serial
Κοπή χαρτιού	αυτόματος κόφτης/ μερικό κόψιμο
Διάσταση/Βάρος	133x126x130mm / 1.115 kg.
	Συμβατότητα (Γλώσσες προγραμματισμού): ESC/POS

Κωδικός	Μοντέλο	Τιμή
010-031-0005	ICS XP-K260L SERIAL+USB+ETHERNET BLACK	148 €
010-031-0006	ICS XP-K260L SERIAL+USB+ETHERNET+WIFI BLACK	205 €



ICS XP-S300M Θερμικός εκτυπωτής

Χαρακτηριστικά

Εκτύπωση	Απευθείας Θερμικός
Ταχύτητα εκτύπωσης	300mm/sec
Πλάτος χαρτιού	80mm
Ανάλυση	300 dpi
Main Interface	USB + Serial + Ethernet
Κοπή χαρτιού	αυτόματος κόφτης/ μερικό κόψιμο
Διάσταση/Βάρος	180x140x134mm / 0,97 κιλά.

Κωδικός	Μοντέλο	Τιμή
010-031-0036	ICS XP S300M SERIAL+USB+ETHERNET BLACK	180 €



ICS XP S260M Θερμικός εκτυπωτής

Χαρακτηριστικά

Εκτύπωση	Θερμικός Εκτυπωτής
Ταχύτητα εκτύπωσης	260mm/sec
Πλάτος χαρτιού	80mm
Main Interface	USB-Serial-Ethernet
Κοπή χαρτιού	Partial / 1million cuts
Διάσταση/Βάρος	180x140x134mm / 0,97Kg

Κωδικός	Μοντέλο	Τιμή
010-031-0056	ICS XP-S260M SERIAL+USB+ETHERNET BLACK	120 €



ICS SLK-TE322 Θερμικός εκτυπωτής

Χαρακτηριστικά

Εκτύπωση	Απευθείας Θερμικός
Ταχύτητα εκτύπωσης	220mm/sec
Πλάτος χαρτιού	82,5mm
Ανάλυση	180 dpi - προαιρετικά 203 dpi
Main Interface	USB. Επιλογές: Serial(RS-232C), Parallel(IEEE1284), Ethernet, Wi-Fi(802.11b), Bluetooth(iOS).
Κοπή χαρτιού	Αυτόματος κόφτης μαχαιριού, πλήρης ή μερικό κόψιμο
Διάσταση	152x204x150mm Συμβατότητα (Γλώσσες προγραμματισμού): ESC/POS

Κωδικός	Μοντέλο	Τιμή
010-031-0035	ICS SLK-TE322 USB+ETHERNET BLACK	240 €
010-031-0040	ICS SLK-TE322 USB+PARALLEL BLACK	230 €



ICS SLK-TL322 Θερμικός εκτυπωτής

Χαρακτηριστικά

Εκτύπωση	Απευθείας Θερμικός
Ταχύτητα εκτύπωσης	220mm/sec
Πλάτος χαρτιού	82,5mm
Ανάλυση	180 dpi - προαιρετικά 203 dpi
Main Interface	USB(B type) + Serial (RS-232C) Built-in
Αισθητήρας	Τέλος χαρτιού, χαρτί που τελειώνει, ανοιχτό καπάκι
Κοπή χαρτιού	Αυτόματος κόφτης μαχαιριού πλήρης ή μερικό κόψιμο
Διάσταση	152x204x150mm Συμβατότητα (Γλώσσες προγραμματισμού): ESC/POS

Κωδικός	Μοντέλο	Τιμή
010-031-0038	ICS SLK-TL322 USB+SERIAL WHITE	221 €
010-031-0034	ICS SLK-TL322 USB+SERIAL BLACK	200 €



Θερμικοί εκτυπωτές

ICS SLK-TS100 Θερμικός εκτυπωτής

Χαρακτηριστικά

Εκτύπωση	Απευθείας Θερμικός
Ταχύτητα εκτύπωσης	220 mm/sec
Πλάτος χαρτιού	72mm
Ανάλυση	203 dpi
Main Interface	USB+Serial+Ethernet
Κοπή χαρτιού	κόφτης
Διάσταση/Βάρος	142x185x136mm/1,025Kg

Κωδικός	Μοντέλο	Τιμή
010-031-0064	ICS SLK-TS100 USB+SERIAL+ETHERNET BUZZER BLACK	170 €



ICS XP-V330N Θερμικός εκτυπωτής

Χαρακτηριστικά

Εκτύπωση	Απευθείας Θερμικός
Ταχύτητα εκτύπωσης	260 mm/sec
Πλάτος χαρτιού	72mm
Main Interface	USB-Serial-Ethernet
Διάσταση/Βάρος	184x140x142mm/1,000Kg

Κωδικός	Μοντέλο	Τιμή
010-031-0041	ICS XP-V330N SERIAL+USB+ETHERNET BLACK	200 €



ICS SLK-TS400 Θερμικός εκτυπωτής

Χαρακτηριστικά

Εκτύπωση	Απευθείας Θερμικός
Ταχύτητα εκτύπωσης	220mm/sec
Πλάτος χαρτιού	72mm
Ανάλυση	180 dpi
Main Interface	USB(B type)+Serial(RS232C)
Κοπή χαρτιού	αυτόματος κόφτης/ μερικό κόψιμο
Διάσταση	130x140x154mm

Κωδικός	Μοντέλο	Τιμή
010-031-0007	ICS SLK-TS400 USB+ETHERNET BLACK	236 €
010-031-0008	ICS SLK-TS400 USB+SERIAL BLACK	236 €
010-031-0037	ICS SLK-TS400 USB+SERIAL WHITE	221 €



SRP-330II Θερμικός εκτυπωτής

Χαρακτηριστικά

Εκτύπωση	Απευθείας Θερμικός
Ταχύτητα εκτύπωσης	220mm/sec
Πλάτος χαρτιού	72mm
Ανάλυση	180 dpi
Main Interface	USB V2.0 FS+Ethernet+Serial.USB V2.0 FS+Serial: USB V2.0 FS+Parallel: USB V2.0 FS+SD. Θύρα συρταριού: 2 θύρες (μέσω προσαρμογέα τύπου γ)
Αισθητήρας	Τέλος χαρτιού, Ανοιχτό κάλυμμα
Κοπή χαρτιού	Auto Cutter 1,5 εκατομμύρια κοψίματα
Διάσταση/Βάρος	145 x 198 x 146 mm/ 1.37 kg
	Συμβατότητα (Γλώσσες προγραμματισμού): ESC/POS Πρότυπα ασφαλείας CE, C-UL, VCCI, FCC class A, UL, CCC.



Κωδικός	Μοντέλο	Τιμή
010-031-0059	SRP-330II USB/SERIAL,180DPI, CUTTER, BLACK	215 €

SRP-332II Θερμικός εκτυπωτής

Χαρακτηριστικά

Εκτύπωση	Απευθείας Θερμικός
Ταχύτητα εκτύπωσης	220mm/sec
Πλάτος χαρτιού	72mm
Ανάλυση	203 dpi
Main Interface	USB V2.0 FS+Ethernet+Serial.USB V2.0 FS+Serial: USB V2.0 FS+Parallel: USB V2.0 FS+SD. Θύρα συρταριού: 2 θύρες (μέσω προσαρμογέα τύπου γ)
Αισθητήρας	Τέλος χαρτιού, Ανοιχτό κάλυμμα
Κοπή χαρτιού	Auto Cutter 1,5 εκατομμύρια κοψίματα
Διάσταση/Βάρος	145 x 198 x 146 mm/ 1.37 kg
	Συμβατότητα (Γλώσσες προγραμματισμού): ESC/POS Πρότυπα ασφαλείας CE, C-UL, VCCI, FCC class A, UL, CCC.



Κωδικός	Μοντέλο	Τιμή
010-031-0060	SRP-332II USB/SERIAL/ETHERNET, CUTTER, BLACK	230 €



Cost-Efficiency

220
mm/sec

TPH
150Km



Reliable Printing Performance



User-Friendly Design

TP-820 Θερμικός εκτυπωτής

Χαρακτηριστικά

Εκτύπωση	Απευθείας Θερμικός
Ταχύτητα εκτύπωσης	220mm/sec
Πλάτος χαρτιού	80mm
Ανάλυση	203 dpi
Main Interface	USB interface + Ethernet interface
Αισθητήρας	Ανίχνευση μαύρου σημαδιού
Κοπή χαρτιού	Αντοχή κόφτη: 2.000.000 cuts
Διάσταση	130x140x154mm



Κωδικός	Μοντέλο	Τιμή
010-031-0067	JOLIMARK TP820EU USB ETHERNET	240 €

TP-860 Θερμικός εκτυπωτής

Χαρακτηριστικά

Εκτύπωση	Απευθείας Θερμικός
Ταχύτητα εκτύπωσης	220mm/sec
Πλάτος χαρτιού	80mm
Ανάλυση	203 dpi
Main Interface	USB interface + Ethernet interface
Αισθητήρας	Ανίχνευση μαύρου σημαδιού
Κοπή χαρτιού	Αντοχή κόφτη: 2.000.000 cuts
Διάσταση	130x140x154mm



Κωδικός	Μοντέλο	Τιμή
EK-TP-0860	JOLIMARK TP860 LED USB RS232	215 €
EK-TP-860LAN	JOLIMARK TP860 LED USB ETHERNET	215 €



CT-E 301 Θερμικός εκτυπωτής

Νέας γενιάς θερμικός εκτυπωτής κατασκευασμένος από ειδικό υλικό που απωθεί τα βακτήρια. Το περίβλημά του αντέχει στην απολύμανση με καθαριστικά για τον Covid-19 και άλλα μικρόβια.

Είναι σχεδιασμένος για να παρέχει αποτελεσματική προστασία από την ανάπτυξη βακτηρίων σύμφωνα με τα υψηλότερα βιομηχανικά πρότυπα. Ιδανικός για περιβάλλοντα όπου η καθαριότητα και η υγιεινή αποτελούν προτεραιότητα, ειδικά στον ιατρικό κλάδο, στα φαρμακεία και διαγνωστικά κέντρα, σε κέντρα αισθητικής, καλλωπισμού, κομμωτήρια αλλά και στην εστίαση, τα καταστήματα λιανικής πώλησης, σε μονάδες επεξεργασίας τροφίμων, στις τουριστικές επιχειρήσεις, στους χώρους πολιτισμού και θεάματος και όπου υπάρχει μεγάλη επισκεψιμότητα.

Λειτουργία που δεν στρίβει το χαρτί. Πολύ εύκολη αλλαγή αναλωσίμων με το ένα χέρι.



Χαρακτηριστικά



Ταχύτητα εκτύπωσης	250mm/sec
Πλάτος εκτύπωσης	72mm
Ανάλυση	203dpi/8dot/min
Διαστάσεις/Βάρος	108 x 125 x 165 mm / 1.3Kg
Driver	Free-of-charge from website, including support for various platforms
Main Interface	Triple interface: Serial, USB and Ethernet
Flash	8MB
Μονάδα κοπής	Τύπος 'Guillotine', μερική και ολική κοπή

Κωδικός	Μοντέλο	Τιμή
CI-PR-XEBX	CT-E301 USB BLACK ANTIBACTERIAL	220 €
CI-PR-XE	CT-E301 USB WHITE ANTIBACTERIAL	220 €
010-031-0061	CT-E301 USB, RS232, LAN BLACK ANTIBACTERIAL	260 €

EMC και πρότυπα ασφαλείας CE, C-UL, VCCI, FCC class A, UL, CCC.



CT-E 601 Θερμικός εκτυπωτής

Ο CT-E601 έχει σχεδιαστεί για να αντέχει τις σκληρές χημικές ουσίες των προϊόντων απολύμανσης και να εμποδίζει την εξάπλωση των βακτηρίων. Το υλικό του περιβλήματος και ο ίδιος ο εκτυπωτής έχει σήμα SIAA σύμφωνα με το ISO 22196 για να παρέχει αποτελεσματική προστασία ενάντια στην ανάπτυξη βακτηρίων. Με ενσωματωμένο αισθητήρα για την εμπλοκή χαρτιού και αισθητήρα όταν το χαρτί τελειώνει, ο CT-E601 ενημερώνει για την κατάσταση του εκτυπωτή. Γρήγορη ταχύτητα εκτύπωσης έως 350 m/sec κατατάσσεται στους ταχύτερους εκτυπωτές POS. Ο CT-E601 παρέχει πολλαπλές επιλογές διασύνδεσης, με ενσωματωμένη USB και με προαιρετική υποδοχή κάρτας για Bluetooth, Ethernet, ασύρματο LAN και Lightning. Λειτουργία που αποτρέπει το δίπλωμα του χαρτιού, εύκολη αλλαγή αναλωσίμων με το ένα χέρι, μικρό αποτύπωμα χώρου με δυνατότητα προσαρμογής σε συστήματα POS και συρτάρια μετρητών.



Χαρακτηριστικά



Ταχύτητα εκτύπωσης	350mm/sec
Πλάτος εκτύπωσης	72mm
Ανάλυση	203dpi/8dot/min
Διαστάσεις/Βάρος	108 x 125 x 165 mm / 1.3Kg
Interface	Ethernet, USB with hub, Ethernet + USB host, Serial (RS-232C compliant), Compact Wireless LAN, Bluetooth with Apple™ MFi compatibility, Premium Wireless LAN
Flash	8MB
Μονάδα κοπής	Τύπος 'Guillotine', μερική και ολική κοπή

Κωδικός	Μοντέλο	Τιμή
CI-PR-601B	CT-E601 USB BLACK ANTIBACTERIAL	280 €
CI-PR-601W	CT-E601 USB WHITE ANTIBACTERIAL	280 €

EMC και πρότυπα ασφαλείας CE, C-UL, VCCI, FCC class A, UL, CCC.



CT-E 351 Κομψός εκτύπωσης υψηλής απόδοσης**Χαρακτηριστικά** Συμπεριλαμβάνεται επιτοίχια βάση στήριξης

Ταχύτητα εκτύπωσης	250mm/s
Πλάτος χαρτιού	72mm
Ανάλυση	203dpi/8dot/min
Διαστάσεις	125x170x108mm. 1.26Kg
Main Interface	USB + LAN or USB + Serial
Flash Memory	8MB
Μονάδα κοπής	Μέθοδος κοψίματος πλήρης ή μερικό κόψιμο



Προγράμματα οδήγησης και λογισμικό από τον ιστότοπο

Κωδικός	Μοντέλο	Τιμή
010-031-0015	CT-E351 USB/ RS BL(X)	220 €
010-031-0010	CT-E351 USB/RS WHITE	220 €
010-031-0017	CT-E351 USB/ETHERNET BLACK	250 €

CT-S 310II Θερμικός εκτυπωτής**Χαρακτηριστικά** Συμπεριλαμβάνεται επιτοίχια βάση στήριξης

Ταχύτητα εκτύπωσης	160mm/s
Πλάτος χαρτιού	80/58mm
Ανάλυση	203dpi/8dot/min
Διαστάσεις	140x195x132
Driver	Windows2000/XP/Vista/7 32bit/64bit/OPOS/JavaPOS/POS for. NET/CUPS
Μονάδα κοπής	Μέθοδος κοψίματος πλήρης ή μερικό κόψιμο



Κωδικός	Μοντέλο	Τιμή
010-031-0012	CT-S310II USB/RS232	240 €
010-031-0011	CT-S310II ETHERNET /USB	240 €

Κάρτα Εκτυπωτή - Ethernet

Κωδικός	Μοντέλο	Τιμή
010-090-0005	ΚΑΡΤΑ ΕΚΤΥΠΩΤΗ ETHER IF1-ET01 PPS00338S	95 €

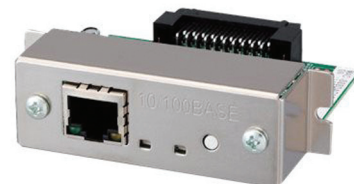
**Κάρτα Εκτυπωτή - Serial**

Κάρτα εκτυπωτή Serial για Citizen εκτυπωτές CT-601, CT-651, CT-801, CT-851

Κωδικός	Μοντέλο	Τιμή
010-090-0002	ΚΑΡΤΑ ΕΚΤΥΠΩΤΗ RS 232/ CT-601-651-801-851 (IF1-RS01)	35 €



CT-S4500 Θερμικός εκτυπωτής αποδείξεων και ετικετών

Χαρακτηριστικά

Ταχύτητα εκτύπωσης	200mm/s
Πλάτος χαρτιού	104 mm
Ανάλυση	203dpi
Διαστάσεις/Βάρος	170 x 216 x 151 mm, 2.5 Kg
Driver	USB 2.0 full speed. Επιλογές: Bluetooth with Apple™ MFi compatibility. Serial (RS-232C compliant). Compact Wireless LAN. Ethernet. USB with hub. Ethernet + USB host.
Αισθητήρας	Τέλος χαρτιού, κενό, μαύρο σημάδι
Κοπή χαρτιού	Τύπος 'Guillotine', μερική και ολική κοπή

Κωδικός	Μοντέλο	Τιμή
CI-CT-4500	CT-S4500 USB BLACK	410 €
CI-EK-45BL	CT-S4500 LABEL USB BLUETOOTH BLACK	



Συμβατότητα: ESC/POS™ 2 χρόνια εγγύηση (συμπεριλαμβανομένης της κεφαλής και του κόπτη μερικής κοπής)

CT-S 751 Θερμικός εκτυπωτής POS

Χαρακτηριστικά Συμπεριλαμβάνεται επιτοίχια βάση στήριξης

Ταχύτητα εκτύπωσης	350mm/s
Πλάτος χαρτιού	72mm
Ανάλυση	203dpi
Διαστάσεις/Βάρος	125x170x108mm / 1.26Kg
Driver	USB. + Bluetooth with Apple™ MFi compatibility
Μονάδα κοπής	Τύπος 'Guillotine', μερική και ολική κοπή

Κωδικός	Μοντέλο	Τιμή
010-031-0016	CT-S751 USB BLUETOOTH BLACK	350 €
010-031-0019	CT-S751 USB BLACK	300 €



CT-S 801 Θερμικός εκτυπωτής

Χαρακτηριστικά Συμπεριλαμβάνεται επιτοίχια βάση στήριξης

Ταχύτητα εκτύπωσης	300mm/s
Πλάτος χαρτιού	80mm
Ανάλυση	203dpi
Διαστάσεις/Βάρος	145x193x148mm / 2.1Kg
Driver	Premium Wireless LAN, Compact Wireless LAN Bluetooth with Apple™ MFi compatibility, Serial (RS-232C compliant), Parallel (IEEE 1284 compliant) USB, USB with hub, Powered USB
Μονάδα κοπής	Τύπος 'Guillotine', μερική και ολική κοπή

Κωδικός	Μοντέλο	Τιμή
010-031-0030	CITIZEN CT-S801 BL	390 €



Συμβατότητα: ESC/POS™ 2 χρόνια εγγύηση (συμπεριλαμβανομένης της κεφαλής και του κόπτη μερικής κοπής)

CT-S 601 *Θερμικός εκτυπωτής*

Χαρακτηριστικά Συμπεριλαμβάνεται επιτοίχια βάση στήριξης

Ταχύτητα εκτύπωσης	200mm/s
Πλάτος χαρτιού	80mm
Ανάλυση	203dpi
Διαστάσεις/Βάρος	145x192x148 mm, 2.0 Kg
Driver	Powered USB. USB with hub. USB Parallel (IEEE 1284 compliant). Serial (RS-232C compliant). Premium Wireless LAN. Compact Wireless LAN. Bluetooth with Apple™ MFi compatibility.
Μονάδα κοπής	Τύπος 'Guillotine', μερική και ολική κοπή

Κωδικός	Μοντέλο	Τιμή
010-031-0026	CITIZEN CT-S601 RS LAN BL	315 €



CT-S 601II *Θερμικός εκτυπωτής*

Χαρακτηριστικά Συμπεριλαμβάνεται επιτοίχια βάση στήριξης

Ταχύτητα εκτύπωσης	200mm/s
Πλάτος χαρτιού	80mm
Ανάλυση	203dpi
Διαστάσεις/Βάρος	145x192x148 mm, 2.0 Kg
Driver	Premium Wireless LAN, Bluetooth with Apple™ MFi compatibility, Compact Wireless LAN, Serial (RS-232C compliant), Parallel (IEEE 1284 compliant), USB, USB with hub, Powered USB, Ethernet + USB host.
Μονάδα κοπής	Τύπος 'Guillotine', μερική και ολική κοπή

Κωδικός	Μοντέλο	Τιμή
010-031-0022	CT-S601 II BLACK (NO INTERFACE)	315 €
010-031-0023	CT-S601 II WHITE (NO INTERFACE)	315 €



CT-S 651 *Θερμικός εκτυπωτής*

Χαρακτηριστικά Συμπεριλαμβάνεται επιτοίχια βάση στήριξης

Ταχύτητα εκτύπωσης	200mm/s
Πλάτος χαρτιού	80mm
Ανάλυση	203dpi
Διαστάσεις/Βάρος	145x192x148 mm, 2.0 Kg
Driver	Premium Wireless LAN, Bluetooth with Apple™ MFi compatibility, Compact Wireless LAN, Serial (RS-232C compliant), Parallel (IEEE 1284 compliant), USB, USB with hub, Powered USB, Ethernet + USB host.
Μονάδα κοπής	Τύπος 'Guillotine', μερική και ολική κοπή

Κωδικός	Μοντέλο	Τιμή
010-031-0002	CITIZEN CT-S651 BL	340 €



Sunmi 80mm Kitchen Cloud Printer

Θερμικός εκτυπωτής

Χαρακτηριστικά

Ταχύτητα εκτύπωσης	250mm/sec
Πλάτος χαρτιού	72mm
Ανάλυση	576dpi
Διαστάσεις/Βάρος	130×130×130mm / 855g (χωρίς χαρτί)
Driver	USB: TypeC USB 2.0* Cash Drawer: RJ12 24V/1A* Ethernet Port RJ45* Bluetooth * Wi-Fi
Αισθητήρας	Αισθητήρας για τέλος χαρτιού * Ανοιχτού καλύμματος Αισθητήρας εμπλοκής χαρτιού * Αισθητήρας συλλογής χαρτιού * Αισθητήρας μαύρου σήματος * Αισθητήρας θερμοκρασίας
Κοπή χαρτιού	Υποστηρίζεται πάχος χαρτιού: 0,048 ~ 0,08mm. Cutter Life > 1,5 εκατομμύριο φορές
Επιπλέον χαρακτηριστικά εκτυπωτών	Μνήμη:64MB *Flash:256MB * Πρωτόκολλο ESC/POS. Cloud Communication: MQTT+HTTPS * Περιβάλλον λειτουργίας: 0°C-50°C *Περιβάλλον αποθήκευσης: -20°C-60°C *Τάση DC 24V/2.5A. Θύρα: DIN 4P



Κωδικός	Μοντέλο	Τιμή
010-031-0057	SUNMI CLOUD PRINTER NT311 USB+LAN+WIFI +BT EU Adapter 80mm EN CLOUD	270 €



ΕΚΤΥΠΩΤΕΣ DOT MATRIX

DP-320 24pin A4 Λειτουργικός κλασικός σχεδιασμός, αξιόπιστος ο Jolimark DP-320 (24pin). Χρησιμοποιείται σε μικρές επιχειρήσεις και καταστήματα λιανικής για γρήγορες εκτυπώσεις.

Χαρακτηριστικά

Jolimark

Κωδικός	010-032-0001
Ταχύτητα εκτύπωσης	πάνω από 267 χαρακτήρες το δευτερόλεπτο
Πλάτος χαρτιού	14,8-25,7cm (μέγιστο A4)
Συνδέσεις	παράλληλη, σειριακή και USB
Χαρτί	ένα πρωτότυπο και τέσσερα αντίγραφα
Κεφαλή	500 εκατομύρια χτυπήματα
Τιμή	410€



TM-U295

Χαρακτηριστικά

EPSON
EXCEED YOUR VISION

Μέθοδος εκτύπωσης	7 ακίδων, με κρουστική παλινδρόμηση
Ταχύτητα εκτύπωσης	1,90 ~ 2,30 Εκτυπωτές λείζερ
Πλάτος χαρτιού	80-182 mm (Π) x 69-257mm(Υ)
Αισθητήρες	στο επάνω και στο τέλος μέρος της φόρμας
Συνδέσεις	RS-232, Αυτόματο άνοιγμα συρταριού
Διαστάσεις	180 x 191 x 102mm (Πλάτος x Βάθος x Ύψος)
Μνήμη δεδομένων	512 Bytes ή 35 Bytes
Χωρητικότητα	35cps/ 42cps
Εκτύπωση	Μονόχρωμη λειτουργία



Κωδικός	Μοντέλο	Τιμή
010-032-0007	DOT MATRIX EPSON TM-U295 RS232(X)	362 €

TM-U220 Box Printer

Χαρακτηριστικά

Εκτύπωση	9-pin, serial impact dot matrix
Ταχύτητα εκτύπωσης	4.7 lps (at 40columns, 16cpi), 6.0 lps (at 30columns)
Πλάτος χαρτιού	76mm
Μνήμη δεδομένων	4 KB or 40 bytes
Main Interface	RS-232, Drawer kick-out, USB 2.0 Type B, Bidirectional parallel
Διάσταση	160x248x139mm

Κωδικός	Μοντέλο	Τιμή
EK-EP-057B	EPSON TM-U220B (057BE): Ethernet, PS, NE	
EK-EP-U220	EPSON TM-U220B (057BC): Ethernet, PS, EDG	



Μελανοταινία DP-320	7,50€
Μελανοταινία DP-750	7,10€
Μελανοταινία DP-100	8,50€



Μαγνητικές Συσκευές Καρτών

ICS MSR-100 USB Μαγνητική Συσκευή Καρτών

Χρησιμοποιείται για την ανάγνωση και τη μετάδοση δεδομένων από οποιαδήποτε μαγνητική κάρτα που διαπερνά την συσκευή. Έχει εξαιρετική ηλεκτροστατική εκκένωση και ηλεκτρομαγνητική συμβατότητα. Χρησιμοποιείται ευρέως σε πολλούς διαφορετικούς τομείς, όπως τερματικά POS, ταχυδρομεία, παρακολούθηση πρόσβασης, αρχεία παρουσίας, συλλογή κινητών δεδομένων, σημεία πώλησης, δημόσια έγγραφα (κάρτα DMV), φοιτητική ταυτότητα, κάρτα μέλους κ.λπ. Ανάγνωση δεδομένων χωρίς περιορισμούς. Συνδέστε απευθείας στη συσκευή USB χωρίς πρόσθετα τροφοδοτικά.

Χαρακτηριστικά Συμβατό με MAC, Windows XP, Windows 7, Vista, Android

Standard	Reading Track 1 & 2 or Tracks 1,2, & 3 magnetic information
Κεφαλή	800,000 περάσματα
Συνδέσεις	USB
Magnetic Track	Track1 210bpi, 79 Alphanumeric Characters. Track2 75bpi, 40 Numeric characters. Track3 210bpi, 107 Numeric characters
Τροφοδοσία	DC 5V ± 5% 65mA
Διαστάσεις	90 x 26 x 28 mm
Βάρος	100 gr

Κωδικός	Περιγραφή	Τιμή
182-029-0001	ΜΑΓΝ.ΑΝΑΓΝΩΣΤΗΣ ICS MSR-100 USB	105 €



ICS MSR-606 USB Ανάγνωση & Εγγραφή Καρτών

Κωδικοποιεί τις κάρτες με μαγνητική ταινία Lo Co και Hi Co. Η εγγραφή μπορεί να γίνει σε track1,2,3 ή συνδυαστικά. Στην συσκευασία περιλαμβάνονται καλώδια, τροφοδοτικό και μαγνητικές κάρτες. Συμβατό με ISO formats, Drivers εγγραφής/κωδικοποίησης, ανάγνωση/εγγραφή υψηλής και χαμηλής πίεσης (300~4000 Oe). Εύκολη λειτουργία με LED, καταγράφει κάθε συνδυασμό 210 ή 75 bpi. Λογισμικό προγράμματος για τα Windows 98/Me/XP/Vista. Επεξεργασία με RS-232/USB. Εγγραφή και επαλήθευση δεδομένων.

Χαρακτηριστικά Συμβατό με MAC, Windows XP, Windows 7, Vista, Android

Standard	Reading/Writing magnetic stripe card complied with ISO formats
Κεφαλή	1,000,000 περάσματα για εγγραφές και αποκωδικοποιήσεις
Συνδέσεις	RS-232 /USB
Magnetic Track	3-track version can read/write all three tracks data, 300-4000 oe/ 9). Configuration: Read/Write Track: 1&2&3
Τροφοδοσία	Input: 100-240VAC, Output: 9VDC 2A
Διαστάσεις	212 x 64 x 63 mm
Βάρος	1.4 Kg περίπου

Κωδικός	Περιγραφή	Τιμή
MA-AN-R606	ΜΑΓΝ.ΑΝΑΓΝΩΣΤΗΣ/ΕΓΓΡΑΦΕΑΣ ICS MSR-606 USB	



edikio ACCESS Μονόχρωμη εκτύπωση

Ο εκτυπωτής Edikio Price Tag Access έχει σχεδιαστεί για να διευκολύνει την εκτύπωση πλαστικών καρτών μονής όψης σε μορφή πιστωτικής κάρτας. Η πιο προσιτή λύση all-in-one για τη δημιουργία και εκτύπωση των πλαστικών καρτών σε ματ μαύρη και λευκή κάρτα. Οι κάρτες καθαρίζονται εύκολα και είναι ανθεκτικές στην κρύα υγρασία. Εγγυάται βέλτιστη λειτουργία και τέλειο αποτέλεσμα.

Το edikio ACCESS συνοδεύεται από

1. Λογισμικό δημιουργίας καρτών
2. Ένα πακέτο αναλώσιμων (λευκό μελάνι για 500 εκτυπώσεις)
3. Μαύρες ματ πλαστικές κάρτες για 100 εκτυπώσεις



Ιδανικό για μικρούς λιανοπωλητές, όπως: Αρτοποιοί, Κρεπώλες, Ζαχαροπλάστες, Σοκολατοποιοί, Τυροκόμοι, Ιχθυοπώλες, Catering, Έμποροι κρασιού



Χαρακτηριστικά

Εκτύπωση	Monochrome thermal transfer, print head 300 dpi
Ταχύτητα	WHITE monochrome: 240 cards / hour (15 sec / printed tag) BLACK monochrome: 265 cards / hour (14 sec / printed tag)
Ανάλυση	300dpi
Συνδέσεις	USB (1.0, 1.1, 2.0, 3.0)
Μέγιστος αριθμός καρτών	1 λευκή μελανοταινία καλύπτει περίπου 500 εκτυπώσεις σε μέγεθος πιστωτικής κάρτας
Δυνατότητες εκτύπωσης	Μονής όψης
Διαστάσεις/ Βάρος	277x201x151 mm / 1,66 kg

Κωδικός	Μοντέλο	Τιμή
010-030-0009	EVOLIS EDIKIO ACCESS PRICE TAG SOLUTION SINGLE SIDED 300DPI USB	650€

edikio Badgy 200 Έγχρωμη εκτύπωση

Ο **Badgy 200** έχει σχεδιαστεί για να εκτυπώνει έγχρωμες πλαστικές κάρτες και επαγγελματικά σήματα υψηλής ποιότητας και με εξαιρετική ευκολία. Μια ολοκληρωμένη λύση που είναι οικονομική και εύκολη στη χρήση.

Υποστηρίζει πρωτότυπα ατομικά γραφικά και άμεση παραγωγή καρτών, ως μεμονωμένες κάρτες ή σε μικρές παρτίδες.

Εκτυπώνει κάρτες σε 3 εύκολα βήματα και σε λιγότερο από ένα λεπτό. Ο εκτυπωτής καρτών εγκαθίσταται και χρησιμοποιείται όπως ένας τυπικός εκτυπωτής γραφείου και το λογισμικό που περιλαμβάνεται είναι πολύ εύκολο. Εύκολη αλλαγή αναλωσίμων, κομψός σχεδιασμός και μικρό αποτύπωμα για να μπορεί να λειτουργήσει σε οποιοδήποτε χώρο εργασίας. Μπορεί να μεταφερθεί εύκολα με την δική του τσάντα μεταφοράς που διατίθεται ξεχωριστά. Συμβατός με Windows® και Mac OS®.



εύκολη τοποθέτηση
μελανιού και αυτόματη
ανταλλαγή



Το Badgy200 συνοδεύεται από

1. Λογισμικό δημιουργίας καρτών
2. Ένα πακέτο αναλωσίμων (έγχρωμο μελάνι)
3. Λευκές πλαστικές κάρτες για 100 εκτυπώσεις



Συμβατότητα:
USB 2.0 (περιλαμβάνεται καλώδιο)
συμβατός με 1.1 και 3.0



Συμβατός με
Windows & Mac OS



Χαρακτηριστικά

Εκτύπωση	Direct-to-card dye-sublimation/ Resin thermal transfer
Ταχύτητα	Έγχρωμη 95 cph. Μονόχρωμη 325 cph.
Ανάλυση	260 x 300 dpi
Συνδέσεις	USB 2.0 (συμβατός με 1.1, 3.0). περιλαμβάνεται καλώδιο
Μέγιστος αριθμός καρτών	100 έγχρωμες κάρτες/αναλώσιμο. 500 μαύρες μονόχρωμο αναλώσιμο: 500 κάρτες
Επιπλέον χαρακτηριστικά	2 εκατομμύρια χρώματα. 16 MB RAM. Παρατεταμένη λειτουργία αναμονής και μειωμένη κατανάλωση ηλεκτρικής ενέργειας. Πιστοποιήσεις: CE, FCC, ICES, VCCI, CCC, KC, BIS, RoHS
Δυνατότητες εκτύπωσης	Μονής όψης
Διαστάσεις/ Βάρος	315mm x 385mm x 285mm/3.95 kg

Κωδικός	Μοντέλο	Τιμή
010-030-0007	EVOLIS BADGY 200 SINGLE SIDED USB, SOFTWARE, 100 CARDS, RIBBON	1.070€

edikio FLEX Έγχρωμη και Μονόχρωμη εκτύπωση

Ο εκτυπωτής πλαστικών καρτών **Edikio Flex** αποτελεί την ιδανική λύση για εκτύπωση μονής όψης ετικέτες τιμών με γράφημα και ιδιαίτερη γραμματοσειρά σαν να είναι χειρόγραφες. Είναι συμβατός με Windows® και macOS. Εύκολη πρόσβαση σε πολλά σχέδια ετικετών, στη λίστα περιεχομένου, με πολλές επιλογές σε εικόνες, προσχεδιασμένα πρότυπα και δείγματα από λίστες και βάσεις δεδομένων για διαφορετικές ανάγκες. Περιλαμβάνει την αποκλειστική γραμματοσειρά Edikio Chalk και υποστηρίζει εισαγωγή δεδομένων από αρχεία Excel. Λειτουργία κλειδώματος για αποφυγή ανεπιθύμητων αλλαγών.



Περιέχει επίσης απλές και χρήσιμες λειτουργίες όπως:

- Αυτόματος εντοπισμός των τιμών από την τελευταία εκτύπωση.
- Αυτόματη ανανέωση από εξωτερική βάση δεδομένων. Ένα εύκολο εργαλείο για την επιλογή απεικόνισης των τιμών και των νομισμάτων.
- Λειτουργία Backup & Restore για εύκολη αποθήκευση
- Δυνατότητα αναζήτησης περιεχομένου.

Διαχείριση standard και μεγάλων καρτών (120x50mm και 150x50mm).

Ιδανικό για το λιανικό εμπόριο, για προβολή και βιτρίνες τροφίμων, για κρεοπωλεία, φούρνους, ζαχαροπλαστεία, cafe, εστιατόρια, βάφλα-κρέπα-παγωτό, σε μπουφέ ξενοδοχείων, διοργάνωση εκδηλώσεων, συνεταιρισμούς και vintage μπακάλικα, ιχθυοπωλεία, καταστήματα με μπαχαρικά, βότανα, ξηρούς καρπούς, καφεκοπτεία, βιτρίνες τυριών και delicatessen, ιχθυοπωλεία, κάβες, ποτοποιεία κ.α.

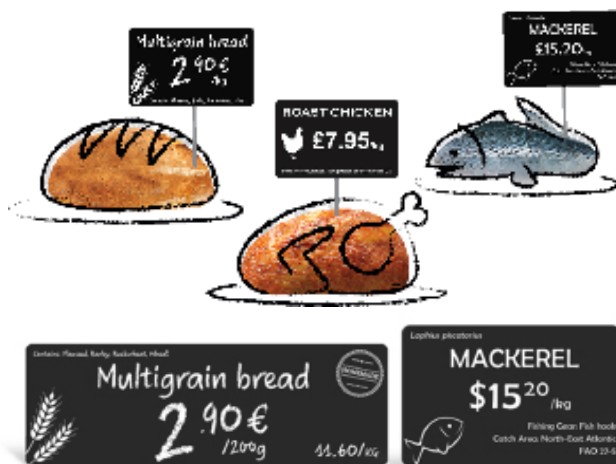

Χαρακτηριστικά

Εκτύπωση	Έγχρωμη εκτύπωση με εξαχνωση χρωμάτων (16 εκατομμύρια χρώματα).
Ταχύτητα	Έγχρωμη 135cph. Μονόχρωμη 390cph. Μονόχρωμη 150x50mm 260cph
Ανάλυση	600 dpi
Συνδέσεις	USB (1.0, 1.1, 2.0, 3.0). Ethernet
Μέγιστος αριθμός καρτών	1 λευκή μελανοταινία καλύπτει περίπου 1000 εκτυπώσεις σε μέγεθος πιστωτικής κάρτας / 640 εκτυπώσεις σε μέγεθος 150x50mm.
Επιπλέον χαρακτηριστικά	Συμβατές κάρτες: κάρτες PVC. Μέγεθος πιστωτικής κάρτας ISO CR80 - ISO 7810: 85,60x53,98mm. Μεγάλο μέγεθος: 120x50mm & 150x50mm. Πάχος κάρτας 0,5mm-0,76mm (20mil-30mil). Αυτόματη αναγνώριση & τοποθέτηση μελανοταινίας. Οπτική ειδοποίηση όταν τελειώνουν τα αναλώσιμα (Windows®). Χωρητικότητα έως 50 κάρτες/έως 25 κάρτες (πάχος 0,76mm)
Δυνατότητες εκτύπωσης	Μονής όψης
Διαστάσεις/ Βάρος	247 mm x 205 mm x 426 mm/3.8 kg

Κωδικός	Μοντέλο	Τιμή
010-030-0013	EVOLIS EDIKIO FLEX, ΜΟΝΗΣ ΟΨΗΣ (SINGLE SIDED), 300 DPI, USB, ETHERNET	1.650€

ZC-100



- Κάρτες προσωπικού μιας όψη
- Κάρτες μελών • Κάρτες για συμμετέχοντες (badges)
- Κάρτες προσωποποιημένης εισόδου
- Κάρτες τιμών προϊόντων

Πλεονεκτήματα

- Κομψός σχεδιασμός, λεπτός εκτυπωτής με πολλές δυνατότητες
- Απλός στην χρήση, την αναβάθμιση και την συντήρηση
- Προσαρμόζεται αυτόματα στο πάχος της κάρτας
- Εύκολη αλλαγή μελανοταινίας
- Υποστηρίζει και διαχειρίζεται περιβάλλον γραφικών
- Λειτουργία προστασίας δεδομένων για λόγους ασφαλείας

Τεχνολογία Εκτύπωσης	Απευθείας στον εκτυπωτή καρτών
Δυνατότητες Εκτύπωσης	Μονής όψης
Ταχύτητα Εκτύπωσης (copies per hour)	Έγχρωμη-150cph Μονόχρωμη-700cph
Μέγιστος αριθμός εικόνων/μελανοταινία	Έγχρωμες 200 Μονόχρωμες 2000
Επικοινωνία	Βασική έκδοση – USB 2.0 Προαιρετικά – Built-in 10/100 Ethernet; 802.11ac MFi
Επιλογές	Κωδικοποιητής μαγνητικής κάρτας (Magnetic stripe encoder)

Κωδικός	Μοντέλο	Τιμή
010-030-0001	ZC100 SINGLE SIDED USB (CARD STUDIO, RIBBON, 200 CARDS)	995€

ZC-300



- Προσωπικές κάρτες • Ταυτότητες πρόσβασης • Κάρτες μελών
- Χρεωστικές ή πιστωτικές κάρτες • Κάρτες τιμών προϊόντων

Πλεονεκτήματα

Υποστηρίζει περιβάλλον γραφικών. Με τα μελάνια νέας τεχνολογίας, προσφέρει μοναδική ποιότητα χρωμάτων και απόδοση ειδικών εφέ. Τεχνολογία plug-and-play, άμεση προσαρμογή στο μέγεθος της κάρτας, χωρίς περιπλοκές ρυθμίσεις. Απλή αλλαγή μελανοταινίας. Με το πάτημα ενός κουμπιού εκτυπώνει τόσο σε μονή όσο και σε διπλή όψη, έγχρωμα ή ασπρόμαυρα. Με ασφάλεια και κλειδαριά στο καπάκι, εξασφαλίζει προστασία από κλοπές, απώλειες εκτυπωμένων ή καρτών ή καρτών διαλογής (rejected).

Τεχνολογία Εκτύπωσης	Απευθείας στον εκτυπωτή καρτών
Δυνατότητες Εκτύπωσης	Μονής και Διπλής όψης
Ταχύτητα Εκτύπωσης (copies per hour)	Μονής όψης: Έγχρωμη - 200cph Μονόχρωμη - 900 cph Διπλής όψης: Έγχρωμη- 140cph Μονόχρωμη - 450 cph
Μέγιστος αριθμός εικόνων/μελανοταινία	Έγχρωμες 300 Μονόχρωμες 2000
Επικοινωνία	Βασική έκδοση – USB 2.0, Built-in 10/100
Επιλογές	Κωδικοποιητής μαγνητικής κάρτας (Magnetic stripe encoder)

Μονής όψης: 1.150 € / Διπλής όψης: 1.570€

ST-100



Χαρακτηριστικά

- Μονό button
- Built-in antenna
- Water-resistance
- Διαστάσεις: 53x53x18mm
- Μπαταρία: DC 3V, CR2025
- Τιμή 34€**



ST-300 *Water-resistance*

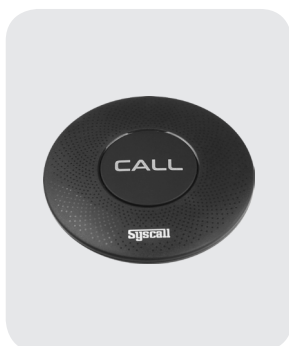

Χαρακτηριστικά

- Μονό button
- Built-in antenna
- Water-resistance
- Διαστάσεις: 59x8mm
- Μπαταρία: DC 3V, CR2025
- Τιμή 34€**



ST-300-2B

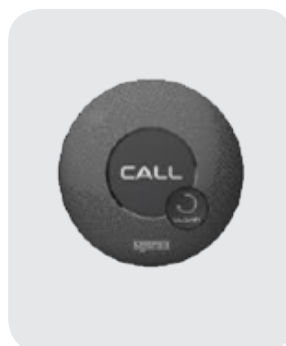

Χαρακτηριστικά

- Button διπλής επιλογής (Call,Clear)
- Built-in antenna
- Water Resistance
- Διαστάσεις: ø 59xH8mm
- Battery: DC 3V, CR2025
- Τιμή 38€**



ST-800



Χαρακτηριστικά

- Μονό button
- Ματ χρωματισμού
- Built-in antenna
- Διαστάσεις: 54x54x11mm
- Μπαταρία: DC 3V, CR2025
- Τιμή 32€**

ST-900 *IP67 Πλήρως Αδιάβροχο*



Χαρακτηριστικά

- Μονό button
- 100% Waterproof IP67
- Διαστάσεις: 58x67x14mm
- Μπαταρία: DC 3V, CR2032
- Τιμή 38€**



Buttons

ST-800-3B



Χαρακτηριστικά

Button τριπλής επιλογής (Call,Bill,Clear)

Built-in antenna

Επιφάνεια Ματ

Διαστάσεις: 54x54x11mm

Battery: DC 3V, CR2025

Τιμή 34€

ST-600



Χαρακτηριστικά

Button τριπλής επιλογής (Call,Bill,Cancel)

Built-in antenna

Water Resistance

Διαστάσεις: \varnothing 59xH9mm

Battery: DC 3V, CR2025

Τιμή 38€



Εγκατάσταση Nakal

ST-500



Χαρακτηριστικά

Διπλό ή Τριπλό button

Εξωτερική κεραία

GOOD DESIGN Award

Διαστάσεις: 48x 99x 15mm

Μπαταρία : DC 3V, CR2025

Τιμή 76€



SHS-100



Χαρακτηριστικά

Nurse call button

Clear / Call (2button)

Built-in antenna

Water-resistant

Διαστάσεις: 37x99x10mm

Μπλέ ή Χρυσό

Τιμή 64€



SB-700



Χαρακτηριστικά

- Water Resistance Pager
- Text & icon display up to 10 digits
- Beep, Vibration or both
- Watch type
- USB Rechargeable
- Διαστάσεις: 44*31*17.5mm

Τιμή 145€



SB-700 *Clip type*



Χαρακτηριστικά

- Water Resistance Pager
- Text & icon display up to 10 digits
- Beep, Vibration or both
- Clip type
- USB Rechargeable
- Διαστάσεις: 44*31*17.5mm

Τιμή 145€



SB-650



Χαρακτηριστικά

- Water Resistance Pager
- Text & icon display up to 10 digits
- Beep, Vibration or both
- Με βάση φόρτισης
- USB Rechargeable
- Διαστάσεις: 46.7*38.1*13.5mm

Τιμή 160€



Εγκατάσταση FOUR SEASONS



SR-A2003



Χαρακτηριστικά

Οθόνη απεικόνισης 2 ψηφίων
English Voice Guidance Instruction

Touch Panel Type

Wireless Data Copy

Register up to 450 transmitters

2 digits, 3 display

Διαστάσεις: 280*145*40(H)mm

Color: White

Τιμή 260€



SR-A330



Χαρακτηριστικά

Οθόνη απεικόνισης 3 ψηφίων
English Voice Guidance Instruction

Touch Panel Type

Wireless Data Copy

Register up to 450 transmitters

3 digits, 3 display

Διαστάσεις: 280*145*40(H)mm

Color: White

Τιμή 300€



Εγκατάσταση Goody's

SRL-200



Χαρακτηριστικά

Light Receiver (για διάδρομο)
 Register up to 250 transmitters
 Red led lighting. NO siren
 Built-in antenna
 Διαστάσεις: 73*123*40(H)mm
Τιμή 65€



SRL-300



Χαρακτηριστικά

Έξυπνος φωτιστικό διαδρόμου
 Αναγνωρίζει προτεραιότητα κλήσης
 Πέντε μελωδίες διαθέσιμες
 Built-in antenna
 Διαστάσεις: 68(W)*L125.5(L)*50(H)mm
 LED color: Red, Blue, Green, White, Yellow,
 Sky Blue, Purple
Τιμή 90€



SLL-400



Χαρακτηριστικά

Siren Receiver
 Register up to 200 transmitters
 Red led lighting with siren
 Built-in antenna
 Διαστάσεις: 82*156*79.5(H)mm
Τιμή 115€



SRT-8200



Χαρακτηριστικά

Ενισχυτής σήματος

Χρώμα: Μαύρο

Συμβατό με όλα τα buttons και pagers

*διπλασιασμός εμβέλειας 40m

Τιμή 140€

SRT-6000



Χαρακτηριστικά

Ενισχυτής σήματος

Χρώμα: Άσπρο

Συμβατό με όλα τα buttons, pagers & guest pagers

*διπλασιασμός εμβέλειας 40m

Τιμή 130€



- ON/OFF Switch
- Equipped with bracket
→ Easy to install on the wall

ST-4006



Χαρακτηριστικά

Μήτρα κλήσης σερβιτόρων (max 6 σερβιτόρων)

Διαστάσεις: 94x77x39.5mm

Βάρος: 80g

Μπαταρία: DC 3V, CR2032

Συμβατό με όλους τους δέκτες

Τιμή 115€

DT-5020



Χαρακτηριστικά

Μήτρα κλήσης σερβιτόρων (εως 69 σερβιτόρους)

Διαστάσεις: W100-L177-H33mm

Ιστορικό 20 κλήσεων

DC12V / 1A (100V~240V) Free Voltage Adapter

Για χρήση με pagers SB650-SB700

Τιμή 350€

How to Call a Direct Pager

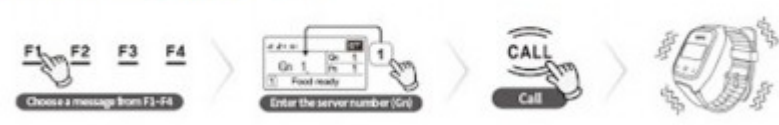

ST-5020



Χαρακτηριστικά

Αποστολή σήματος κλήσης σε οθόνη

Διαστάσεις: W100-L177-H33mm

Smart Touch Keypad – Oled Display

DC12V / 1A (100V~240V) Free Voltage Adapter

Για χρήση με οθόνες SR-AXXX

Τιμή 350€



GP-210RT



Χαρακτηριστικά

Σύστημα κλήσης πελατών
Εξυπηρετεί 10 αναμονές - πελάτες
Βάση φόρτισης στη συσκευασία
Δυνατότητα επέκτασης ως και 10 αναμονές ακόμη
Τιμή 525€



GP-200R_10C + GP-2000T



Χαρακτηριστικά

Σύστημα κλήσης πελατών
Εξυπηρετεί 10 αναμονές - πελάτες
Βάση φόρτισης στη συσκευασία
Δυνατότητα επέκτασης
Τιμή 625€

GP-101R_110C + GP-2000T



Χαρακτηριστικά

Σύστημα κλήσης πελατών
Εξυπηρετεί 10 αναμονές - πελάτες
Βάση φόρτισης στη συσκευασία
Δυνατότητα επέκτασης
Τιμή 700€



SGP-300R_10C + GP-2000T



Χαρακτηριστικά

Σύστημα κλήσης πελατών
Εξυπηρετεί 10 αναμονές - πελάτες
Βάση φόρτισης στη συσκευασία
Δυνατότητα επέκτασης
Τιμή 715€



SGP-100R_10C + GP-2000T



Χαρακτηριστικά

Σύστημα κλήσης πελατών
 Εξυπηρετεί 10 αναμονές - πελάτες
 Βάση φόρτισης στη συσκευασία
 Δυνατότητα επέκτασης
Τιμή 885€

SGP-100R_20C + GP-2000T



Χαρακτηριστικά

Σύστημα κλήσης πελατών
 Εξυπηρετεί 20 αναμονές - πελάτες
 Βάση φόρτισης στη συσκευασία
 Δυνατότητα επέκτασης
Τιμή 1.500€



Εγκατάσταση PITA PAN Άγιος Δημήτριος

Syscall S-Book Tablet

S-Book 10.1" inch Touch Display με Window11 + Pencil + Keyboard + SUD-100 (data transceiver)

Το **S-Book** είναι ένα σύγχρονο Windows 11 Tablet με πολύ καλά χαρακτηριστικά και την εγγύηση του ονόματος της Syscall.

Μπορεί να συνδυαστεί με όλες τις εφαρμογές της Syscall αλλά παράλληλα να χρησιμοποιηθεί ως ένα γενικής χρήσης Windows tablet.

Στη συσκευασία περιλαμβάνεται ο data transceiver SUD-100, ο οποίος και αντικαθιστά πλήρως την ανάγκη αγοράς της συσκευής 8200pc, εξοικονομώντας χώρο και χρήματα.



Χαρακτηριστικά

Κωδικός	026-036-0064
Ονομασία	Syscall S-Book Tablet
Οθόνη	10,1". Μέγεθος πάνελ 25,54cm. Ανάλυση 1920x1200 (75Hz)
CPU	Intel® Gemini Lake N4100 RAM 8GB SSD 128GB
Μνήμη	TFscard
Λειτουργικό σύστημα	Windows 11
Συνδέσεις	WiFi 2.4GHz/5GHz, Bluetooth v4.2
Ρεύμα/Μπαταρία	Μπαταρία 3000mAh/7,6V
Διαστάσεις	259x181x25,5mm
Βάρος	1,13kg
Τιμή	680€



Επιπλέον χαρακτηριστικά: Τάση 12V 2,0A. Ηχείο 80/1W κουτί-ηχείο x1

Στρογγυλή βάση



Χαρακτηριστικά

Στρογγυλή βάση Ø 90mm

Εφαρμογή στα buttons ST-300, ST-600, ST-300-2B

Τιμή 7,00€



Τετράγωνη βάση



Χαρακτηριστικά

Τετράγωνη βάση 70x80mm

Εφαρμογή στα buttons ST-800, ST-800-3B, ST-900

Τιμή 4,00€



Ορθογώνια βάση



Χαρακτηριστικά

Ορθογώνια βάση 150x250mm

Πάχος 5mm

Εφαρμογή σε όλα τα buttons

Ίδανικη για resorts

Τιμή 6,00€

- Προαιρετικά δυνατότητα εκτύπωση μόνιμης μακέτας.

Τιμή 8,00€

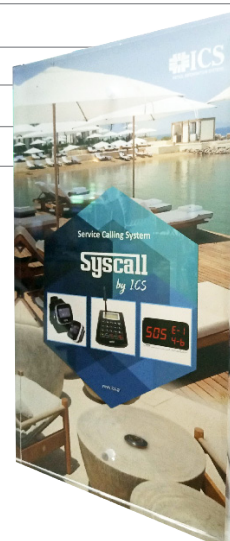

Σύστημα ελέγχου προτεραιότητας

i-Queue



Τα Συστήματα ελέγχου προτεραιότητας ελέγχουν την πρόσβαση κατά προτεραιότητα σε σημεία προσέλευσης του κοινού όπως:

- Τράπεζες
- Δημόσιες υπηρεσίες
- Εφορίες
- Δικαστήρια
- Καταστήματα κλπ. μέσω έκδοσης εισιτηρίου με σαφή ένδειξη αναμονής.

Με το σύστημα προτεραιότητας i-Queue υπάρχει η δυνατότητα παρακολούθησης της σειράς αναμονής μέσω smart phone (android / iphone / windows) παρέχοντας ευελιξία στη διαχείριση του χρόνου των πελατών καθώς και αποσυμφόρηση στο χώρο εξυπηρέτησης.

Στις οθόνες προβολής υπάρχει η δυνατότητα προβολής διαφημιστικών μηνυμάτων ταυτόχρονα με την προβολή της σειράς προτεραιότητας. Το σύστημα προτεραιότητας i-QUEUE, παρέχει τη δυνατότητα λήψης στατιστικών στοιχείων.

i-QUEUE PLUS

Η εφαρμογή Plus, επιτρέπει επιπλέον την απομακρυσμένη έκδοση αριθμού προτεραιότητας μέσω smart phone.

Τα εύχρηστα τερματικά χειριστών, οι πίνακες ταμείων - θέσεις συναλλαγής, τα εκδοτήρια εισιτηρίων και τερματικά προϊσταμένων, συνδυάζονται ώστε να δημιουργήσουν την ιδανική εφαρμογή για κάθε ανάγκη του πελάτη.

Ο εξοπλισμός Συστήματος αποτελείται από

• **Κεντρική Μονάδα:** Η Κεντρική Μονάδα υποστηρίζει την σύνδεση με μηχανές εισιτηρίων, απεριόριστο αριθμό Κεντρικών Φωτεινών Πινάκων και απεριόριστο αριθμό θυρίδων συναλλαγής. Υπάρχει δυνατότητα να συνδεθεί με σύστημα προβολής διαφημιστικών μηνυμάτων και πληροφοριών

• **Μηχανή Έκδοσης Εισιτηρίων:** Η Μηχανή Έκδοσης Εισιτηρίων τοποθετείται συνήθως σε επιδαπέδια βάση εργονομικής κατασκευής, διαθέτει ενσωματωμένο θερμικό εκτυπωτή. Ο εκτυπωτής προσφέρει τη δυνατότητα εκτύπωσης της σχετικής υπηρεσίας, ώρα, ημερομηνία, το χρόνο αναμονής αλλά και διαφημιστικά ή άλλα μηνύματα,

• **Κεντρικός Φωτεινός Πίνακας:** Κάθε σύστημα μπορεί να διαθέτει απεριόριστο αριθμό Κεντρικών Φωτεινών Πινάκων. Ο πίνακας εμφανίζει τον αριθμό προτεραιότητας που εξυπηρετείται και σε ποιο ταμείο. Όταν ο αριθμός αλλάζει, ο φωτεινός πίνακας αναβοσβήνει για ένα χρονικό διάστημα και έπειτα παραμένει σταθερά φωτεινός έως ότου γίνει κλήση επόμενου πελάτη. Στο πίνακα υπάρχει δυνατότητα εμφάνισης διαφημιστικών μηνυμάτων, υπενθυμίσεων κλπ. • Κεντρική τηλεόραση Minimum 22' τοποθετημένη σε κεντρικό σημείο.

• **Ηχείο:** Το Ηχείο είναι ενσωματωμένο στο κεντρικό φωτεινό πίνακα τοποθετείται στον χώρο αναμονής των πελατών και παράγει το ηχητικό σήμα για την κλήση του επόμενου πελάτη προς εξυπηρέτηση. Η ένταση του ηχητικού σήματος καθώς και ο τόνος του καθορίζονται από την κεντρική μονάδα του συστήματος.

• **Τερματικό Θυρίδας:** Το τερματικό θυρίδας εγκαθίσταται σε κάθε θυρίδα συναλλαγής. **1.** Ένδειξη ύπαρξης πελατών σε αναμονή στο είδος εργασίας που εξυπηρετεί ο υπάλληλος της συγκεκριμένης θυρίδας. **2.** Ένδειξη ύπαρξης πελατών σε αναμονή που θέλουν να εξυπηρετηθούν στο είδος εργασίας που εξυπηρετεί ο συγκεκριμένος υπάλληλος και του έχουν σταλεί από άλλη θυρίδα που εξυπηρετεί άλλη εργασία. **3.** Ένδειξη ύπαρξης πελατών σε αναμονή που έχουν σταλεί από υπάλληλο άλλης θυρίδας για εξυπηρέτηση στην συγκεκριμένη θυρίδα.

• **Φωτεινός Πίνακας Θυρίδας:** Οι φωτεινοί πίνακες τοποθετούνται επάνω από κάθε θυρίδα, και μπορούν να δείχνουν ένα ή περισσότερα από τα παρακάτω μηνύματα:

1. τον αριθμό της θυρίδας,
2. τον αριθμό προτεραιότητας προς εξυπηρέτηση

ΠΕΡΙΓΡΑΦΗ	ΤΕΜ	ΤΙΜΗ
Κεντρική μονάδα	1	480 €
Λογισμικό στατιστικών	1	140 €
Κεντρικός φωτεινός πίνακας	1	530 €
Μηχανή έκδοσης εισιτηρίων (3 πλήκτρα)	1	1.730 €
Τερματικό θυρίδας	1	205 €
Φωτεινός πίνακας θυρίδας	1	340 €
Αναλώσιμα	1	1,30 €
Εκπαίδευση	1	345 €
Ετήσιο συμβόλαιο ανάβαθμισης	1	65 €
Ετήσιο συμβόλαιο τηλεφωνικής υποστήριξης	1	115 €



Οθόνη πελάτη

Διψηφία οθόνη ύψους γράμματος 120mm

28 LED πολύ έντονο κόκκινο

Θερμοκρασία λειτουργίας +5°/+45°C

Κατανάλωση 5W

Λειτουργία master/slave με κουμπι

Βομβητής με διαφορετικό ήχο (καθορίζεται απο το χειριστήριο)

Για κρεπωλεία, Super Markets, και για κατάστημα με φόρτο εργασίας

Διατίθεται σε άσπρο ή μαύρο χρώμα

Τιμή 250€



Οθόνη πελάτη Τριπλής όψης

Διψηφία οθόνη ύψους γράμματος 120mm

28 LED πολύ έντονο κόκκινο

Θερμοκρασία λειτουργίας +5°/+45°C

Κατανάλωση 5W

Λειτουργία master/slave με κουμπι

Βομβητής με διαφορετικό ήχο (καθορίζεται απο το χειριστήριο)

Για κρεπωλεία, Super Markets, και για κατάστημα με φόρτο εργασίας

Διατίθεται σε άσπρο ή μαύρο χρώμα

Τιμή 800€ με βάση

Περιφερειακά



Ηχείο

Ηχείο για να ακούγεται δυνατά η αλλαγή σε επόμενο νούμερο

Τιμή κατόπιν παραγγελίας



Τηλεχειριστήριο

Τηλεχειριστήριο με Led VT-2
Ενδειξη φθίνουσας αρίθμησης
Επιλογή ακουστικού μηνύματος
Ρύθμιση έντασης του μηνύματος

Τιμή 55 €

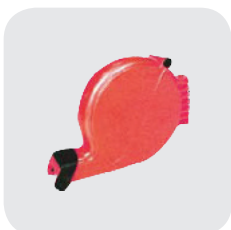

Dispenser

Dispenser για νούμερο προτεραιότητας
Διατίθεται σε πράσινο, κόκκινο, κίτρινο

Τιμή 30 €



Κολώνα στήριξης

Κολώνα στήριξης Dispenser

Τιμή 40 €



Dispenser

Τα διαθέσιμα χρώματα είναι: πράσινο, κόκκινο, μπλε, λευκό, κίτρινο. Είναι αριθμημένα χαρτιά, με κυκλική αρίθμηση από το 1 έως 99 με σύνολο εξυπηρετούντων 2000 tickets.

Τιμή 2,00€/ρολό

Easyturn



Kit περιλαμβάνει

Κωδικοί 313.7900

MD2: Οθόνη 2 ψηφίων

TX: Ασύρματο χειριστήριο 433.92 Mhz.

DISPENSER: Διανεμητής χαρτιού προτεραιότητας

TKS2000: 2.000 χαρτάκια προτεραιότητας

CART: Οδηγίες εγκατάστασης

Τιμή 310€

MD2



Χαρακτηριστικά

Οθόνη LED 2 ψηφίων

Από ανθεκτικό πλαστικό και αλουμίνιο, με βάση για τον τοίχο

Έχει ηχητική ειδοποίηση, αναβοσβήνουν τα ψηφία & μπορούν να συνδεθούν με πάνω από 1 οθόνη και να δείχνει τον ίδιο αριθμό προτεραιότητας

Τιμή 240 €

TX



Χαρακτηριστικά

Ασύρματο χειρ. RF 433.92 MHz

Εμβέλεια έως 20m.

Διαθέτει κόκκινο πλήκτρο για την αλλαγή του αριθμού προτεραιότητας και LED για την επιβεβαίωση της εντολής προς την οθόνη 2 ψηφίων.

Τιμή 40 €

Dispenser



Χαρακτηριστικά

Διανεμητής χαρτιού προτεραιότητας μαζί με βάση για το έδαφος ή βάση για τον τοίχο.

Τιμή 40 €

TKS 2000

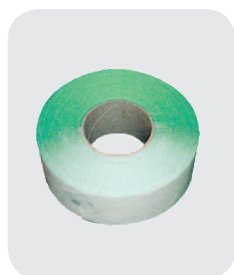

Χαρακτηριστικά

Χαρτί προτεραιότητας σε ρολό των 2000 ετικετών.

Διαθέσιμα χρώματα: κόκκινο, άσπρο, πράσινο, κίτρινο, μπλέ.

Τιμή 3,40 €

Cart

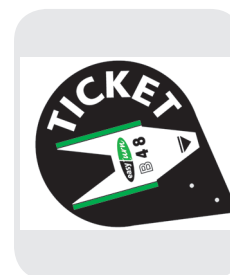

Χαρακτηριστικά

Ταμπελάκι με οδηγίες σχετικά με το χαρτί προτεραιότητας.

MAX ER-1500



Σύστημα Διαχείρισης Παρουσίας και Έλεγχου Πρόσβασης ICS MAX ER-1500

Ελέγχει τις ώρες του προσωπικού. Δυνατότητα καταγραφής έως 150 υπαλλήλους μηνιαίως. Εύκολο στον προγραμματισμό. Εύκολο στη λειτουργία. Ημερήσιο Σύνολο Ωρών. Οικονομικό, μικρό, στιβαρό, και με δυνατότητα ημερησίου συνόλου ωρών. Εύκολο στον προγραμματισμό. Εύκολο στη λειτουργία. Ημερήσιο Σύνολο Ωρών. 4 ημερήσιες στήλες. Εκτύπωση ειδικών συμβόλων για καθυστέρηση, πρόωρη αναχώρηση και Υπερωρία. Μοναδικό σύστημα ασφαλείας με κάρτα κλειδί. Δυνατότητα διαμόρφωσης πληρωμών ανά εβδομάδα/δεκαπενθήμερο/μήνα. Αυτόματη Αλλαγή από και στην θερινή ώρα, 5 χρόνια αποθήκευση δεδομένων. Κρουστικός εκτυπωτής υψηλής ποιότητας. **Δυνατότητα επιτοίχιας εγκατάστασης.**

Χαρακτηριστικά

Οθόνη ρολογιού	Ημερομηνία, ώρα, λεπτά, π.μ./α.μ., ημέρα εβδομάδας
Θερμοκρασία/Υγρασία	Λειτουργίας: 0C με 40C / Αποθήκευσης: -20C με 60C
Διαστάσεις/Βάρος	200 x 150 x 100 mm / 1.7Kgs
Αριθμός Εργαζομένων	50 με 150
Σύστημα ρολογιού	Crystal quartz oscillation
Τροφοδοσία	Ρεύμα: AC240V ,+6%, -10% 50/60Hz Κατανάλωση ρεύματος: Normal 5W, Maximum 30W
Τιμή	520 €

KP-201 Quartz



Σύστημα Διαχείρισης Παρουσίας, Χρόνου Εργασίας και Πληρωμών

Ηλεκτρονική συσκευή παρουσίας προσωπικού, καταμέτρησης χρόνου εργασίας και υπολογισμού μισθοδοσίας. Πλήρως αυτόματο μηχάνημα, με δυνατότητα παρακολούθησης ευέλικτων προγραμμάτων εργασίας και πληρωμών καθώς και των διαλειμμάτων αλλά και της νυχτερινής εργασίας. Με οθόνη LCD φωτιζόμενη, εύκολο προγραμματισμό και απλό χειρισμό. Αυτόματη εξαγωγή της κάρτας, μεγάλη οθόνη LCD με οπίσθιο φωτισμό για την ένδειξη της ώρας και τον προγραμματισμό, δυνατότητα παρακολούθησης 3 περιόδων πληρωμής: μηνιαίες, εβδομαδιαίες, δεκαπενθήμερο. Ρύθμιση προγραμμάτων πλήρους εργασίας και ημι-απασχόλησης. Κουμπί για το προσωπικό που εργάζεται με νυχτερινές βάρδιες, εκτύπωση ειδικού σήματος για ακανόνιστη προσέλευση/αποχώρηση, αυτόματη ενεργοποίηση θερινής ώρας, εσωτερική μελωδία.

Χαρακτηριστικά

Οθόνη ρολογιού	LCD display
Θερμοκρασία/Υγρασία	-5C° με +45C° / Υγρασία: 20% με 80%
Διαστάσεις/Βάρος	201 x 153 x 118 mm/ 1.4Kg
Τροφοδοσία	Ρεύμα: 240V. 50/60Hz, Κατανάλωση ρεύματος: 0.8W (Max.15W)/ Εκτύπωση: Dot matrix.

Τιμή

Ρολόγια παρουσίας

KJ-3300 με ή χωρίς Δακτυλικό Αποτύπωμα

Σύστημα Διαχείρισης Παρουσίας και Έλεγχου Πρόσβασης

Η ταχύτερη και πιο αξιόπιστη συσκευή ωρομέτρησης και ελεγχόμενης πρόσβασης. Λειτουργεί με δακτυλικό αποτύπωμα και υπέρ- αλγόριθμο στα 0.3 δευτερόλεπτα για 2,000 δακτυλικά αποτυπώματα και 1 δευτερόλεπτο για 50,000 δακτυλικά αποτυπώματα. Δυνατότητα ανίχνευσης πλαστών, αισθητήρας πολλαπλών φασματικών απεικονίσεων (προαιρετικά). Ανιχνεύει ψεύτικα δακτυλικά αποτυπώματα σύμφωνα με τα δεδομένα του ανθρώπινου δέρματος. Δυνατότητα επικοινωνίας με τηλέφωνο. Ενσωματωμένο MIC ηχείο για ενδοεπικοινωνία. Υποστηρίζει διάφορες κάρτες RF. Στεγανοποίηση IP 65, κατάλληλο για εξωτερικούς χώρους. Λειτουργεί συνδυαστικά με άλλα μοντέλα Fingerpass (ελέγχου με δακτυλικό αποτύπωμα) καθώς και με εφαρμογές PLA-SF.



Χαρακτηριστικά

Οθόνη ρολογιού	2.8" TFT Color LCD
CPU ρολογιού	32bit
Αισθητήρας	500dpi Οπτικός αισθητήρας
Αποτυπώματα	Fingerprint Capacity: 2K, 5K, 10K, 30K, 50K
Συνδεσιμότητα	Wiegand, USB Memory Card
Διαστάσεις	115 x 165 x 49 mm
Θερμοκρασία/Υγρασία	IP 65 - κατάλληλο για εξωτερική εγκατάσταση
Επιπλέον χαρακτηρ.	Τήρηση αρχείου Event log: μέγιστο 500,000 κινήσεις/ Λειτουργία: Κωδικός (Password), Ρεύμα: 12V DC
Χωρίς Δακτ. Αποτύπωμα	540 €
Με Δακτ. Αποτύπωμα	630 €



ICS KJ-3300 Card
Ρολόι Παρουσίας-Πρόσβασης



ICS KJ-3300 HS
Ρολόι Παρουσίας-Πρόσβασης

SpeedFace-V4L QR



Η λύση SpeedFace-V4L [QR] Ergani για χρονομέτρηση και ψηφιακή οργάνωση λειτουργεί με σαρωτή κωδικών QR και λειτουργικό σύστημα Linux για την λήψη και αποστολή στο my-Ergani.

ZKTeco SpeedFace-V4L QR Ergani για Ψηφιακή Οργάνωση Χρόνου Εργασίας WIFI RFID. Δυνατότητα αναγνώρισης του προσωπικού κωδικού QR του εργαζόμενου. Αλγόριθμος κατά της πλαστογράφησης κατά της επίθεσης εκτύπωσης (λείζερ, έγχρωμες και ασπρόμαυρες φωτογραφίες), επίθεση βίντεο και επίθεση με 3D mask. Πολλαπλές μέθοδοι επαλήθευσης: Πρόσωπο / Παλάμη/Κάρτα/Κωδικός πρόσβασης. Κάρτα ταυτότητας 125 kHz (EM)/13,56 MHz Κάρτα IC/Κάρτα HID/Κάρτα Felica.

Χαρακτηριστικά

Οθόνη	Αφής 4"
Επικοινωνία	TCP / IP, κεντρικός υπολογιστής USB, WiFi, είσοδος/έξοδος Wiegand, RS485
CPU	Διπλού πυρήνα 900 MHz
O/S	Linux
Μνήμη	512 MB RAM / 512 MB Flash
Κάμερα	2MP
Διαστάσεις/Βάρος	72.94x157.94x23mm/260g
Επιπλέον χαρακτηρ.	Χωρητικότητα κάρτας 1.000. Συναλλαγές 150.000. ID Card, ADMS, T9 Input, DST, Camera, 9-ψήφιο User ID, Access Levels, Groups, Holidays, Anti-passback, Record Query, Tamper Switch Alarm, Multiple Verification Methods, Palm Recognition, WiFi. Ηλεκτρική κλειδαριά. Κουμπί εξόδου, Έξοδος συναγερμού Τροφοδοτικό 12V 3A.

Κωδικός	Περιγραφή	Τιμή
014-039-0008	ZKTeco V4L SPEEDFACE T&A LINUX 4" FACE ID WIFI RFID	470€

iClock680



ZKTeco iClock680 RFID Σύστημα Διαχείρισης Παρουσίας και Πρόσβασης

Το iClock 680 είναι μια συσκευή βιομετρικής ανάγνωσης δακτυλικών αποτυπωμάτων για εφαρμογές παρακολούθησης χρόνου και ελέγχου πρόσβασης. Με GUI. Το iClock680 είναι συμβατό με διάφορους τύπους δίσκων flash USB, ADMS και πρώην SDK. Υποστηρίζει επίσης τη δημιουργία αντιγράφων ασφαλείας και ανάκτηση δεδομένων για την αποφυγή του κινδύνου τυχαίας διαγραφής. Το iClock680 διαθέτει επιλογές ελέγχου πρόσβασης για ανάκτηση, Wiegand-out, σύνδεση με την κλειδαριά της πόρτας, συναγερμό και κουδούνι.

Χαρακτηριστικά

Οθόνη	3.5"
Επικοινωνία	RS232/485, TCP/IP, USB-host
Λογισμικό	ZKTime 5.0 (Δωρεάν), ZKTime.Net.
Διαστάσεις	205,6 x 150 x 41,6 mm
Επιπλέον χαρακτηρ.	Υποστηρίζει 8.000 δακτυλικά αποτυπώματα. 100.000 εγγραφές. Λειτουργεί με κωδικό εργασίας, SMS. Ταχύτητα επαλήθευσης ≤0,5 δευτ. Τροφοδοτικό DC 12V 3A. Προαιρετικές λειτουργίες: EM/ Mifare/ HID/ iClass, Webserver, 9ψήφιο αναγνωριστικό χρήστη, Wi-Fi και GPRS.

Κωδικός	Περιγραφή	Τιμή
014-039-0016	ΡΟΛΟΙ ΠΑΡΟΥΣΙΑΣ ZKTECO ICLOCK 680 FINGERPRINT RFID	760€

Ρολόγια παρουσίας - πρόσβασης

ZKTeco UA-150



Σύστημα Διαχείρισης Παρουσίας και Πρόσβασης ZKTeco UA-150.

Υποστηρίζει αναγνώριση δακτυλικού αποτυπώματος, απλές λειτουργίες ελέγχου πρόσβασης και σύνδεση με ηλεκτρική κλειδαριά και κουμπί εξόδου. Με την επικοινωνία TCP/IP διασφαλίζεται η γρήγορη μετάδοση των δεδομένων μεταξύ τερματικού και υπολογιστή μέσα σε λίγα δευτερόλεπτα. Διατίθεται και με προαιρετική εσωτερική εφεδρική μπαταρία που εξασφαλίζει ότι η συσκευή λειτουργεί κανονικά όταν διακόπτεται ξαφνικά το ρεύμα.

Χαρακτηριστικά

Οθόνη	2.8" TFT Color LCD
Επικοινωνία	TCP/IP, USB-Host
Διαστάσεις/Βάρος	185 x 140 x 30mm
Επιπλέον χαρακτηριστ.	Υποστηρίζει 500 δακτυλικά αποτυπώματα. 50.000 καταχωρήσεις. Κλειδίωμα συσκευής, κουμπί εξόδου. Προγραμματισμένο κουδούνι, SMS, Κωδικός εργασίας, DLST, Αναφορά SSR, Αυτόματος διακόπτης κατάστασης, Είσοδος T9, Αναγνωριστικό χρήστη 9 ψηφίων, Κάρτα ταυτότητας, Εξωτερικό κουδούνι. Τροφοδοτικό 5V DC 0,8A. Εφεδρική μπαταρία (προαιρετική). Δυναμικότητα 1.000 κάρτες (Προαιρετικό).

Κωδικός	Περιγραφή	Τιμή
014-039-0010	ZKTeco UA-150 FP T&A and ACO with ID (ZLM60)	430€

ZPad Plus QR



ZKTeco ZPad Plus QR RFID Ergani για Ψηφιακή Οργάνωση Χρόνου Εργασίας.

Αναγνωρίζει και μεταβιβάζει τον προσωπικό κωδικό QR του κάθε εργαζόμενου. Υποστηρίζει επαλήθευση δακτυλικού αποτυπώματος, προσώπου ή κωδικό QR. Επιπλέον, η οθόνη εμφανίζει πληκτρολόγιο αφής. Συνδεσιμότητα Ethernet, USB-hos και WiFi για να διασφαλίζεται η γρήγορη μετάδοση των δεδομένων. Με εφεδρική μπαταρία που εξασφαλίζει ότι η συσκευή λειτουργεί κανονικά όταν διακόπτεται ξαφνικά το ρεύμα.

Χαρακτηριστικά

Οθόνη	7" 1024x600 capacitive display
Επικοινωνία	Ethernet, WiFi, USB-host, 4G (only ZPad Plus QR 4G version)
CPU	Τετραπύρηνος επεξεργαστής A53(64bit) 1,4GHz
O/S	Android 7.1
Μνήμη	1G RAM/ 8G ROM/ MSM8917
Κάμερα	Μπροστινή κάμερα 2MP
Διαστάσεις/Βάρος	240 x 130 x 45 mm
Επιπλέον χαρακτηριστ.	Υποστηρίζει 2.000 δακτυλικά αποτυπώματα. 10.000 κάρτες, 1.000.000 καταχωρήσεις. Αισθητήρας δακτυλικών SilkID. Τροφοδοσία 12V DC. Μπαταρία με 4 ώρες αναμονή. Ηχείο 0,8W. Μικρόφωνο Single-end. RFID EM/ S50/ S70/ 5127 (προαιρετικά).

Κωδικός	Περιγραφή	Τιμή
014-039-0009	ZKTeco ZPAD PLUS T&A ANDROID 7.0.1 4G QR RFID	740€



Ολοκληρωμένες Λύσεις απο την ICS Καραφύλλης

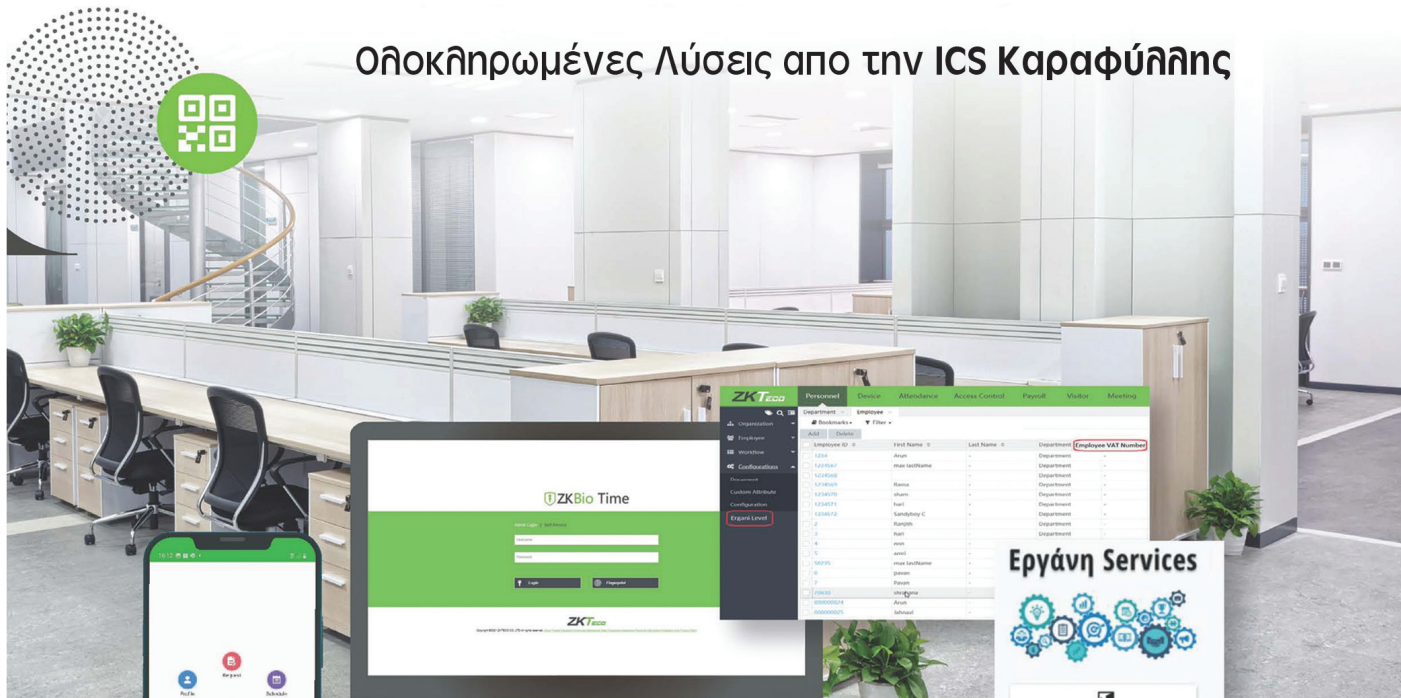

Ψηφιακή Οργάνωση Χρόνου

ZKBioTime ERGANI

Διαχείριση κωδικού QR ΕΡΓΑΝΗ

Η λύση ZKBio Time ERGANI μπορεί να διαβάζει και να διαχειρίζεται τους κωδικούς QR ERGANI χάρη στις συσκευές αναγνώρισης ZKTeco, οι οποίες είναι σε θέση να επαληθεύσουν κωδικό QR ή δακτυλικό αποτύπωμα, παλάμη, πρόσωπο.

Τόσο η εφαρμογή ZKBio Time ERGANI όσο και οι συμβατές συσκευές της, υποστηρίζουν την επιλογή γλώσσας διαχείρισης, με δύο από τις επιλογές να είναι αγγλικά και ελληνικά. Για εταιρείες που θέλουν να εμβαθύνουν περισσότερο στην διαχείριση του χρόνου και του ωραρίου απασχόλησης, η ZKTeco έχει αναπτύξει πιο προηγμένα συστήματα ελέγχου χρόνου γύρω από τη βασική λύση.

Ολοκληρωμένες Λύσεις

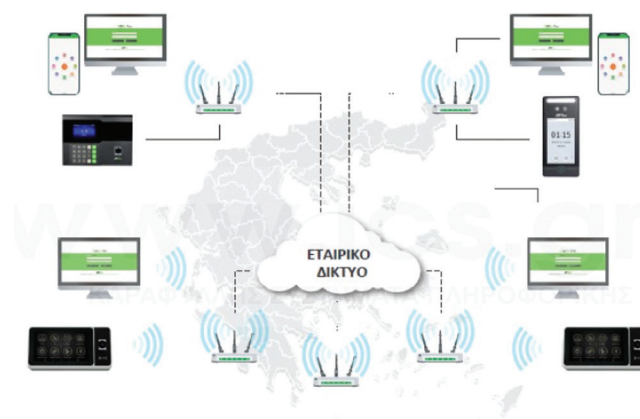

“

Η εφαρμογή ZKBio Time ERGANI διευκολύνει τις εταιρείες να ανταποκριθούν στις απαιτήσεις του νόμου περί ελέγχου του χρόνου εργασίας που θεσπίστηκε στην Ελλάδα το 2022.

Κωδικός	Περιγραφή	Τιμή
014-384-0001	ZKTeco Biotime 8 Ergani Software (Up To 2 Terminals, 1000 Users)	230€

Περιγραφή Λύσης	Ο διακομιστής ΕΡΓΑΝΗ απαιτεί μια συγκεκριμένη δομή για τα δεδομένα εγγραφής check-in/check-out των εργαζομένων, η οποία είναι συμβατή με την λύση μας. Ο πιο συνηθισμένος τύπος διαπιστευτηρίων υπαλλήλου είναι ένας κωδικός QR που δημιουργείται από τη εφαρμογή της ελληνικής κυβέρνησης, το Ergani CardScanner. Η λύση μας μπορεί να διαβάσει και να αποκωδικοποιήσει το QR που δημιουργείται από αυτήν την εφαρμογή. Επιπλέον, οι επιχειρήσεις ενδέχεται να απαιτήσουν την αποθήκευση και τη διάθεση των δεδομένων για εσωτερική τους χρήση. Αυτός είναι ο λόγος για τον οποίο το ZKBioTime ERGANI αποτελεί ιδανική επιλογή για τις ελληνικές εταιρείες.
Λειτουργία	Το ZKBio Time ERGANI πρέπει να εγκατασταθεί στον διακομιστή-server. Το τμήμα Ανθρώπινου Δυναμικού θα είναι υπεύθυνο για τη διαμόρφωση του συστήματος ωρομέτρησης σύμφωνα με τις ανάγκες της κάθε εταιρείας. Το τμήμα Ανθρώπινου Δυναμικού δημιουργεί το προφίλ για κάθε υπάλληλο ή εισάγει απευθείας μια υπάρχουσα βάση δεδομένων. Είναι σημαντικό το πεδίο ΑΦΜ υπαλλήλου να καθορίζεται στο προφίλ κάθε χρήστη. Στους εργαζόμενους ανατίθεται αν θα πρέπει να εμφανίζονται στο ΠΣ ΕΡΓΑΝΗ. Ανάλογα με την επιλογή, τα αρχεία που δημιουργούνται από τους υπαλλήλους θα αποστέλλονται ή όχι στη βάση δεδομένων του ΕΡΓΑΝΗ και όλα τα αρχεία των εργαζομένων μπορούν στη συνέχεια να εξαχθούν.
Εξοπλισμός	<ul style="list-style-type: none">● IN05-A QR Οικονομική συσκευή Ωρομέτρησης συμβατή με QR codes ΕΡΓΑΝΗ.● SPEEDFACE-V4 L QR Προσιτή πολυ-βιομετρική συσκευή αναγνώρισης συμβατή με τους κωδικούς QR του ΕΡΓΑΝΗ.● ZPAD ΣΥΝ QR Πλήρως προσαρμόσιμο τερματικό συλλογής δεδομένων Android συμβατό με τους κωδικούς QR του ΕΡΓΑΝΗ.

Σύστημα Ελεγχόμενης Πρόσβασης

WAC-II Σύστημα Ελέγχου Πρόσβασης

Σύστημα Ελεγχόμενης Πρόσβασης WAC-II



Το σύστημα ελέγχου πρόσβασης WAC-II, προτείνεται για απλές εγκαταστάσεις που δεν χρειάζονται κεντρική διαχείριση και έλεγχο πολλών θυρών.

Συγκεκριμένα εγκαθίσταται σε 30 λεπτά, είναι ασύρματο ώστε να μην χρειάζονται πολλές καλωδιώσεις. Εύκολο στη χρήση, το πληκτρολόγιο μπαίνει έξω από την πόρτα.

Βάζοντας τον 4ψήφιο κωδικό που επιλέγει ο πελάτης, ανοίγει η πόρτα. Μέσα από την πόρτα υπάρχει το κουμπάκι που το πατάς και ανοίγει η πόρτα.

Ιδανική λύση για ξενοδοχεία, πλοία (καμπίνες), γραφεία, καταστήματα, τουαλέτες σε Fast food bar, café, εστιατόρια, ασανσέρ, αποθήκες, αίθουσες σχολείων, δημόσια κτίρια.

Χαρακτηριστικά

Τάση λειτουργίας	9~18V DC
Συχνότητα	125KHz
Τύπος κάρτας	EM Card
Απόσταση ανάγνωσης	4~8 CM
Έξοδοι	Προγρ/μενο Wiegand 26~37 bits εργοστασιακά: 26 bits
Πληκτρολόγιο	Προγραμματιζόμενο 4 bits, 8 bits ή virtual card number format (Factory default: 4 bits)
Θερμοκρασία λειτουργίας	-40 °C~60 °C
Ρεύμα αναμονής	< 35mA
Υγρασία λειτουργίας	0%~96% RH
Στεγανοποίηση IP	IP66
Διαστάσεις/Βάρος	12.2x 5.0x 2.1 cm
Τιμή	260€



Συστήματα Ασφαλείας



WiFi IP Camera *Ασύρματη ρομποτική*

Ασύρματη ρομποτική WiFi IP κάμερα για την παρακολούθηση χώρου σας μέσα από την οθόνη του κινητού, του tablet ή του ηλεκτρονικού υπολογιστή απομακρισμένα με σύνδεση μέσω του δικτύου σας wifi με την εφαρμογή "iEye".

Εγκατάσταση με 3 απλά βήματα:

1. Σύνδεση στο ρεύμα
2. Λήψη και εγκατάσταση της εφαρμογής "iEye"
3. Συγχρονισμός μέσω Wi-Fi

80,00 €

Χαρακτηριστικά

Ανάλυση 1920x1080 • 2Mp Sensor • Ασύρματη επικοινωνία με Wifi • Ενσύρματη επικοινωνία με Ethernet • Περιστροφή 360° πάνω-κάτω ρομποτικά • Ενσωματωμένο Μικρόφωνο/Μεγάφωνο • Ειδοποίηση όταν ανιχνεύσει κίνηση • Ανάλυση HD • Βραδινή λήψη καλής ποιότητας • Καταγραφή σε κάρτα micro SD • Χειρισμός από Smartphone iOS/android • Χειρισμός από Computer • Περιέχει βάση στήριξης • Δυνατότητα Σύνδεσης με πυρανίχνευση, radar, παγίδα πόρτας



HD Ai Camera

- Υποστηρίζει νυχτερινή λήψη (λειτουργεί σε συνθήκες χαμηλού φωτισμού)
- 2.0MP Ανάλυση
- Αμφίδρομος ήχος
- Ειδοποίηση συναγερμού σε πραγματικό χρόνο
- Κάρτα αποθήκευσης SD μέγιστο 128G

60,00 €

Χαρακτηριστικά

Ανάλυση 1920x1080 • Ενσωματωμένο μικρόφωνο/ηχείο • Λειτουργία εγγραφής χειροκίνητη/ανίχνευση κίνησης /χρονισμός /εγγραφή συναγερμού • Λειτουργία συναγερμού: Ανίχνευση κίνησης (προώθηση βίντεο / Εγγραφή συναγερμού / στιγμιότυπο / προώθηση email) • Ασύρματη επικοινωνία με Wifi • Υποστήριξη 5 χρηστών online παρακολούθησης ταυτόχρονα • Φακός 3.6mm 75° • Απόσταση 10m • Τροφοδοτικό DC5V/1.5A • Εγκατάσταση με βραχίονα.



Εξωτερική αδιάβροχη κάμερα *μπαταρίας*

- Υποστηρίζει νυχτερινή λήψη (λειτουργεί σε συνθήκες χαμηλού φωτισμού)
- Υποστηρίζει PIR
- 2.0MP Ανάλυση
- Αμφίδρομος ήχος
- Επαναφορτιζόμενη μπαταρία
- Κάρτα αποθήκευσης SD μέγιστο 32G

120,00 €

Χαρακτηριστικά

Ανάλυση 1920x1080 • Ενσωματωμένο μικρόφωνο/ηχείο • Λειτουργία εγγραφής χειροκίνητη/ανίχνευση κίνησης /χρονισμός /εγγραφή συναγερμού • Λειτουργία συναγερμού: Ανίχνευση κίνησης (προώθηση βίντεο / Εγγραφή συναγερμού / στιγμιότυπο / προώθηση email) • Ασύρματη επικοινωνία με Wifi • Υποστήριξη 5 χρηστών online παρακολούθησης ταυτόχρονα • Φακός 3.6mm 75° • Απόσταση 25m • Τροφοδοτικό DC5V

iKitbot ONES55

iKitbot ONES55 Ρομπότ καθαρισμού δαπέδου με AI
Κωδικός 204-576-0002

Αυτόνομο ρομπότ σκούπα για καθαρισμό δαπέδου iKitbot ONES55. AMR με τεχνητή νοημοσύνη, **All-in-One που μπορεί να σκουπίζει, να τρίβει, να καθαρίζει, να σφουγγαρίζει, να γυαλίζει το δάπεδο και ταυτόχρονα να απολυμαίνει και να αυτοκαθαρίζεται.** Αποφεύγει εμπόδια με περισσότερους από 15 αισθητήρες υψηλής ακρίβειας για ασφαλές περιβάλλον εργασίας. Εξαιρετικά αθόρυβος καθαρισμός με επίπεδο θορύβου έως 55dB@1m σε λειτουργία εντατικού καθαρισμού. Ευέλικτο με δυνατότητα κλιμάκωσης στις 8° και ελάχιστο πλάτος διέλευσης 700mm. Ενσωματωμένη εφαρμογή που επιτρέπει την εύκολη ανάπτυξη και γρήγορη ενεργοποίηση των εργασιών καθαρισμού. Σχεδιασμός σωληνώσεων που μειώνει τα μπλοκαρίσματα. Διατίθενται συμπληρωματικά εργαλεία καθαρισμού. Ψηφιακή διαχείριση με διαθέσιμες ενημερώσεις και αναφορές καθαρισμού. Το AIoT επιτρέπει την αυτόματη είσοδο και έξοδο σε ανελκυστήρες και πύλες.

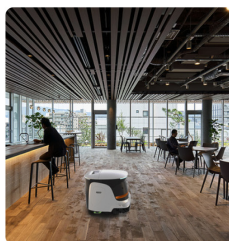

Χαρακτηριστικά

Χωρητικότητα Δοχείου Καθαρού Νερού	22 λίτρα
Χωρητικότητα Δοχείου Λυμάτων	15 λίτρα
Αποτελεσματικότητα Καθαρισμού	Scrub:1197m ² /h / Power Scrub:1197m ² /h Sweep&Vaccum:1368m ² /h / ECO Vaccum:1368m ² /h Dust Mop:1368m ² /h / Sweep,Vaccum&Mop:1368m ² /h
Διαδρομή Καθαρισμού	Ζιγκ-ζαγκ
Δυνατότητα Ανέβασμα Κλίσης	Μέγιστη γωνία ανόδου: 6° / Μέγιστη κλίση λειτουργίας: 8°
Ελάχιστο Πέρασμα Πλάτους	700mm
Απόσταση Φρεναρίσματος σε Πλήρη Ταχύτητα	30mm
Κύκλος Φόρτισης	<4 ώρες
Ζωή μπαταρίας	Scrub:4.5ώρες / Power Scrub: 3.5ώρες Sweep&Vaccum:4.5 ώρες / Sweep,Vaccum&Mop:4.5 ώρες ECO Vaccum:19.5h / Dust Mop:28 ώρες
Έλεγχος Θορύβου	Scrub: 55dB / Dust Mop: 42dB
Μέγεθος Οθόνης	10.1 ίντσες
Βάρος	70 κιλά
Μέγεθος (μήκος * πλάτος * ύψος)	650mm*580mm*550mm
Λειτουργίες καθαριότητας	Scrub /Power Scrub/ Sweep&Vaccum / Sweep,Vaccum&Mop / ECO Vaccum/Dust Mop

DINERBOT T10

Για υπηρεσίες σερβιρίσματος, παράδοση παραγγελιών και προωθητικές ενέργειες μάρκετινγκ

Το απόλυτο DINERBOT για υπηρεσίες σερβιρίσματος, παράδοση παραγγελιών και μάρκετινγκ. Παρέχει εξαιρετική εξυπηρέτηση και μοναδική εμπειρία στον πελάτη. Πλοήγηση ανάμεσα σε κόσμο με ευκολία και ακρίβεια, μεταφορά 40 κιλών και κίνηση σε διαδρόμους πλάτους 59 εκατοστών για αποτελεσματικότητα στις ώρες αιχμής. Κινητή κεφαλή, οθόνη 23,8 ιντσών και διαδραστικά κουμπιά για εξαιρετική εμπειρία και ανταπόκριση. Με αναγνώριση χώρου 360° και εξοπλισμένο με 5 'stereo vision' αισθητήρες, συν 4 κάμερες RGB για εξαιρετικά ευρεία και καθαρότερη όραση. Δίσκος ανοιχτής πρόσβασης για εύκολη παραλαβή, με οπτική ανίχνευση, led φως, καθοδήγηση στην οθόνη και φωνητικές εντολές. Κινείται με χάρτες ακριβούς θέσης με απρόσκοπτη συλλογή χωρικών δεδομένων για αξιόπιστη λειτουργία στον χώρο. Σύστημα απορρόφησης κραδασμών, με βάση την προσομοίωση CAE. **Διατίθεται με επιλογές φωνής, εκφράσεων, αξεσουάρ κεφαλής και πολλά άλλα.**



Κωδικός	Περιγραφή	Τιμή
204-576-0001	ROBOT KEENON T10 WITH DISPLAY KIT	12.000€



Large Advertising Display



Multimodal Interaction



Smart Self-Pickup and Delivery



Superior Mobility

Application Scenarios



Product Parameters

Product Dimensions(W x D x H)

486 × 555 × 1400 mm

Tray Size(W X D)

486 × 416mm(Layer 1/2/3)
350 × 286 mm(Bottom Layer)

Product Weight

58kg

Maximum Load Capacity

10kg per tray, 40kg in total

Maximum Speed

1.0 m/s

Minimum Passage Width

59 cm

Maximum Slope Angle

5°

Battery Capacity

DC25.9V, 20.8Ah

*All battery claims depend on many other factors; actual results will vary. Battery has limited recharge cycles and may eventually need to be replaced. Battery life and charge cycles vary by use and settings.



Bottobo Pixier

Αυτόνομο Κινούμενο Ρομπότ για αποθήκες PLC, 2D Lidar, Emergency Led, 3D κάμερα

Αποτελεσματική πλοήγηση μεγάλων αποστάσεων εντός της αποθήκης. Απαλύνει το βάρος των επαναλαμβανόμενων εργασιών και των πολλών δρομολογιών από τους εργαζόμενους εντός της αποθήκης. Ενσωματώνεται άψογα τεχνολογία που βασίζεται σε ΑΙ, επιτρέποντάς του να αναλύει και να βελτιστοποιεί τις παραγγελίες μεγάλου όγκου σε πραγματικό χρόνο.

Χαρακτηριστικά

- Ωφέλιμο φορτίο 80kg
- Μέγιστη ταχύτητα: 1,8m/s
- Διαστάσεις: W600mm x D600mm x H180mm
- Μπαταρία ιόντων λιθίου (LiFePO₄) / 24V / 44 Ah
- Ασύρματη φόρτιση
- Δωρεάν και κοινωνική πλοήγηση με δυνατότητα συνεργασίας
- Διαχείριση στόλου
- 2D σαρωτής laser ασφαλείας (εμβέλεια 30m)
- 3D Lidar Scanner (εμβέλεια 100m)
- 3D κάμερα βάθους για αποφυγή εμποδίων και ανίχνευση αντικειμένων
- Συνδεσιμότητα WLAN / 4G



Bottobo Flux

Αυτόνομο Κινούμενο Ρομπότ για αποθήκες PLC, 2D Lidar, Κουμπί και Led έκτακτης ανάγκης, 3D κάμερα

Μεταφέρει βαριά φορτία έως και 1 τόνο χρησιμοποιώντας καρότσια και παλέτες. Εξοπλισμένο με προηγμένα χαρακτηριστικά ασφαλείας, όπως lidars, αισθητήρες 3D, κάμερες και έξυπνους αλγόριθμους. Λειτουργεί αυτόνομα χωρίς να απαιτεί προσαρμογές στην υπάρχουσα υποδομή ή την χρήση κωδικών QR. Υποστηρίζει φόρτιση WarpId και μπορεί να αναπληρώσει γρήγορα την ισχύ του, ελαχιστοποιώντας το χρόνο διακοπής λειτουργίας και επιτρέποντας σχεδόν συνεχή λειτουργία χωρίς να διακόπεται η ροή εργασίας.

Χαρακτηριστικά

- Ωφέλιμο φορτίο 450kg
- Χειρισμός: Παλέτα, τρόλεϊ, καλάθι παραλαβής
- Μέγιστη ταχύτητα: 1,4m/s
- Διαστάσεις: W600-800mm x D1600mm x H180mm
- Ρυθμιζόμενο πλάτος: min 600mm - max 800mm
- Ρυθμιζόμενο πιρούνι για χειρισμό τρόλεϊ / καροτσιού
- Μπαταρία ιόντων λιθίου (LiFePO₄) / 24V / 120 Ah
- Ασύρματη φόρτιση
- Δωρεάν και κοινωνική πλοήγηση με δυνατότητα συνεργασίας
- Διαχείριση στόλου
- 2D σαρωτής laser ασφαλείας (εμβέλεια 30m)
- 3D Lidar Scanner (εμβέλεια 100m)
- 3D κάμερα βάθους για αποφυγή εμποδίων και ανίχνευση αντικειμένων
- Συνδεσιμότητα WLAN / 4G



Ετικετογράφοι

Jolly

Ο ετικετογράφος Jolly μπορεί να χρησιμοποιηθεί και για τη σήμανση ημερομηνιών στα προϊόντα. Το ρολό μελανιού αλλάζει εύκολα. Εξαιρετικά ανθεκτική κατασκευή από ειδικό πλαστικό, εύκολο στη χρήση και ελαφρύ. Προστατευτικό κάλυμμα και εύκολη αλλαγή ετικετών. Υψηλή ταχύτητα, γρήγορο αποτέλεσμα, ποικιλία για διαφορετικές διαστάσεις ετικέτας.

Διαθέσιμα ανταλλακτικά.

 Ιδανικό για κατάσταση ρούχων, καταστήματα καλλυντικών, φαρμακεία, κρεοπωλεία, αρτοποιεία, παντοπωλεία, καφετέριες, καταστήματα ηλεκτρικών ειδών, μουσικών οργάνων, παιχνιδιών, ηλεκτρονικών, ανθοπωλεία, καταστήματα με είδη για κατοικίδια ζώα, καταστήματα επίπλων, βιβλιοπωλεία, και κάθε κατάσταση λιανικής πώλησης.



	Κωδικός	Χρώμα	Σειρές	Ψηφία	Διαστάσεις	Αναλώσιμα	Τιμή
JC8 2612	085.9506	κόκκινο	1	8	26x12mm	Ink Roller	31,50€
JC8 2612	085.9508	μαύρο	1	8	26x12mm	Ink Roller	31,50€
JH8 2112	085.9509	κόκκινο	1	6	21x12mm	Ink Roller	31,50€
JH8 2112	085.9510	μαύρο	1	8	21x12mm	Ink Roller	31,50€
JS16 2616	085.9511	μαύρο	2	8+8	26x16mm	Ink Roller	50,00€
JS16 2616	085.9512	κόκκινο	2	8+8	26x16mm	Ink Roller	50,00€

Jolly

Πιστόλι για πέραςμα ετικετών με την ιταλική ποιότητα κατασκευής Jolly. Με standard βελόνα.

 Ιδανικό για χρήση σε είδη ένδυσης, υπόδησης, υφάσματα κλπ.

085.9536	Jolly's	1	15,00€
085.9538	Pins πλαστικά	10.000τμχ 25mm	12,00€
085.9539	Pins πλαστικά	10.000τμχ 50mm	12,00€
085.9537	Βελόνες μεταλλικές	5τμχ σετ	11,00€



Ταμπόν ετικετογράφων

	Κωδικός	Τιμή
Speedy-Motex	085.9530	3,00€
Jolly	085.9531	3,00€
Swing	085.9532	3,00€
Open	085.9533	3,00€
Blitz	085.9534	3,00€
Open τριπλό	085.9535	5,50€

Speedy

Ο ετικετογράφος Speedy αποτελεί ένα χειροκίνητο εργαλείο που χρησιμοποιείται για τη σήμανση των προϊόντων, την ημερομηνία σχεδίασης, την ένδειξη του βάρους, την τιμή, τον κωδικό προϊόντος και οποιαδήποτε άλλη ψηφιακή πληροφορία. Οι ετικέτες είναι αυτοκόλλητες από τη μία πλευρά και φορτώνονται στο μηχανήμα με τη μορφή ρολού. Είναι πολύ απλό στη χρήση με εύκολη αντικατάσταση αναλωσίμων. Ακριβής εκτύπωση πληροφοριών στην ετικέτα, δυνατότητα κάθετης προσαρμογής, πολλά σύμβολα πληροφοριών για την ετικέτα.

 *Ιδανικό για κάθε κατάσταση λιανικής πώλησης.*



	Κωδικός	Χρώμα	Σειρές	Ψηφία	Διαστάσεις	Αναλώσιμα	Τιμή
DBH8 2112	085.9500	μαύρο	1	8	21x12mm	Ink Roller	27,00€
DBH8 2112	085.9501	κόκκινο	1	8	21x12mm	Ink Roller	27,00€
DBC6 2612	085.9506	μπλε	1	6	26x12mm	Ink Roller	31,50€
DBC8 2612	085.9502	μαύρο	1	8	26x12mm	Ink Roller	27,00€
DBC8 2612	085.9503	κόκκινο	1	8	26x12mm	Ink Roller	27,00€
DBS16 2616	085.9504	μαύρο	2	8+8	26x16mm	Ink Roller	47,00€
DBS16 2616	085.9505	κόκκινο	2	8+8	26x16mm	Ink Roller	47,00€

Blitz

Συσκευή για αναγραφή τιμών σε ετικέτες προϊόντων. Αυτός ο ετικετογράφος χρησιμοποιείται συνήθως σε προϊόντα όπως τρόφιμα, φρούτα, λαχανικά, κοσμήματα, εξοπλισμός, καπνικά κ.α.

 *Ιδανικό για αρτοποιεία, κρεοπωλεία, καφετέριες, τυροκομεία, καταστήματα με είδη ένδυσης, κοσμηματοπωλεία, ζαχαροπλαστεία, ιχθυοπωλεία, ανθοπωλεία, καταστήματα υποδημάτων, οπωροπωλεία, εστιατόρια, κάβες, καταστήματα βοτάνων και βιολογικών προϊόντων, gelateria, αρωματοποιία, φαρμακεία, πιτσαρίες, καταστήματα καπνού, χαρτικά, σούπερ μάρκετ κ.α.*



	Κωδικός	Χρώμα	Σειρές	Ψηφία	Διαστάσεις	Αναλώσιμα	Τιμή
C8 2612	085.9524	μαύρο	1	8	26x12mm	Ink Roller	54,00€
S16 2616	085.9525	μαύρο	2	8+8	26x16mm	Ink Roller	89,00€
C6 2612	085.9526	μαύρο	1	6	26x12mm	Ink Roller	54,00€
C10 2612	085.9527	μαύρο	1	10	26x12mm	Ink Roller	72,00€
C20 2616	085.9528	μαύρο	2	10+10	26x16mm	Ink Roller	98,00€
T107 2928	085.9529	μαύρο	3	11+κενό+7	29x28mm	Ink Roller	145,00€



ΕΤΙΚΕΤΟΓΡΑΦΟΙ

Open

Ετικετογράφος που χρησιμοποιείται για τη σήμανση τιμής και ημερομηνιών στα προϊόντα. Το ρολό μελανιού μπορεί να αλλάξει. Εξαιρετικά ανθεκτική πλαστική κατασκευή, εύχρηστο μηχάνημα, ελαφρύ, με ρολό ετικετών σε προστατευτικό κάλυμμα και εύκολο στη φόρτωση. Οι ετικέτες μπορούν να αλλάξουν μέσα σε λίγα δευτερόλεπτα. Εκτύπωση υψηλής ταχύτητας, γρήγορο αποτέλεσμα ετικέτας, πλήρης ποικιλία για τις διαφορετικές διαστάσεις ετικέτας. Υψηλή ευελιξία λόγω της μεγάλης εμβέλειας.

Διαθέσιμα ανταλλακτικά.



Ιδανικό για κάθε κατάστημα λιανικής πώλησης.















T117 2928











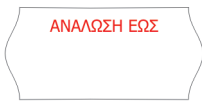

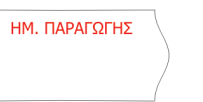



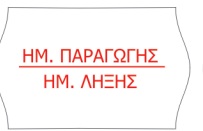

L22 3219

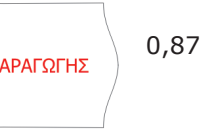
	Κωδικός	Χρώμα	Σειρές	Ψηφία	Διαστάσεις	Αναλώσιμα	Τιμή	
	C8 2612	085.9516	μαύρο	1	8	26x12mm	Ink Roller	54,00€
	S16 2616	085.9517	μαύρο	1	8	26x16mm	Ink Roller	89,00€
	P6 2212	085.9518	μαύρο	1	6	22x12mm	Ink Roller	54,00€
	C20 2616	085.9519	μαύρο	2	10+10	26x16mm	Ink Roller	98,00€
	T117 2928	085.9520	μαύρο	3	11+11+7	29x28mm	Ink Roller 1-2 Lines	200,00€
	L22 3219	085.9521	μαύρο	2	12+12	32x19mm	Ink Roller 1-2 Lines	165,00€
	S14 2616	085.9522	μαύρο	2	8+6	26x16mm	Ink Roller	57,00€

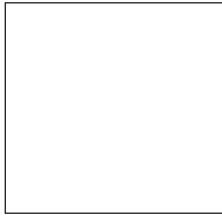

Προϊόν	Ετικέτα	Τιμή		
Κωδικός 085.9541 Ετικέτα λευκή με γραμμές Διάσταση 21x12mm Συσκευασία 1000ετικ./ρολό 50ρολά/κιβ.		0,53 €		
Κωδικός 085.9542 Ετικέτα λευκή Διάσταση 21x12mm Συσκευασία 1000ετικ./ρολό 50ρολά/κιβ.		0,50 €		
Κωδικός Ετικέτα με λογότυπο Διάσταση 21x12mm Συσκευασία 1000ετικ./ρολό 50ρολά/κιβ.	085.9543 	085.9544 	085.9545 	0,63 €
Κωδικός Ετικέτα φωσφοριζέ Διάσταση 21x12mm Συσκευασία 1000ετικ./ρολό 50ρολά/κιβ.	085.9546 	085.9547 	085.9548 	0,75 €
Κωδικός 085.9549 Ετικέτα λευκή Διάσταση 22x12mm Συσκευασία 1000ετικ./ρολό 50ρολά/κιβ.		0,50 €		
Κωδικός Ετικέτα φωσφοριζέ Διάσταση 22x12mm Συσκευασία 1000ετικ./ρολό 50ρολά/κιβ.	085.9551 	085.9550 	0,70 €	
Κωδικός 085.9552 Ετικέτα λευκή Διάσταση 26x12mm Συσκευασία 1000ετικ./ρολό 40ρολά/κιβ.		0,50 €		
Κωδικός 085.9553 Ετικέτα κίτρινη Διάσταση 26x12mm Συσκευασία 1000ετικ./ρολό 40ρολά/κιβ.		0,68 €		

Προϊόν	Ετικέτα			Τιμή	
Κωδικός Διάσταση 26x12mm Συσκευασία 1000ετικ./ρολό 40ρολά/κιβ.	085.9554 	085.9555 	085.9556 	0,54 €	
Κωδικός Ετικέτα φωσφοριζέ Διάσταση 26x12mm Συσκευασία 1000ετικ./ρολό 40ρολά/κιβ.	085.9558 	085.9559 	085.9557 	0,74€	
Κωδικός 085.9560 Ετικέτα λευκή Διάσταση 26x16mm Συσκευασία 1000ετικ./ρολό 36ρολά/κιβ.				0,84 €	
Κωδικός 085.9562 Ετικέτα κίτρινη Διάσταση 26x16mm Συσκευασία 1000ετικ./ρολό 36ρολά/κιβ.				0,78 €	
Κωδικός Ετικέτα με λόγοτυπο Διάσταση 26x16mm Συσκευασία 1000ετικ./ρολό 36ρολά/κιβ.	085.9563 	085.9564 	085.9565 	085.9566 	0,87 €
Κωδικός Ετικέτα φωσφοριζέ Διάσταση 26x16mm Συσκευασία 1000ετικ./ρολό 36ρολά/κιβ.	085.9568 	085.9569 	085.9567 	0,90 €	
Κωδικός 085.9561 Ετικέτα λευκή Διάσταση 26x16mm Συσκευασία 1000ετικ./ρολό 36ρολά/κιβ.				0,90 €	
Κωδικός 085.9594 Ετικέτα λευκή Διάσταση 29x28mm Συσκευασία 700ετικ./ρολό 30ρολά/κιβ.				1,00 €	
Κωδικός 085.9570 Ετικέτα λευκή Διάσταση 32x19mm Συσκευασία 1000ετικ./ρολό 30ρολά/κιβ.				0,90 €	

Ετικέτες ηλεκτρονικών ζυγών & printers

Κωδικός	Περιγραφή	Συσκευασία	Τιμή
085.9573	Ετικέτες θερμικές 30x15	1000 επικ./ρολ. - 50ρολ./κιβ.	3,20 €
085.9574	Ετικέτες θερμικές 38x45 τυπ.	600 επικ./ρολ. - 48ρολ./κιβ.	2,50 €
085.9575	Ετικέτες θερμικές 40x20	1000 επικ./ρολ. - 45ρολ./κιβ.	4,20 €
085.9576	Ετικέτες θερμικές 45x35	1000 επικ./ρολ. - 50ρολ./κιβ.	5,00 €
085.9577	Ετικέτες θερμικές 48x40 τυπ.	700 επικ./ρολ. - 48ρολ./κιβ.	3,80 €
085.9578	Ετικέτες θερμικές 55x25	1000 επικ./ρολ. - 40ρολ./κιβ.	5,00 €
085.9579	Ετικέτες θερμικές 57x40 τυπ. μπλε	1100 επικ./ρολ. - 24ρολ./κιβ.	5,00 €
085.9580	Ετικέτες θερμικές 57x40 τυπ. μπλε	800 επικ./ρολ. - 32ρολ./κιβ.	4,70 €
085.9581	Ετικέτες θερμικές 57x40 τυπ. μπλε	700 επικ./ρολ. - 30ρολ./κιβ.	4,40 €
085.9582	Ετικέτες θερμικές 57x40	700 επικ./ρολ. - 32ρολ./κιβ.	4,20 €
085.9583	Ετικέτες θερμικές 57x45	700 επικ./ρολ. - 30ρολ./κιβ.	3,70 €
085.9584	Ετικέτες θερμικές 57x60	650 επικ./ρολ. - 30ρολ./κιβ.	4,50 €
085.9585	Ετικέτες θερμικές 57x60	450 επικ./ρολ. - 30ρολ./κιβ.	3,90 €
085.9586	Ετικέτες θερμικές 58x43	800 επικ./ρολ. - 30ρολ./κιβ.	3,80 €
085.9587	Ετικέτες θερμικές 58x43	700 επικ./ρολ. - 30ρολ./κιβ.	3,50 €
085.9588	Ετικέτες θερμικές 60x40	700 επικ./ρολ. - 30ρολ./κιβ.	4,00 €
085.9589	Ετικέτες θερμικές 60x55	700 επικ./ρολ. - 30ρολ./κιβ.	4,40 €
085.9590	Ετικέτες θερμικές 70x40	1000 επικ./ρολ. - 30ρολ./κιβ.	6,30 €
085.9591	Ετικέτες θερμικές 80x40	1000 επικ./ρολ. - 30ρολ./κιβ.	6,95 €
085.9592	Ετικέτες θερμικές 105x75	250 επικ./ρολ. - 30ρολ./κιβ.	5,80 €
085.9593	Ετικέτες θερμικές 105x150	250 επικ./ρολ. - 30ρολ./κιβ.	7,50 €

Δείγματα

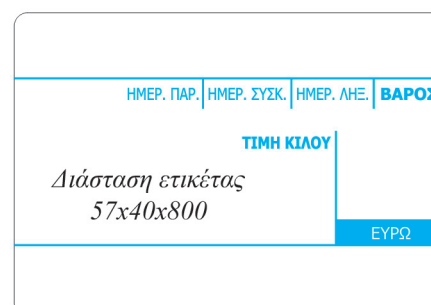
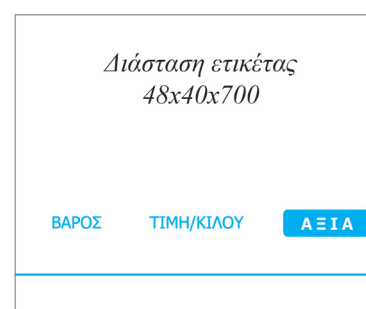
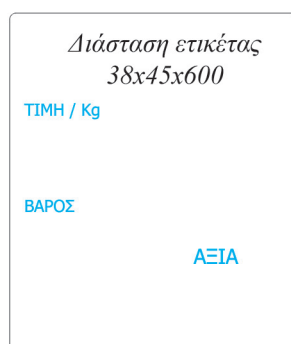
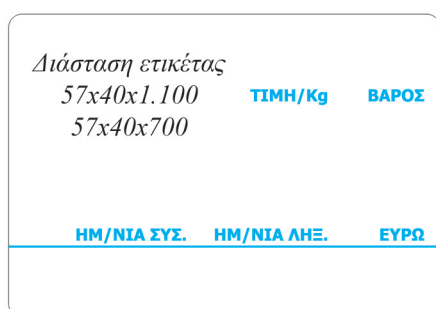

HR-150RCE *Εκτύπωση δίχρωμη* (κόκκινο - μαύρο)

Χαρακτηριστικά

- 12 ψηφια οθόνη
- Μπαταρίας – ρεύματος
- **Ταχύτητα εκτύπωσης 2,0 γραμμές/δευτερόλεπτο**
- Δυνατότητα υπολογισμών με ποσοστό φόρου
- Δυνατότητα μετατροπής Ευρώ σε εθνικό νόμισμα και αντίστροφα
- Υπολογισμός κόστους-κέρδους (cost/sell/margin)
- 150 Βήματα διόρθωσης υπολογισμών
- Πλήκτρο '00'
- Πλήκτρο εσωτερικής υφαίρεσης Markup/Mark down
- Δίχρωμη εκτύπωση με μελανωτήρα
- Πλήκτρο Delta %
- Ενσωματωμένη back up μπαταρία
- Εμφάνιση ημερομηνίας και ώρας στο τύπωμα
- Υπολογισμός μέσου όρου
- Μέτρηση ειδών
- Πλήκτρο γρήγορης διόρθωσης
- Διαστάσεις 65 x 165 x 295 (mm)
- Βάρος αριθμομηχανής 0,4 kg



Κωδικός	Μοντέλο	Τιμή
085.9203	CASIO 150RCE	65,00€
085.9201	ΜΕΤΑΣΧΗΜΑΤΙΣΤΗΣ	18,50€

HR-200RCE *Εκτύπωση δίχρωμη* (κόκκινο - μαύρο)

Χαρακτηριστικά

- 12 ψηφια οθόνη
- Μπαταρίας – ρεύματος
- Δυνατότητα υπολογισμών με ποσοστό φόρου
- Δυνατότητα μετατροπής Ευρώ σε εθνικό νόμισμα και αντίστροφα
- Υπολογισμός κόστους-κέρδους (cost/sell/margin)
- 150 Βήματα διόρθωσης υπολογισμών
- **Ταχύτητα εκτύπωσης 2,0 γραμμές/δευτερόλεπτο**
- Πλήκτρο '00'
- Πλήκτρο εσωτερικής υφαίρεσης Markup/Mark down
- Δίχρωμη εκτύπωση με μελανωτήρα
- Πλήκτρο Delta %
- Ενσωματωμένη back up μπαταρία
- Εμφάνιση ημερομηνίας και ώρας στο τύπωμα
- Μέτρηση ειδών
- Πλήκτρο γρήγορης διόρθωσης
- Διαστάσεις 65 x 195 x 313 (mm)
- Βάρος αριθμομηχανής 0,5 kg



Κωδικός	Μοντέλο	Τιμή
085.9202	CASIO 200RCE	78,50€
085.9201	ΜΕΤΑΣΧΗΜΑΤΙΣΤΗΣ	18,50€

Olivetti Summa 301 Μονόχρωμη εκτύπωση με ταμπόν

Χαρακτηριστικά

- 12 ψήφια οθόνη LCD
- Μπαταρίας -ρεύματος
- Ταχύτητα 1,6 γραμμές /sec
- Εξοικονόμηση ενέργεια
- Όταν η οθόνη είναι σε αδράνεια μετά από 3' σβήνει
- Πλήκτρο υπολογισμού MU
- Λειτουργία μετατροπής νομίσματος
- Μνήμη 3 πλήκτρων
- Πλήκτρα euro/local/rate
- Πλήκτρα υπολογισμού Φ.Π.Α.
- Πλήκτρα TAX +, TAX-, MARK UP
- Μηδενικά 0,00
- Μετρητής ειδών
- Πλήκτρο προώθησης χαρτ/νίας
- Διαστάσεις: 97,7x191x42mm



Κωδικός	Μοντέλο	Τιμή
085.9300	Olivetti Summa 301	50 €



Αναλώσιμα και άλλα...

Κάρτα Παρουσίας Max-Cobra-Puma



Μηνιαία κάρτα εργασίας για MAX ER-1100, 1500, 2200, 3100, 2500
Συσκευασία 100 τεμαχίων

Τιμή: 0,22 €

Μελανοταινίες



ΜΕΛΑΝΟΤΑΙΝΙΑ MAX

Μελανοταινία για ρολοί παρουσίας MAX ER 1100, 2100

Τιμή: 29,00 €

ΜΕΛΑΝΟΤΑΙΝΙΑ COBRA-PUMA

Μελανοταινία για ρολοί παρουσίας COBRA και PUMA

Τιμή: 17,00 €

Μελανοταινία αριθμομηχανής



Κωδικός: 085.9317

Μελανοταινία αριθμομηχανής GR-24 RED/BLACK (Logos 902)

Τιμή: 4,50 €

Ταμπόν αριθμομηχανής



Κωδικός: 085.9323

Ταμπόν αριθμομηχανής IR-40 BLACK (Summa 301)

Τιμή: 4,50 €

Κωδικός: 085.9322

Ταμπόν αριθμομηχανής IR-40T RED/BLACK (CX-123N-CX32N)

Τιμή: 4,50 €

Καρτελοθήκες πλαστικές



Καρτελοθήκη MAX 15 θέσεων, δυνατότητα επιτοίχιας εγκατάστασης

Τιμή: 40,00 €

Καρτελοθήκη MAX 25 θέσεων, δυνατότητα επιτοίχιας εγκατάστασης

Τιμή: 50,00 €

IC-2185B Ανιχνευτής γνησιότητας χαρτονομισμάτων



- Εισαγωγή χαρτονομίσματος με οποιαδήποτε φορά
- Μεγάλη LED οθόνη με κόκκινο οπίσθιο φωτισμό
- Έλεγχος μαγνητικών στοιχείων, υπέρυθρης μελάνης (IR), ταινία ασφαλείας, μήκος χαρτονομίσματος
- Εμφανίζει στην οθόνη την συνολική αξία των χαρτονομισμάτων μετά τον έλεγχο
- Ταχύτητα: <0,5 δευτερόλεπτα/χαρτονόμισμα
- Διαστάσεις: 135 x 116 x 73,5(mm)
- DC5V ή μπαταρία λιθίου (προαιρετικό)
- Κατανάλωση ρεύματος: 5W
- Βάρος: 0,55kg

Κωδικός	Τιμή
016-045-0007	95 €

IC-2288 Ανιχνευτής γνησιότητας χαρτονομισμάτων USD/€



- Ταχύτητα ανίχνευσης: 0,5 δευτερόλεπτα / χαρτονόμισμα
- Έλεγχος ποιότητας του χαρτιού μέσω λάμπας υπεριώδους ακτινοβολίας UV
- Έλεγχος γνησιότητας με ανιχνευτή MG • Έλεγχος με ανιχνευτή υπέρυθρης μελάνης IR
- Έλεγχος γνησιότητας με ανιχνευτή MT, που ελέγχει την αγωγιμότητα της μεταλλικής ταινίας
- Αναγνωρίζει αυτόματα το νόμισμα και την αξία
- **Ανίχνευση USD, Ευρώ, Ελβετικό φράγκο, Λίρα Αγγλίας (default)**
- Ενσωματωμένη επαναφορτιζόμενη μπαταρία
- Αναβάθμιση λογισμικού μέσω καλωδίου USB και κάρτας Micro SD • Εύκολος καθαρισμός αισθητήρων
- Διαστάσεις: 155*137*82mm • Τροφοδοσία με μετασχηματιστή 100~240V AC/12VDC
- Επαναφορτιζόμενη μπαταρία λιθίου (προαιρετική): 10.8V / 600mAH
- Κατανάλωση ισχύος: <10W

Κωδικός	Τιμή
016-045-0001	165 €

Ανιχνευτές πλαστότητας

IC-DP-2258

Ανιχνευτής γνησιότητας
χαρτονομισμάτων €



- Τεχνολογία ανίχνευσης: Λειτουργία ICD ανίχνευση κρυμμένου κωδικού & τεχνολογία MG, MT, IR.
- Δυνατότητες ανίχνευσης: Euro (Standard) + 1 (προαιρετικά)
- Έλεγχος ποιότητας του χαρτιού μέσω λάμπας υπεριώδους ακτινοβολίας UV
- Έλεγχος γνησιότητας με ανιχνευτή MG
- Έλεγχος με ανιχνευτή υπέρυθρης μελάνης IR
- Έλεγχος γνησιότητας με ανιχνευτή MT, που ελέγχει την αγωγιμότητα της μεταλλικής ταινίας
- Ταχύτητα: < 0.5 δευτερόλεπτα/χαρτονόμισμα
- Συνδέσεις: mini USB
- Αναβάθμιση: PC/ micro SD
- Ρεύμα: 110~230V/ 50-60Hz
- Διαστάσεις ανιχνευτή: 155*137*82 mm
- Βάρος: 0.7kg
- **Επιπλέον χαρακτηριστικά ανιχνευτή**

Επαναφορτιζόμενη μπαταρία (**προαιρετικά**) εξασφαλίζει περισσότερες από 24 ώρες σε αναμονή.

Κωδικός	Τιμή
016-045-0002 (με μπαταρία)	125 €
016-045-0003 (χωρίς μπαταρία)	120 €



Καταμετρητές Χαρτονομισμάτων

DP-8122

Καταμετρητής πολλαπλών χαρτονομισμάτων **Double CIS**

Το μοντέλο **DP-8122** είναι ένας διαχωριστής καταμετρητής χαρτονομισμάτων 1+1 με οθόνη αφής 3,5". Αυτόματη αναγνώριση νομίσματος και ονομαστικής αξίας. Αναβαθμισμένη δυνατότητα ανίχνευσης πλαστών χαρτονομισμάτων. Μέτρηση αξίας πολλαπλών νομισμάτων με δυνατότητα καταμέτρησης & αυτόματη αναγνώριση χαρτονομίσματος.

Ο σειριακός αριθμός και τα αποτελέσματα μέτρησης μπορούν να εκτυπωθούν άμεσα σε εξωτερικό θερμικό εκτυπωτή. Το λογισμικό μπορεί να ενημερωθεί μέσω κάρτας SD ή μέσω σύνδεσης USB.



- **Έλεγχος γνησιότητας:** Υπεριώδης (UV) - Μαγνητισμού (MG) - Μεταλλικού νήματος (MT) Υπέρυθρης (IR) - **DOUBLE CIS**
- **Πολλαπλά νομίσματα:** MULT, EUR, USD, GBP, CHF, PLN
- **Ταχύτητα:** 1200 χαρτονομίσματα το λεπτό - **Ταχύτητα ταξινόμησης:** 900 χαρτονομίσματα το λεπτό
- **Χωρητικότητα χαρτονομισμάτων:** 500 - **Ικανότητα στοίβαξης:** 200
- **Interface:** RS232, RJ-11, USB, SD card, (Optional: LAN)
- **Τάση λειτουργίας:** AC100V ~ 240V 50 / 60Hz
- **Θύρα αναβάθμισης / συλλογής δεδομένων:** USB/LAN
- **Αποθήκευση πληροφοριών:** κάρτα Micro-SD
- **Διαστάσεις:** 255(L)×270(W)×300(H)mm
- **Βάρος:** 9,6Kg - **Κατανάλωση:** <50W

Κωδικός	Τιμή
015-046-0012	1.400

DP-7300

Καταμετρητής χαρτονομισμάτων μικτής καταμέτρησης EUR, USD, GBP

Αναβαθμισμένη δυνατότητα ανίχνευσης πλαστών χαρτονομισμάτων και από κρυπτογράφηση των χαρακτηριστικών της τελευταίας σειράς χαρτονομισμάτων €, της ES2 EUR.

Μέτρηση αξίας πολλαπλών νομισμάτων με δυνατότητα καταμέτρησης & αυτόματη αναγνώριση χαρτονομίσματος.



Μεγάλη οθόνη TFT



- **Ανίχνευση:** 8 τρόποι ανίχνευσης (100% αξιόπιστη ανίχνευση πλαστότητας)
- **Έλεγχος γνησιότητας:** Υπεριώδης (UV) - Μαγνητισμού (MG) - Μεταλλικού νήματος (MT) - Υπέρυθρης (IR) **DOUBLE CIS** • Έλεγχος μήκους, πλάτους, ύψους
- **Ταχύτητα:** 1000/1200/1500 χαρτονομίσματα το λεπτό
- **Χωρητικότητα χοάνης εισόδου:** 300 χαρτονομίσματα
- **Χωρητικότητα εξόδου:** 200 χαρτονομίσματα
- **Εκκίνηση λειτουργίας:** Αυτόματη
- **Λειτουργίες:** Λειτουργίες πρόσθεσης (ADD) και δημιουργίας δεσμιδών (BATCH)
- **Αναβάθμιση:** εύκολη αναβάθμιση λογισμικού μέσω USB, SD (optional LAN)
- **Συνδέσεις:** RS232, RJ-11, USB port, SD card slot, LAN port
- **Διαστάσεις:** 263x266x255mm (πλάτος)×(βάθος)×(ύψος)
- **Κατανάλωση:** <50W • **Βάρος:** 6,4 kg

Κωδικός	Τιμή
015-046-0002	750 €

Καταμετρητές Χαρτονομισμάτων

DP-6500

Ανιχνευτής γνησιότητας & καταμετρητής μεικτών χαρτονομισμάτων €



- Καταμετρητής και ανιχνευτής πλαστών χαρτονομισμάτων μόνο €
- Απλή καταμέτρηση για δολάρια (ποσότητα και όχι αξία)
- Εντοπίζει τα μισά, τα διπλά και τα διαφορετικού μεγέθους χαρτονομίσματα
- Έλεγχος γνησιότητας: Υπεριώδης (UV) - Μαγνητισμού (MG) - Μεταλλικού νήματος(MT) -
- Προκαθορισμένη ρύθμιση από 1-9999 τεμάχια
- Προειδοποιητικός ήχος σε περίπτωση λάθους και auto- stop
- Αναλυτική λίστα κατά χαρτονόμισμα - Αναλυτική εκτύπωση καταμέτρησης
- Διπλός αισθητήρας IR
- Ταχύτητα: 1000 χαρτονομίσματα/λεπτό
- Χωρητικότητα χαρτονομισμάτων: 200
- Διαστάσεις: 311(L)x261(W)x195(H)mm - Βάρος: 6.5Kg

Κωδικός	Τιμή
015-046-0003	520 €

DP-986 Φορητός Καταμετρητής - Ανιχνευτής γνησιότητας χαρτονομισμάτων μικτής καταμέτρησης (ρεύματος/μπαταρίας)



- Αυτόματη ανίχνευση τροφοδοσίας χαρτονομισμάτων
- Χωρίς περιορισμό στην κατεύθυνση του χαρτονομίσματος
- Μικρό μέγεθος συσκευής
- Υπολογίζει αξία διαφορετικών χαρτονομισμάτων και ανιχνεύει τα πλαστά με μεγάλη ακρίβεια
- Εύκολη πρόσβαση εσωτερικά στην συσκευή για γρήγορη συντήρηση
- LCD display
- Εντολές με διακόπτες για εύκολη χρήση
- Γρήγορα και εύκολα αναβαθμίζεται μέσω προγράμματος από υπολογιστή
- Ανιχνεύει πλαστά από το χρώμα, την μαγνητική ταινία, τις διαστάσεις, το πάχος, τα ανάγλυφα και αλλά.
- **Ανιχνεύει και καταμετρά EURO**
- Χωρητικότητα χαρτονομισμάτων: 100 - Ταχύτητα: 200-250 χαρτονομίσματα ανά λεπτό
- Διαστάσεις: 170x157x152mm - Βάρος: 1,6Kg (χωρίς μπαταρία)
- Μπαταρία (optional): Επαναφορτιζόμενη μπαταρία λιθίου 10,8V/2.000mAh
- Τάση λειτουργίας: AC100V ~ 240V 50/60Hz
- Κατανάλωση ρεύματος: 20 Watt

Κωδικός	Τιμή
015-046-0006	460 €

Καταμετρητές Χαρτονομισμάτων

BCS-160 Καταμετρητής - Ανιχνευτής γνησιότητας χαρτονομισμάτων μικτής καταμέτρησης **Double CIS**

Το μοντέλο **BCS-160** είναι ένας διαχωριστής-καταμετρητής χαρτονομισμάτων 1 + 1, ο οποίος είναι οικονομικός, αποδοτικός, και αξιόπιστος για βαριά χρήση. Είναι εξοπλισμένος με την τελευταία και προηγμένη τεχνολογία ανίχνευσης παραχαράξεων **DOUBLE CIS**. Πολύ εύκολη αναβάθμιση λογισμικού μέσω USB για τα νέα χαρτονομίσματα. Επίσης μπορεί να συλλέξει εικόνες χαρτονομισμάτων, μέσω θύρας USB και LAN. Ιδανικό για βαριά χρήση καταμέτρησης χαρτονομισμάτων.



- **Όθονη:** Color TFT 3.5"
 - **Χωρητικότητα χαρτονομισμάτων:** 500 - **Ικανότητα στοιβαξης:** 200
 - **Interface:** Εξωτερικός εκτυπωτής/PC θύρα: RS232 LAN θύρα:RJ45 / Εξωτερική οθόνη: RJ12 / Θύρα αναβάθμισης/συλλογής δεδομένων: USB/LAN / Αποθήκευση πληροφοριών: κάρτα Micro-SD
 - **Ταχύτητα:** 800/1000τεμ/λεπτό(MIX&SDCMode)1200τεμ/λεπτό(CNT Mode)
 - **Αριθμός Batch:** 5~199τεμ - **Πολλαπλά νομίσματα:** Περισσότερα από 40 νομίσματα
 - **Έλεγχος γνησιότητας:** Υπεριώδης (UV) - Μαγνητισμού (MG) - Μεταλλικού νήματος(MT) - Υπέρουθρης (IR)
- DOUBLE CIS**
- **Τάση λειτουργίας:** AC 220V 50Hz ±10% & AC 110V 60Hz ±10%
 - **Διαστάσεις:** 315mmx330mmx330mm
 - **Βάρος:** 13Kg

Κωδικός	Τιμή
015-046-0004	1650 €

BC-55 Καταμετρητής - Ανιχνευτής γνησιότητας χαρτονομισμάτων μικτής καταμέτρησης **Double CIS**



- **Χωρητικότητα χαρτονομισμάτων:** 600 - **Ικανότητα στοιβαξης:** 200
- **Πολλαπλά νομίσματα:** EUR-USD-GBP-CHF(default) και με δυνατότητα firmware update για άλλα νομίσματα
- **Όθονη:** Touch Screen Color TFT-LCD 3.5"
- **Διαστάσεις χαρτονομίσματος:** Μήκος: 100-175mm, Πλάτος: 50-90mm
- **Πάχος χαρτονομίσματος:** 0.05mm~0.12mm
- **Ταχύτητα:** (pcs/min) 800,1000,1200 (MIX MODE) 800, 1000 (SERIAL NUMBER READING MODE)
- **RAM:** 1G - **Αριθμός Batch:** 5-199 τεμ.
- **Interface:** USB για συλλογή δεδομένων και αναβάθμιση λογισμικού RS232 για επικοινωνία με Η/Υ - RJ12 για εξωτερική οθόνη WLAN για συλλογή δεδομένων και αναβάθμιση λογισμικού
- **Έλεγχος γνησιότητας:** Υπεριώδης (UV) - Μαγνητισμού (MG)
- Μεταλλικού νήματος(MT) - Υπέρουθρης (IR) - **DOUBLE CIS**
- **Τροδοδοσία:** AC 220V 50Hz ±10% - AC 110V 60Hz ±10%
- **Διαστάσεις:** 280(H)x240(W)x235(D)mm - **Βάρος:** 5.9Kg

Κωδικός	Τιμή
015-046-0007	790 €

Καταμετρητές Χαρτονομισμάτων



SE-550 Καταμετρητής - Ανιχνευτής γνησιότητας χαρτονομισμάτων (μικτής καταμέτρησης)

- Όθονη: 4 ψηφίων
- Αυτόματη και χειροκίνητη εκκίνηση - παύση
- Έλεγχος γνηριότητας UV/MG (Υπεριώδης / Μαγνητισμού)
- Πολλαπλά νομίσματα: Euro € και άλλα
- Χωρητικότητα χοάνης: 300 χαρτονομίσματα
- Ικανότητα στοιβαξης: 200 χαρτονομίσματα.
- Ταχύτητα καταμέτρησης: 1000 χαρτονομίσματα/λεπτό
- Τροδοδοσία: AC 220V 50HZ
- Κατανάλωση ρεύματος: ≤ 80W
- Διαστάσεις: 310x285x175mm
- Βάρος: 5.3kgs
- Διαστάσεις χαρτονομίσματος: 50x110mm έως 90x190mm
- Πάχος χαρτονομίσματος: 0,075-0,15mm

Κωδικός	Τιμή
015-046-0015	350€



SE-750 Καταμετρητής - Ανιχνευτής γνησιότητας χαρτονομισμάτων (μικτής καταμέτρησης)

- Έλεγχος γνηριότητας UV/MG (Υπεριώδης / Μαγνητισμού)
- Πολλαπλά νομίσματα: Euro € και άλλα
- Χωρητικότητα χοάνης: 200-300 χαρτονομίσματα
- Ικανότητα στοιβαξης: 200-300 χαρτονομίσματα.
- Ταχύτητα καταμέτρησης: 1000 χαρτονομίσματα/λεπτό
- Τροδοδοσία: AC 220V 50HZ
- Κατανάλωση ρεύματος: ≤ 80W
- Θύρες σύνδεσης: USB, RS232, RJ11
- Διαστάσεις: 310x285x175mm
- Βάρος: 6,5kgs
- Διαστάσεις χαρτονομίσματος: 50x110mm έως 90x190mm
- Πάχος χαρτονομίσματος: 0,075-0,15mm

Κωδικός	Τιμή
015-046-0014	550€



SE-9200B Καταμετρητής - Ανιχνευτής γνησιότητας χαρτονομισμάτων (Οχι μικτής καταμέτρησης)

- Εντοπίζει τα μισά και διπλά χαρτονομίσματα
- Εντοπίζει τα διαφορετικού μεγέθους χαρτονομίσματα, ελέγχοντας & τις 3 διαστάσεις του χαρτονομίσματος (πάχος, ύψος, πλάτος)
- Αυτόματη ανίχνευση με UV (υπεριώδη) - Έλεγχος γνησιότητας με ανιχνευτή MG - Έλεγχος με ανιχνευτή υπέρυθρης μελάνης IR
- Ταχύτητα καταμέτρησης: 1000 χαρτονομίσματα/λεπτό
- Τάση λειτουργίας: AC230V/50Hz & AC 110V/60Hz
- Διαστάσεις χαρτ/σματος: 50x90 έως 110x180m
- Χοάνη εισόδου: 300 χαρτονομίσματα
- Πάχος χαρτ/σματος: 0.075 & 0.15mm
- Διαστάσεις: 298x244x143mm
- Κατανάλωση: ≤ 50W - Βάρος: 6 Kg

Κωδικός	Τιμή
015-046-0009	260 €

Μεγάλη φωτιζόμενη μπλε οθόνη τύπου LCD 4 ψηφίων

Καταμετρητές Χαρτονομισμάτων

BC-40 Καταμετρητής - Ανιχνευτής γνησιότητας χαρτονομισμάτων (μικτής καταμέτρησης)



- **Όθονη:** Αφής TFT 3.5"
- Αυτόματη ανίχνευση με UV (υπεριώδη) - Έλεγχος γνησιότητας με ανιχνευτή MG - Μεταλλικού νήματος(MT) - Έλεγχος με ανιχνευτή υπέρυθρης μελάνης IR - **DOUBLE CIS**
- **Συνδέσεις/Αναβάθμιση:** USB για συλλογή δεδομένων και αναβάθμιση λογισμικού RS232 για επικοινωνία με H/Y - RJ12 για εξωτερική οθόνη.
- **Πολλαπλά νομίσματα:** Euro €, USD, GBP, LOCAL
- **Χωρητικότητα χοάνης:** 600 χαρτονομίσματα
- **Ικανότητα στοιβαξης:** 200 χαρτονομίσματα.
- **Ταχύτητα καταμέτρησης:** 800,1000,1200 χαρτονομίσματα/λεπτό (λειτουργία SDC & MIX) & 1500 χαρτονομίσματα/λεπτό (λειτουργία CNT)
- **Τάση λειτουργίας:** AC230V/50Hz & AC 110V/60Hz
- **Διαστάσεις χαρτ/σματος:** 50×90(πλάτος) έως 100×175mm(μήκος)
- **Χοάνη εισόδου:** 300 χαρτονομίσματα
- **Πάχος χαρτ/σματος:** 0,05mm~0,12mm
- **Διαστάσεις:** 380×650×350mm
- **Κατανάλωση:** ≤ 50W - **Βάρος:** 5,9 Kg

Κωδικός	Τιμή
015-046-0011	680 €



CH-3000 Κατάλληλο και για καταμέτρηση κουπονιών



Κατάλληλο και για καταμέτρηση κουπονιών. Ιδανικό για Super Market, Πολυκαταστήματα με χρήση κουπονιών.



- Έλεγχος γνησιότητας UV/MG (Υπεριώδης / Μαγνητισμού)
- Αυτόματη εκκίνηση και διακοπή
- **Χωρητικότητα χοάνης:** 300 χαρτονομίσματα
- **Ικανότητα στοιβαξης:** 200 χαρτονομίσματα
- **Ταχύτητα καταμέτρησης:** 900 χαρτονομίσματα/λεπτό
- **Διαστάσεις κουπονιών:** 50x110mm & 90x175mm
- **Διαστάσεις:** 300x256x170mm
- **Τάση λειτουργίας:** 220V-240V/50Hz
- **Κατανάλωση ρεύματος:** 60W
- **Καθαρό βάρος:** 5,37kg

Κωδικός	Τιμή
015-046-0001	270 €

Καταμετρητές Κερμάτων



DP-318 Καταμετρητής & διαχωριστής κερμάτων

Διαλογή και καταμέτρηση
Αυτόματη διακοπή όταν η χοάνη κέρματος είναι κενή για 15"
Στιβαρή κατασκευή

Χωρητικότητα χοάνης: 1000 μικτά κέρματα
Ταχύτητα καταμέτρησης: 450 κέρματα/λεπτό
Κατανάλωση ρεύματος: 50 Watt
Τάση λειτουργίας: 110V-240V AC, 50/60Hz
Διαστάσεις: 290(L) x 31(W) x 290(H)mm
Βάρος: 6,3Kg

Κωδικός	Τιμή
015-047-0004	460 €



CH-50 Καταμετρητής & διαχωριστής κερμάτων

Χωρητικότητα χοάνης: 1100 κέρματα
Χωρητικότητα κερματοθήκης: 120~450 κέρματα
Ταχύτητα καταμέτρησης: 315-345 κέρματα/λεπτό
Οθόνη καταμέτρησης: Dot matrix LCD
Διαστάσεις: 360 x 340 x 282mm
Βάρος: 4,22 Kg

Κωδικός	Τιμή
015-047-0001	270 €



SE-200 Καταμετρητής κερμάτων **HEAVY DUTY**

Χωρητικότητα χοάνης: 1.500 κέρματα
Ταχύτητα καταμέτρησης: 2.000 κέρματα/λεπτό
Πάχος κερμάτων: 0,8-3,8 mm
Τρόπος καταμέτρησης: Συνεχόμενη ή προεπιλεγμένη καταμέτρηση
Διαστάσεις: 400 x 240 x 185mm
Βάρος: 8Kg

Κωδικός	Τιμή
015-047-0002	515 €



CS-910 Καταμετρητής & διαχωριστής κερμάτων με εκτυπωτή



Καταμετρά και διαχωρίζει αυτόματα κέρματα του Ευρώ, ελέγχοντας ταυτόχρονα την γνησιότητα των κερμάτων με κεντρικό αισθητήρα τελευταίας τεχνολογίας. Απορρίπτει όλα τα ξένα, πλαστά και κατεστραμμένα κέρματα. Δυνατότητα εκτύπωσης την συνολική ποσότητα κερμάτων την αξία τους, συνολικά ή ανά κέρμα.

Χωρητικότητα χοάνης κερμάτων: 3.600 κέρματα

Ταξινόμηση κερμάτων: 1-9 διαφορετικά κέρματα

Ταχύτητα καταμέτρησης: 600 κέρματα/λεπτό

Διάμετρος κερμάτων: 14-31mm

Πάχος κερμάτων: 4.0mm

Κωδικός	Τιμή
015-047-0005	2650 €

PROCOIN PRC 330

Καταμετρητής & διαχωριστής κερμάτων



Καταμετρά και διαχωρίζει αυτόματα και τα οκτώ (8) κέρματα του Ευρώ, ελέγχοντας ταυτόχρονα την γνησιότητα των κερμάτων με κεντρικό αισθητήρα τελευταίας τεχνολογίας. Απορρίπτει όλα τα ξένα, πλαστά και κατεστραμμένα κέρματα. Εμφανίζει στην οθόνη τόσο τον συνολικό αριθμό των καταμετρηθέντων κερμάτων όσο και την αξία τους, συνολικά ή ανά κέρμα.

Διάμετρος κερμάτων: 14 – 34 mm

Πάχος κερμάτων: 1 – 3,2 mm

Χωρητικότητα χοάνης κερμάτων: 600 – 3.000 κέρματα

Ταχύτητα καταμέτρησης: 600 κέρματα / λεπτό

Διαστάσεις: 600 x 300 x 420mm

Βάρος: 30Kg

Κατανάλωση ρεύματος: 80 Watt

Τάση λειτουργίας: 110V/60Hz – 240V/50Hz

Προαιρετικά: RS-232

Κωδικός	Τιμή
KA-KE-0330	3350 €





Ασπίδα προστασίας (ΟΛΑ ΣΕ ΕΝΑ + ΠΡΟΣΤΑΤΕΥΤΙΚΟ)

Ειδικό προστατευτικό plexi glass ταμείου που ενσωματώνεται σε όλα τα σημεία πώλησης. Με ενσωμάτωση περιφερειακών POS, ταμειακής μηχανής, εκτυπωτών.

Διευκολύνει την ανεπαφική πληρωμή ως προστασία κρατώντας τους υπαλλήλους / πελάτες σας μακριά από οποιαδήποτε επαφή κατά τη διάρκεια αυτών των πρωτοφανών χρόνων.

Κωδικός	ΑΣ-ΠΡ-CSET
Διάστασεις	75W x 85H (mm)
Υψος κολώνας	400 (400mm)
Στήριγμα VESA	201
Υποδοχή εκτυπωτή	Εκτυπωτής
Pin Pad στήριγμα	Μήκος βραχίονα 130mm / All payment terminal plate available
Εγκατάσταση	4 Βίδες (ISO 7050 4.2 x 16) ή 3M Κόλληση (included in the solution)
Υποδοχή χρημάτων	Διαθέσιμο κατόπιν παραγγελίας
Πάχος PLexiglass	2.5 (mm)
Τιμή	125€

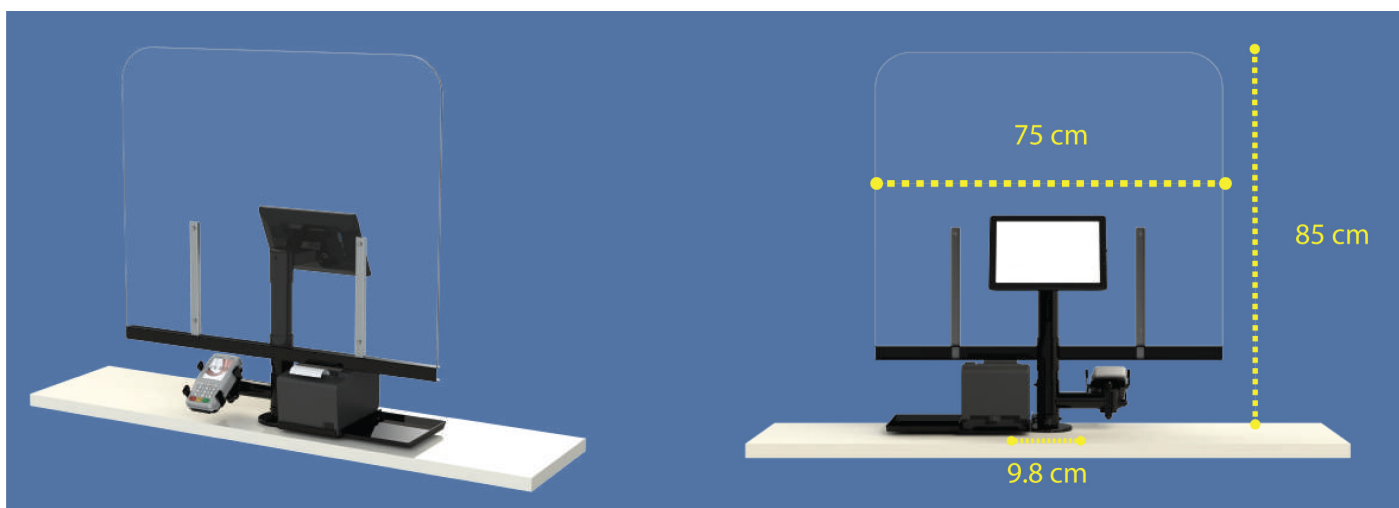



Ασπίδα προστασίας 2.0 (ΠΡΟΣΤΑΣΙΑ + ΠΛΗΡΩΜΗ)

Ειδικό προστατευτικό plexi glass ταμείου με ενσωματωμένη βάση για POS ή ταμειακή μηχανή.

Διευκολύνει την ανεπαφική πληρωμή ως προστασία κρατώντας τους υπαλλήλους / πελάτες σας μακριά από οποιαδήποτε επαφή κατά τη διάρκεια αυτών των πρωτοφανών χρόνων.

Διάστασεις	75W x 85H (mm)
Υψος κολώνας	200 (200 mm) ή 400 (400 mm)
Χρώμα	Μαύρο, Λευκό
Pin Pad στήριγμα	Μήκος βραχίονα 130mm / All payment terminal plate available
Εγκατάσταση	4 Βίδες (ISO 7050 4.2 x 16) ή 3M Κόλληση (included in the solution)
Υποδοχή χρημάτων	Διαθέσιμο κατόπιν παραγγελίας
Πάχος PLexiglass	2.5 (mm)
Τιμή	160€

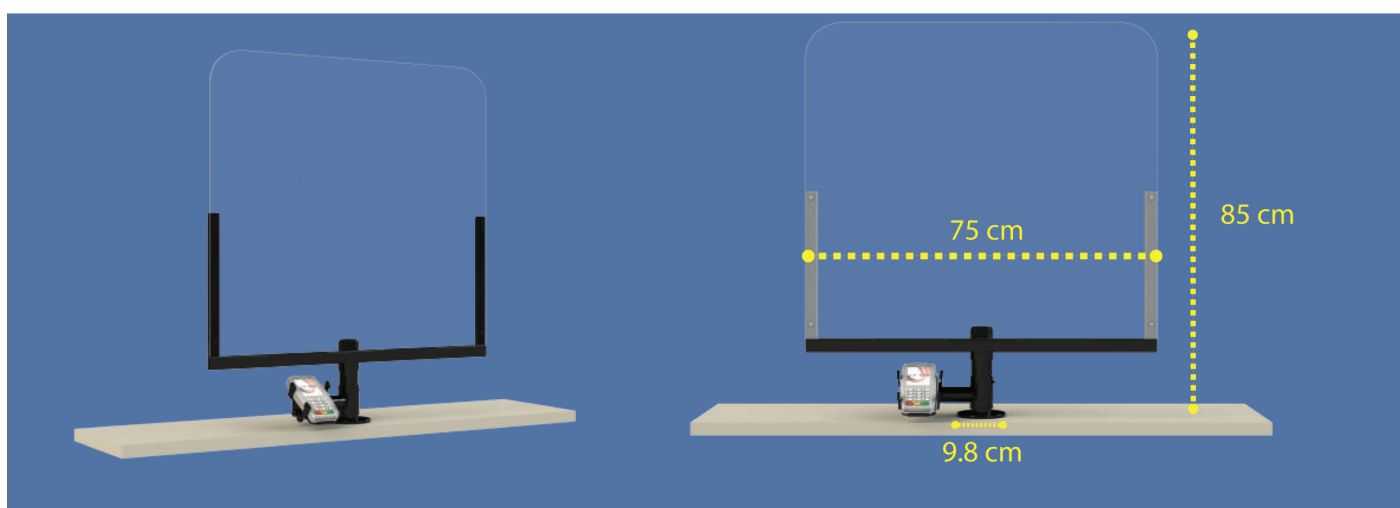



Ασπίδα προστασίας

Ειδικό προστατευτικό plexi glass ταμείου με σκελετό και κολώνες. Δυνατότητα ενσωμάτωσης περιφερειακών συσκευών.

Διευκολύνει την ανεπαφική πληρωμή ως προστασία κρατώντας τους υπαλλήλους / πελάτες σας μακριά από οποιαδήποτε επαφή κατά τη διάρκεια αυτών των πρωτοφανών χρόνων.

Κωδικός	192-544-0001
Διάστασεις	75W x 85H (mm)
Υψος κολώνας	200 (200 mm) ή 400 (400 mm)
Χρώμα	Μαύρο, Λευκό, Custom
Εγκατάσταση	4 Βίδες (ISO 7050 4.2 x 16) ή 3M Κόλληση (included in the solution)
Υποδοχή χρημάτων	Διαθέσιμο κατόπιν παραγγελίας
Πάχος PLexiglass	2.5 (mm)
Τιμή	85€

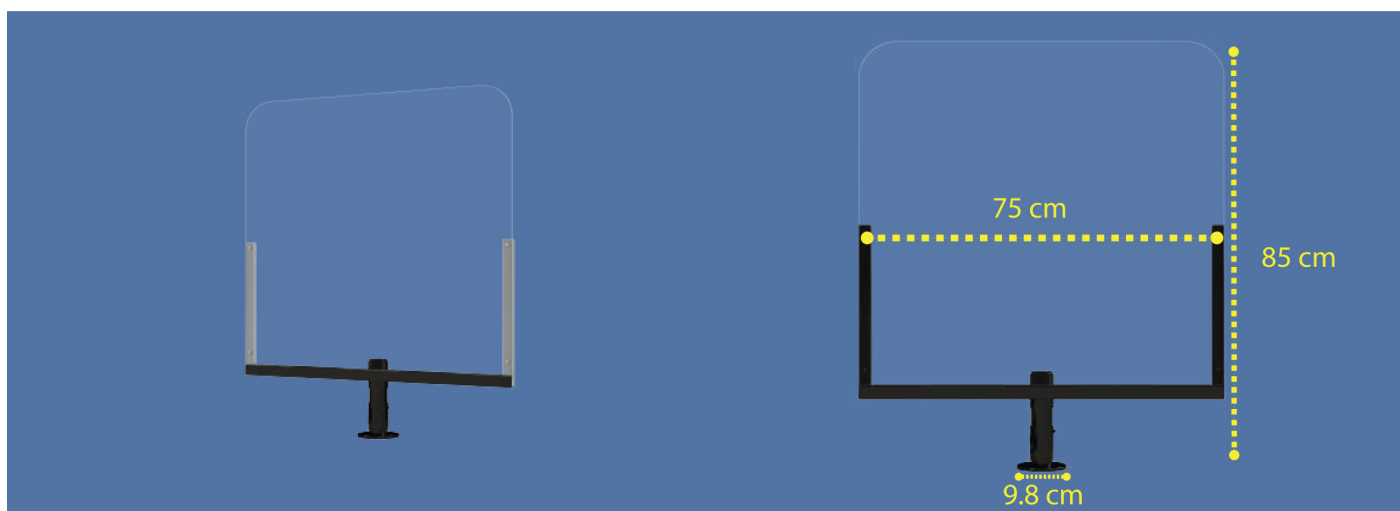

Αυτόματη συσκευή απολύμανσης χεριών

SD-10V2

Μέθοδος ανίχνευσης	Αυτόματη ανίχνευση υπερύθρων
Εύρος ανίχνευσης	0~12cm
Χρόνος απόκρισης	25ms
Τροφοδοσία	Μπαταρία 4 τεμ. (Μη επαναφορτιζόμενη) ή DC6V <i>δεν χρησιμοποιείτε χωρίς μπαταρία</i>
Αριθμός ψεκασμών	800
Διακόπτης	ON/OFF
Ποσότητα υγρού	1000ml
Αντλία υγρού	Λοσιόν / Gel / Σαπούνι
Ποσότητα ψεκασμού	1.2ml
Μέθοδος ανοίγματος	Με κλειδί ασφαλείας
Υλικό κατασκευής	ABS
Τοποθέτηση	Επιτοίχιο ή με βάση δαπέδου
Εγκατάσταση	Εσωτερική
Διάσταση dispenser	127x270x130mm
Διάσταση βάσης	300x1400x370mm



Κωδικός	Είδος	Τιμή
300.0335	SD-10v2 με βάση	160 €
300.0330	SD-10v2 χωρίς βάση	85 €
300.0331	Βάση	85 €
300.0332	Lotion 5Lt	42 €
300.0333	Gel 5Lt	50 €
300.0338	Τροφοδοτικό	20 €

Spray /Gel /Soap

Επιλέξτε ένα από τα τρία

Κλειδαριά ασφαλείας

Διαθέτει κλειδί ασφαλείας



Βαλβίδα για δύο επιλογές υγρού

Με τοποθετημένη την βαλβίδα είναι για λοσιόν και χωρίς για gel



Δύο ελαστικοί δακτύλιοι

για την αποφυγή διαρροής υγρού

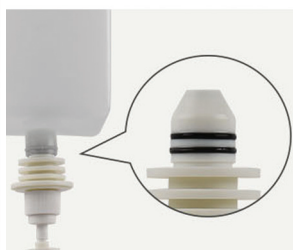

Υπάρχουν δύο τρόποι τροφοδοσίας

σταθερή παροχή τροφοδοσίας DC, τροφοδοσία μπαταρίας, ευέλικτη επιλογή χωρίς προβλήματα ή καλωδίωση



6V DC power supply Battery AAx4 pieces

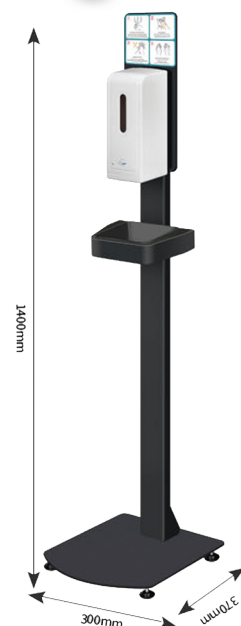

Ozon

Εξουδετερώνει την μούχλα, τα βακτήρια, τους ιούς, τα παράσιτα και τις άσχημες μυρωδιές.

Δίνει στον αέρα φρεσκάδα, καθαριότητα και απολύμανση. Κατασκευή από ανοξείδωτο αλουμίνιο Aisi 304. Ιδανικό για επαγγελματικές κουζίνες, bar, cafe, εστιατόρια, ξενοδοχεία, ενοικιαζόμενα δωμάτια, χώρους αναμονής σε αεροδρόμια, λιμάνια, σταθμούς τρένων & λεωφορίων, εντός των λεωφορείων, των mini-bus, των ταξί, των μετρό και των πλοίων. Επίσης, είναι απαραίτητο σε εταιρείες courier, μεταφορικές, αποθήκες, logistics.

 *Ιδανικό για για όλα τα καταστήματα λιανικής, ζαχαροπλαστεία, φούρνους, φαρμακεία, τράπεζες, δημόσιες υπηρεσίες, κλινικές, διαγνωστικά κέντρα, μικροβιολογικά εργαστήρια, νοσοκομεία, ιατρεία, οδοντιατρεία, κέντρα αισθητικής, γυμναστήρια.*



Ozon Port
Φορητός αποστειρωτής αέρα



Ozon Tower 28
Επιδαπέδιος αποστειρωτής αέρα



Ozon  **3**



	OZON PORT	OZON TOWER 28
Κωδικός	61002802	61052802
Τροφοδοσία	100W/1ph	200W/1ph
Διαστάσεις mm	210*140*244*210*252	222*129*236*166*689*176
Βάρος	3.7kg	6.5kg
Εξαερισμός	165 m3/h	165 m3/h
Χρονοδιακόπτης	60 min.	60 min.
Έξοδος O3	10 g/h	28 g/h
Κάλυψη	140m ²	360m ²
Τιμή	560 €	720 €

Sugar Point

Ηλεκτρικός δοσομετρητής ζάχαρης με πατενταρισμένο σύστημα για απόλυτη ακρίβεια. Με απόκλιση μικρότερη των 2 μικρογραμμαρίων το sugar point είναι η ιδανικότερη λύση για σταθερή ποιότητα στον καφέ καθημερινά.



Χαρακτηριστικά

Δυνατότητα προγραμματισμού 9 επιλογών για κάθε είδος ζάχαρης καθώς και χρήσης κοντού και ψηλού σέικερ.

Έως και 2 φορές μεγαλύτερη ταχύτητα σε σχέση με την χρήση κουταλιού.

Δυνατότητα προγραμματισμού των επιλογών σύμφωνα με τις ανάγκες του πελάτη.

Προτεινόμενες δόσεις από μια τεράστια βάση δεδομένων ξεχωριστά για κάθε χαρμάνι καφέ που κυκλοφορεί στην αγορά.

Εύκολο γέμισμα έως 2,5 κιλά ζάχαρης / κάνιστρο με ένδειξη χαμηλής στάθμης για έγκαιρη αναπλήρωση.



Η εξ' ολοκλήρου κατασκευή από inox είναι φτιαγμένη να αντέχει σε υγρασίες χωρίς να σκουριάζει καθώς και τα κάνιστρα έχουν ειδική έγκριση για επαφή με ζάχαρη.

Η δανικότερη λύση για σταθερή ποιότητα στον καφέ καθημερινά

Με **δύο δοχεία** για λευκή και καστανή ζάχαρη τα οποία είναι **κλειστά** **αποφεύγουμε την επαφή με ιούς** **καθώς και την κρυσταλοποίησή της** από την υγρασία του περιβάλλοντος.

Ηλεκτρικός δοσομετρητής ζάχαρης με πατενταρισμένο σύστημα για απόλυτη ακρίβεια.

Ηλεκτρονικοί ζυγοί ετικέτας

Uni 3 L2 Ζυγός Λιανικής Πώλησης με εκτυπωτή ετικέτας - χαρτοταινίας

Περιγραφή

Με αλφαριθμητική πράσινη φωτεινή LCD οθόνη γραμμών με κυλιόμενο διαφημιστικό μήνυμα. Οθόνη υψηλής ποιότητας, με οπίσθιο φωτισμό για τη διασφάλιση της βέλτιστης φωτεινότητας και αναγνωσιμότητας για όλους τους χειριστές. Επεκτάσιμη βάση δεδομένων για την αποθήκευση όλων των πληροφοριών του προϊόντος και των στοιχείων συναλλαγής. Υψηλή ταχύτητα, υψηλή ποιότητα εκτύπωσης ετικετών και αποδείξεων λόγω προκαθορισμένων λειτουργιών που παραμετροποιούνται εύκολα ανά πάσα στιγμή.

Ιδανική για να λειτουργεί σε καταστήματα χονδρικής, κρεοπωλεία, παντοπωλεία και σούπερ μάρκετ.



ΥΠ. ΑΝΑΠ. ΔΠΠ-281/2015

	UNI3 L2	UNI3 L2-P	UNI3 L2-H
Οθόνη	Αλφαριθμητική πράσινη φωτεινή LCD 2 γραμμών με διαφημιστικό μήνυμα		
Πληκτρολόγιο	184 άμεσα πλήκτρα (πληκτρολόγιο κάτω)	184 άμεσα πλήκτρα (πληκτρολόγιο πάνω)	184 άμεσα πλήκτρα (πληκτρολόγιο πάνω)
Μνήμη δεδομένων	6.000 προγραμματιζόμενα είδη PLU standard		
Δυνατότητα Ζύγισης	6kg/2g, 15kg/5g, 30kg/10g		
Τροφοδοσία ζυγού	AC100-240V, 50/60Hz		
Συνδέσεις ζυγού	Σύνδεση με H/Y, Ethernet 10/100		
Ταχύτητα εκτύπωσης	100 mm/sec		
Εκτύπωση ετικέτας	Barcode, ημ/νία παραγωγής/λήξης, ημ/νία συσκευασίας, επωνυμία, περιγραφή, συστατικά, λογότυπο. Διαμόρφωση ετικέτας με τις ανάγκες του πελάτη. Εκτύπωση πλ.: 56mm		
Μέγεθος αναλωσίμων	Διάμετρος ρολού 90mm. Εσωτερική διάμετρος 40mm. Πλάτος: 38mm-64mm. Μήκος: 30mm-175mm		
Διαστάσεις	410x437x153mm	410x500x570mm	420x146x319mm

Κωδικός	Μοντέλο	Τιμή
700.0130	UNI 3 L2 χωρίς κολώνα 15Kg	1.600 €
700.0131	UNI 3 L2 χωρίς κολώνα 30Kg	1.600 €
700.0137	UNI 3 L2-P 30K 4MB (L/R) με κολώνα	1.750 €
700.0136	UNI 3 L2-P με κολώνα 30Kg	1.700 €
700.0140	UNI 3 L2-H κρεμαστός ζυγός 15Kg	2.000 €



Ηλεκτρονικοί ζυγοί ετικέτας

PA-10e / PA-15

Περιγραφή

- Ζυγαριά ετικέτας με εκτυπωτή **με κασέτα** για ευκολία στην αλλαγή του χαρτιού/ετικέτας
- Ενσωματωμένο λειτουργικό σύστημα TOS II (LINUX)
- Διαφήμιση εικόνας/βίντεο στην οθόνη του πελάτη



Ιδανική για ζαχαροπλαστεία, super market κ.α

Θύρες:

3*USB2.0, 1*USB2.0 (OTG)
2*RS-232, 1*RJ45 for Ethernet
1*RJ11, WIFI



Α.Π. ΔΠΠ 435/2021



	PA-10e	PA-15
Κωδικός	700.0013	700.0010
Μοντέλο	PA-10e-30K-MR	PA-15-30K-MR
Οθόνη χειριστή	Έγχρωμη οθόνη αφής 10,1"	Έγχρωμη οθόνη αφής 15"
Οθόνη πελάτη	Έγχρωμη οθόνη 10,1"	Έγχρωμη οθόνη 15"
CPU	ARM CORTEX A17 Quad core	
Μνήμη	RAM 2 GB, Flash 16 GB	
Ανάλυση	1280x800	1366x768
Πλάτος χαρτιού	60mm (max)	
Ταχύτητα εκτ/σης	100mm/s	
Πλάτος εκτ/σης	56x180mm (max)	
Τάσι	280x385mm	
Λειτουργία	-10°C~40°C	
Τροφοδοσία	AC100 ~ 240V 50/60Hz	
Ικανότητα ζύγισης	15Kg/30Kg υποδ. 5g/10g	
Τιμή	2500 €	3200 €

ILS 1100

Περιγραφή

- Δυνατότητα αναβάθμισης του Software online
- Εκτύπωση σε θερμική ετικέτα & θερμικό χαρτί για αναφορά τύπου X
- Εκτύπωση barcode 1D & 2D
- Θερμική ετικέτα διαφόρων διαστάσεων (στο μήκος)
- Εύρεση ειδών με κωδικό
- Ενημέρωση τιμών και δεδομένων σε πραγματικό χρόνο
- Εκτύπωση με περιστροφή κατά 90° ή 270°
- Υποστηρίζει εκπαιδευτική περίοδο
- Πολλαπλές ρυθμίσεις
- **Εκτυπωτής με κασέτα** για ευκολία στην αλλαγή του χαρτιού ετικέτας



Ιδανική για Super Market, κρεοπωλεία, ζαχαροπλαστεία, ιχθυοπωλεία, οπωροπωλεία καταστήματα αλλαντικών και ξηρών καρπών (συσκευαστήρια)



ΥΠ. ΑΝΑΠ. ΔΠΠ 1417/2016

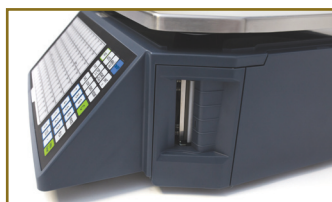

Χαρακτηριστικά

Οθόνη	2 γραμμή LCD 256x32 dot matrix με κυλιόμενο διαφημιστικό μήνυμα
Πληκτρολόγιο	Πληκτρολόγιο 140 πλήκτρων 224 μνήμες (112x2 μνήμες)
Ελάχ. ζυγιστική εκτυπ.	5g
Μνήμη δεδομένων	10.000 PLU (κωδικοί)
Ταχύτητα εκτύπωσης	80mm/s
Σύνδεση με Η/Υ	Ethernet 10/100
Τροφοδοσία	AC100~240V,50/60Hz
Διαστάσεις	M437xΠ372xY523mm • Τάσι: 355x275mm
Μέγεθος θερμικού ρολού	Πλάτος: 30~60mm, Μέγιστη εξωτερική διάμετρος: 100mm Μέγιστη εσωτερική διάμετρος: 40mm

Κωδικός	Μοντέλο	Ικανότητα ζύγισης	Τιμή
700.0101	ILS-1100 BNSL	30Kg υποδ.10g	960 €



G325 Μπαταρίας - Ρεύματος

Περιγραφή

Ο ζυγός υπολογισμού τιμής G-325 μπορεί να συνδεθεί με υπολογιστή, ταμειακή μηχανή, POS και συρτάρι μετρητών. Πραγματοποιεί αποστολή/λήψη δεδομένων καθώς και ενημερώσεις, υποστηρίζει σύνδεση RS-232 και πρωτόκολλα επικοινωνίας με δυνατότητα αναβάθμισης από υπολογιστή. Προγραμματισμός EAN, πρωτόκολλο EPOS. Εξοικονόμηση ενέργειας μέσω προγραμματιζόμενης ενεργοποίησης και απενεργοποίησης πίσω φωτισμού και αυτόματη αποσύνδεση. Δείχνει το βάρος, την τιμή/kg και το σύνολο. Επίπεδη επιφάνεια ζύγισης από ανοξείδωτο ατσάλι.

- Φωτιζόμενη LCD οθόνη 3 ενδείξεων χειριστή & πελάτου
- Πληκτρολόγιο 32 πλήκτρα 9 ορατές μνήμες
- Τροφοδοσία μπαταρίας DC 6V-10A & AC power cord
- Διάρκεια μπαταρίας 100ώρες χωρίς Backlight επαναφορτιζόμενη
- Τάσι: 295x225mm
- Interface RS-232, Πρωτόκολλο πολλαπλό (Σύνδεση με ταμειακή μηχανή)

Ιδανική για κρεοπωλεία, ζαχαροπλαστεία, ιχθυοπωλεία, οπωροπωλεία καταστήματα αλλαντικών και ξηρών καρπών



ΥΠ. ΑΝΑΠ. ΔΠΠ282/2015



Κωδικός	Μοντέλο	Ικανότητα ζύγισης	Διαστάσεις W*D*Hmm	Τιμή
700.0575	G325	6/15kg υποδ. 2/5gr	320*380*356 με ιστό	390 €
700.0576	G325 Ρεύματος	15/30kg υποδ. 5/10gr	320*380*116 χωρίς ιστό	400 €
700.0578	G325 Ρεύμα/Μπαταρία	15/30kg υποδ. 5/10gr	320*380*116 χωρίς ιστό	420 €



PC-5 Μπαταρίας - Ρεύματος

Περιγραφή

Η PC5 είναι μια ανθεκτική ζυγιστική συσκευή υπολογισμού τιμής με 3 οθόνες LCD και φωτισμό "Backlight". Ενσωματώνει πολλαπλές λειτουργίες, 10 μνήμες και ενδείξεις όπως ένδειξη βάρους, τιμή μονάδος, συνολική τιμή. Με επαναφορτιζόμενη μπαταρία. Δέχονται και οι 2 ζυγαριές τάσι λαϊκής.

Ιδανική για υπαίθρια αγορά και mini market

ΥΠ. ΑΝΑΠ. Φ2-2721/2013

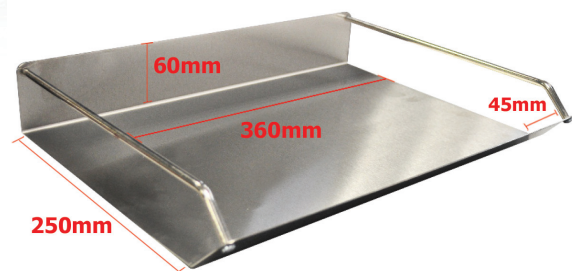

Χαρακτηριστικά

Οθόνη	Οθόνη LCD
Πληκτρολόγιο	10 ορατές μνήμες
Δυνατότητα Ζύγισης	15/30kg υποδ. 5/10gr
Τροφοδοσία	DC: Επαναφορτιζόμενη μπαταρία 4Ah/6V. AC:230V/50Hz. Output:12V/1A
Μπαταρία	Διάρκεια μπαταρίας 320 ώρες χωρίς backlight
Συνδέσεις ζυγού	RS-232 Interface
Τάσι λαϊκής	360x250mm
Διαστάσεις	Χωρίς κολώνα: 320mm x 340mm x 120mm (ΠxΒxΥ) Με κολώνα: 320mm x 340mm x 400mm (ΠxΒxΥ)



Κωδικός	Μοντέλο	Χρώμα ζυγού	Τιμή
	PC5 30Kg RS232	Θαλασσί	300€
700.0261	PC5 30Kg με κολώνα RS232	Θαλασσί	340€
700.0265	PC5 30Kg RS232	Μαύρη	300€
700.0266	PC5 30Kg με κολώνα RS232	Μαύρη	340€
700.0269	Τροφοδοτικό		24€

Κωδικός	Τάσι λαϊκής	Τιμή
700.0610	360x250 με τρύπες	28€
700.0611	360x250 χωρίς τρύπες	28€
700.0573	Καγκελάκι inox	9€

WX

Περιγραφή

- Ηλεκτρονικός Ζυγός με επαναφορτιζόμενη μπαταρία.
- Ιδανική για Εσωτερικούς και Εξωτερικούς χώρους.
- Οθόνη LCD φωτιζόμενη (μεγάλα ψηφία) και Backlight.
- Βαριά κατασκευή.

 *Ιδανική για συσκευαστήριο & τυποποίηση*

Χαρακτηριστικά

Οθόνη	LCD φωτιζόμενη (μεγάλα ψηφία) και Backlight
Τροφοδοσία	Μπαταρία επαναφορτιζόμενη
Διάσταση τάσι	310x220mm
Διαστάσεις	320x330x100 mm

ΥΠ. ΑΝΑΠ. Φ2-2717/2013

Κωδικός	Μοντέλο	Ικανότητα ζύγισης	Τιμή
700.0340	WX	30kg υποδ. 1gr	240 €
700.0269	Τροφοδοτικό		24 €

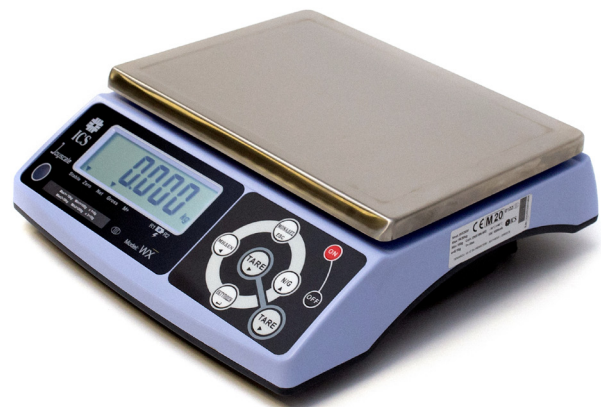

W2

Περιγραφή

Η W2 ενσωματώνει υψηλής ακρίβειας A/D chip και load cell (δυναμοκυψέλη). Παρέχει την λειτουργία της μέτρησης τεμαχίων και της αλλαγής ταχύτητας.

- Οθόνη LED με κόκκινα ψηφία
- Πληκτρολόγιο με 4 πλήκτρα
- Μπαταρία επαναφορτιζόμενη
- Τάσι Inox / 250*180mm
(Δέχεται μεγαλύτερο τάσι)

 *Ιδανική για συσκευαστήριο & τυποποίηση*

Κωδικός	Μοντέλο	Ικανότητα ζύγισης	Διαστάσεις W*D*Hmm	Τιμή
700.0300	W2	6 kg υποδ. 0,2gr	280*250*100	120 €
700.0301	W2	15kg υποδ. 0,5gr	280*250*100	120 €
700.0302	W2	30kg υποδ. 1gr	280*250*100	120 €
700.0303	W2C (LCD)	30kg υποδ. 1gr	280*250*100	120 €
700.0304	Καλώδιο τροφοδοσίας γωνιακό W2			7 €

W2C (LCD)



SUPER

Περιγραφή

- Κατασκευή inox με διαφανές κάλυμμα σκόνης
- Ανοξειδωτο τάσι
- Αδιάβροχος μετασχηματιστής AC/DC
- Εναλλαγή πολλαπλών μονάδων Kg, lb, g, oz, τεμ.
- Ένδειξη έντασης μπαταρίας



Ιδανική για επεξεργασία τροφίμων όπως κρέας, ψάρι, λαχανικά, φρούτα κ.λπ. Κατάλληλη και για χημικά εργαστήρια.

Οθόνη	6 ψηφία 0.8" LED
Διάσταση τάσι	230x190mm
Διαστάσεις ζυγού	400 x 290 x 125mm
Πληκτρολόγιο	4 πλήκτρα (On, Off (Zero), Tare, Set)
Θερμοκρασία λειτουργίας	5°C έως 35°C
Τροφοδοσία	6V4Ah επαναφορτιζόμενη μπαταρία

	Μοντέλο	Ικανότητα ζύγισης	Τιμή
	700.0310	SUPER 15Kg υποδ. 1g	300 €
	700.0311	SUPER 30Kg υποδ. 2g	300 €

RF-100 φορητός ψηφιακός ζυγός για Φρέον

Χαρακτηριστικά

Προηγμένος φορητός ζυγός για φρέον. Διατίθεται με ειδική φορητή βαλίτσα μεγάλης αντοχής και οθόνη LCD 7 ψηφίων με οπίσθιο φωτισμό. Πλατφόρμα από αντιολισθητικό καουτσούκ. Εναλλαγή πολλαπλών μονάδων: kg/g/ lb/oz. Προαιρετική ηλεκτρομαγνητική βαλβίδα - RFW100A. Λειτουργία συναγερμού.

Ιδανική για ανάκτηση και ζύγιση ψυκτικών αερίων.

Κωδικός	700.0521
Οθόνη	LCD 7 ψηφία
Δυνατότητα Ζύγισης	100Kg/ Υποδιαίρεση 5g
Διαστάσεις ζυγού	335 x 315mm
Βάρος	2.5kg
Θερμοκρασία λειτουργίας	10°C - 50°C
Τροφοδοσία	μπαταρίες 5 x AA
Τιμή	260 €



S29-MR Μπαταρίας - Ρεύματος

Αδιάβροχος ζυγός inox βαρέως τύπου

Περιγραφή

- Κατασκευή inox βαρέως τύπου
- Αδιάβροχη IP67
- Επιλέξιμες μονάδες ζύγισης (Kg, oz, lb)
- Έγκριση OIML (DK0199.255)
- Εβδομήντα (70 ώρες) συνεχόμενης λειτουργίας χωρίς Backlight
- Auto off
- Κατάλληλη για λειτουργία σε χώρους με υγρασία



Ιδανική για κρεοπωλεία, συσκευαστήρια, τυροκομία, αρτοποιεία, ζαχαροπλαστεία, εστιατόρια, ψητοπωλεία.



Α.Π. ΔΠΠ 433/2021

Χαρακτηριστικά

Οθόνη	LCD φωτιζόμενη (backlight) με μεγάλα ψηφία 25mm
Διάσταση τάσι	230x190mm
Διαστάσεις ζυγού	Π: 243 x Μ: 299.7 x Υ: 126.7mm
Πληκτρολόγιο	Διακόπτης 3 πλήκτρων (ON/OFF, ZERO, TARE)
Θερμοκρασία λειτουργίας	-10°C~+40°C
Τροφοδοσία	12V 500mA και με επαναφορτιζόμενη μπαταρία
Βάρος	4.2Kg



Διάσταση

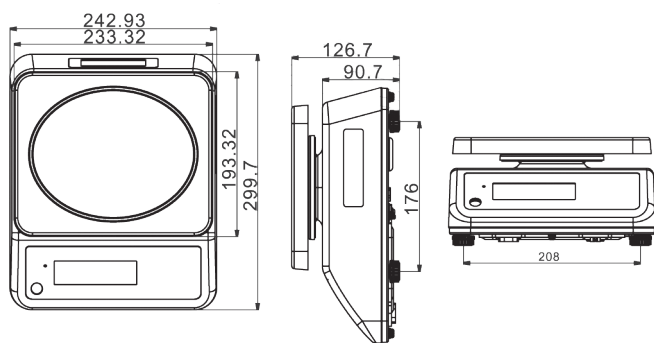

S29-15K-MR-D
S29-15K-MR-D
2 οθόνες



Κωδικός	Μοντέλο	Ικανότητα ζύγισης	Τιμή
700.0000	S29 15Kg Inox αδιάβροχος	6/15Kg υποδ. 2gr/5gr	300€
700.0001	S29 25Kg Inox αδιάβροχος	15/25Kg υποδ. 5gr/10gr	300€
700.0030	S29 6KG Inox αδιάβροχος	3/6Kg υποδ. 1gr/2gr	300€
700.0031	S29 15Kg 2 οθόνες, Inox αδιάβροχος	6/15Kg υποδ. 2gr/5gr	330€
700.0032	S29 25Kg 2 οθόνες, Inox αδιάβροχος	15/25Kg υποδ. 5gr/10gr	330€



NSW Μπαταρίας - Ρεύματος

Περιγραφή

- **Ιnox εξ'ολοκλήρου**
- Πλάστιγγα με ενδείκτη εσωτερικού/εξωτερικού χώρου
- Ανακλινόμενη κεφαλή για εύκολη ανάγνωση
- **Interface RS-232 για με υπολογιστή σύνδεση και με εκτυπωτή**
- Έγκριση OIML (DK0199.165)
- Εβδομήντα (70 ώρες) συνεχόμενης λειτουργίας χωρίς Backlight
- Αδιάβροχη IP65

 *Ιδανική για τυροκομία, κρεοπωλεία*



Χαρακτηριστικά

Οθόνη	LCD φωτιζόμενη (backlight) με μεγάλα ψηφία 52mm
Πληκτρολόγιο	Διακόπτης 7 πλήκτρων
Θερμοκρασία λειτουργίας	-10°C~+40°C
Τροφοδοσία	12V 500mA και με επαναφορτιζόμενη μπαταρία



Δυνατότητες σύνδεσης



Κωδικός	Μοντέλο	Ικανότητα ζύγισης	Διαστάσεις mm	Τιμή
700.0012	NSW-60K-MR	30Kg /60Kg υποδ. 10g/20g	300x400	850 €
700.0006	NSW-150K-MR	60Kg /150Kg υποδ. 20g/50g	400x500	1080 €
700.0007	NSW-300K-MR	150Kg /300 υποδ. 50g /100g	600x600	1500 €

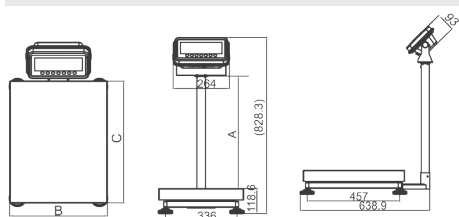

	NSW-4050	NSW-6060
A	400	400
B	400	600
C	500	600

NSW-4050, NSW-6060



NTW Μπαταρίας - Ρεύματος

Περιγραφή

- Πλάστιγγα με ενδείκτη εσωτερικού/εξωτερικού χώρου
- Ανακλινόμενη κεφαλή για εύκολη ανάγνωση
- **Interface RS-232 για με υπολογιστή σύνδεση και με εκτυπωτή**
- Έγκριση OIML (DK0199.165)
- Εβδομήντα (70 ώρες) συνεχόμενης λειτουργίας χωρίς Backlight

 *Ιδανική για παραλαβές, αποθήκες, βιοτεχνίες, συσκευαστήρια, κρεοπωλεία, super market.*



Χαρακτηριστικά

Οθόνη	LCD φωτιζόμενη (backlight) με μεγάλα ψηφία 52mm
Πληκτρολόγιο	Διακόπτης 7 πλήκτρων
Θερμοκρασία λειτουργίας	-10°C~+40°C
Τροφοδοσία	12V 500mA και με επαναφορτιζόμενη μπαταρία



Κωδικός	Μοντέλο	Ικανότητα ζύγισης	Διαστάσεις mm	Τιμή
700.0002	NTW-30K-MR	15Kg/30Kg υποδ. 5g/10g	300x240	440 €
700.0003	NTW-150K-MR	60Kg/150Kg υποδ. 20g/50g	400x400	560 €
700.0004	NTW-300K-MR	150Kg/300Kg υποδ. 50g/100g	600x600	880 €
700.0005	NTW-600K-MR	300Kg/600Kg υποδ. 100g/200g	800x800	1000 €



X2-C Μπαταρίας - Ρεύματος

Περιγραφή

- Οθόνη LCD με ψηφία και backlight εσωτερικού/εξωτερικού χώρου
- Ιnox τάσι και καγκελάκι
- Βαριά κατασκευή
- Λειτουργεί με επαναφορτιζόμενη μπαταρία
- **Ενδειξη χαμηλής μπαταρίας**
- RS-232
- Ανακλινόμενη κεφαλή για εύκολη ανάγνωση

Ιδανική για αποθήκες, παραλαβές & βιοτεχνίες

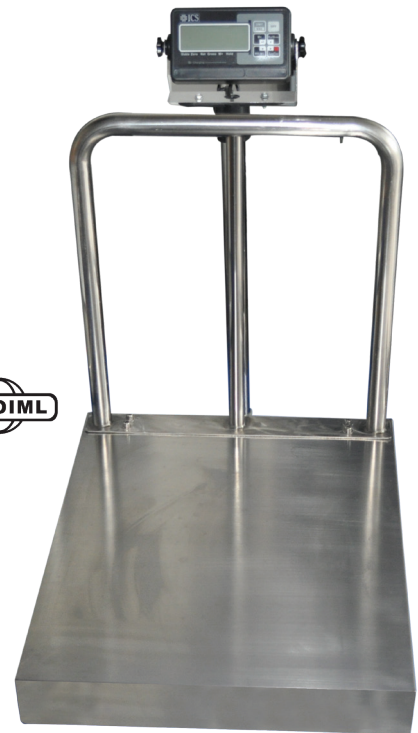

Κωδικός	Μοντέλο	Ικανότητα ζύγισης	Διαστάσεις W*D*Hmm	Τιμή
700.0352	X2-C	150Kg υποδ.	500*600	700 €
700.0356	X2-C	600Kg υποδ. 100gr	600*800	700 €
700.0357	X2-C	600Kg υποδ. 100gr	800*800	770 €
700.0366	HI Adaptor	-	-	16 €

BSP με πλαστική βάση με κεφαλή K1

Περιγραφή

- Ζυγός με επαναφορτιζόμενη μπαταρία
- Φωτεινή οθόνη LED με κόκκινα ψηφία εσωτερικού χώρου
- Ανακλινόμενη κεφαλή για εύκολη ανάγνωση
- Ομαλή λειτουργία -15° έως 40°C
- Αδιάβροχο πληκτρολόγιο

Ιδανικός για συσκευαστήρια, αποθήκες και Super Market



Κωδικός	Μοντέλο	Ικανότητα ζύγισης	Διαστάσεις W*D*Hmm	Τιμή
700.0361	BSP	100kg υποδ. 20gr	300*400	550 €
700.0362	BSP	200kg υποδ. 50gr	400*500	580 €
700.0364	HI Adaptor για Ενδεικτη X9			25 €



ΑΤC/ΑΤΚ Μπαταρίας - Ρεύματος

Περιγραφή

- **ΑΤC4:** Οθόνη LCD με ψηφία & backlight εσωτερικού/εξωτερικού χώρου
- **ΑΤΚ:** Οθόνη LED με ψηφία εσωτερικού χώρου
- Λειτουργεί με επαναφορτιζόμενη μπαταρία
- Ιnox τάσι
- RS-232
- Βαμμένο καγκελάκι
- Ανακλινόμενη κεφαλή για εύκολη ανάγνωση

Ιδανική για αποθήκες, παραλαβές & βιοτεχνίες



Ενδεικτης βάρους X2



Ενδεικτης βάρους X0

ΑΤΚ



Ενδεικτης βάρους X2

ΑΤC 4



Κωδικός	Μοντέλο	Ικανότητα ζύγισης	Διαστάσεις mm	Τιμή
700.0350	ΑΤC4 με κεφαλή X2	200Kg υποδ. 20gr	400*500	290 €
700.0360	ΑΤΚ με κεφαλή X0	300Kg υποδ. 50gr	500*600	380 €
700.0366	HI ADAPTOR X2	-	-	16 €
700.0367	HI ANT/KO ADAPTOR ΑΤΚ 8V	-	-	15 €
700.0368	HI ADAPTOR ΑΤΚ 12V	-	-	25 €

FD Βαμμένη με κεφαλή Χ3

- 4 δυναμοκυψέλες αλουμινίου
- Συνδέεται με οποιοδήποτε ενδείκτη βάρους
- Δέχεται βαμμένη ράμπα μεγάλου μήκους

Ιδανική για βιομηχανική χρήση

Κωδικός	Μοντέλο	Ικανότητα ζύγισης	Διαστάσεις	Τιμή
700.0400	FD	3000Kg/1Kg	100*100*11	1.400 €
700.0401	FD	3000Kg/1Kg	120*120*11	1.500 €
700.0402	FD	3000Kg/1Kg	150*150*11	1.600 €
	Ράμπα		1.00*0.60	
	Ράμπα		1.20*0.80	
	Ράμπα		1.50*0,60	

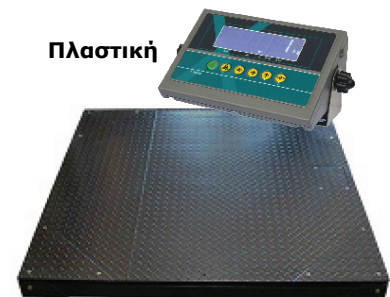

Πλαστική



FDS Inox με κεφαλή Χ3

- 4 δυναμοκυψέλες inox με IP 67
- Stainless steel junction box (IP 64)

Κωδικός	Μοντέλο	Ικανότητα ζύγισης	Διαστάσεις	Τιμή
700.0405	FDS Inox	3000Kg/1Kg	100*100*11	2.700 €
700.0406	FDS Inox	3000Kg/1Kg	120*120*11	2.800 €
	FDS Inox	3000Kg/1Kg	150*150*11	
	Ράμπα		1.00*0.60	
	Ράμπα		1.20*0.60	
	Ράμπα		1.50*0,60	

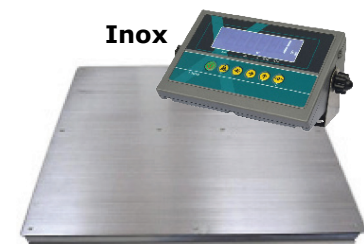

Inox



FDLS Inox / FDL Βαμμένη με κεφαλή Χ3

- Inox: 4 δυναμοκυψέλες inox με IP 67
- Βαμμένη: 4 δυναμοκυψέλες αλουμινίου
- Συνδέεται με οποιοδήποτε ενδείκτη βάρους
- Έχει χαμηλό ύψος φόρτωσης
- Συνοδεύεται από δύο ράμπες
- Έχει χερούλια μεταφοράς

Ιδανική για βιομηχανική χρήση

Κωδικός	Μοντέλο	Ικανότητα ζύγισης	Εσωτ. Διαστ.	Εξωτ. Διαστ.	Τιμή
700.0410	Fdl Βαμμένη	3000Kg/1Kg	120*120*50	120*140*50	2400 €
700.0416	Fdls Inox	3000Kg/1Kg	120*120*50	120*140*50	4600 €
700.0411	Fdl Βαμμένη	3000Kg/1Kg	150*150*50	150*170*50	3000 €
700.0417	Fdls Inox	3000Kg/1Kg	150*150*50	150*170*50	5000 €
700.0415	Fdls Inox	1500kg/500gr	0,80*0,80*50	0,80*1,00*50	3200 €

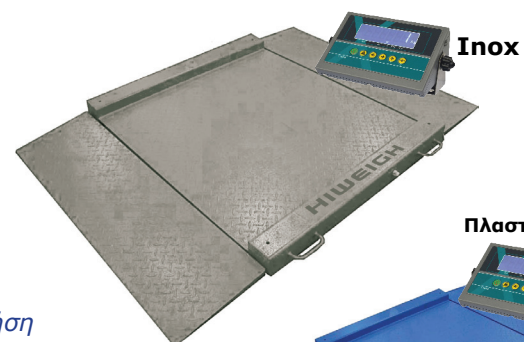

Inox

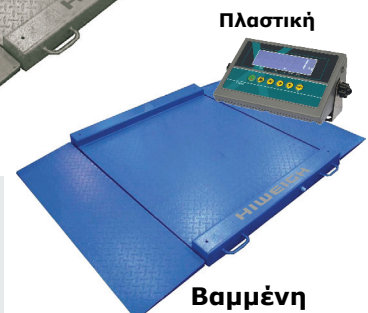

Πλαστική

Βαμμένη



ΡΗΑ παλετοφόρο

Περιγραφή

Κωδικός 700.0430

- Κατασκευή για βιομηχανική χρήση
- 2.000kg/1kg
- Οθόνη 1.2" backlight LED, 6 ψηφίων 24 mm
- Ζύγιση με 4 δυναμοκυπέλες
- Επαναφορτιζόμενη μπαταρία
- Διάρκεια μπαταρίας 60 ώρες συνεχούς λειτουργίας
- Αδιάβροχο πληκτρολόγιο
- 2 έξοδοι RS232
- Μήκος ηηρουιών: 1135mm
- Πλάτος ηηρουιών: 180mmC

Ιδανικός για παραλαβές, ζύγιση & μεταφορά

ΤΙΜΗ 1600 €



ΜΡ μηχανικός

Περιγραφή

- Μηχανικός Ζυγός
- Βαριάς κατασκευής

Ιδανικός για παραδόσης /παραλαβές σε εξωτερικούς χώρους χωρίς ρεύμα



Κωδικός	Μοντέλο	Ικανότητα ζύγισης	Διαστάσεις πλατφόρμας	Τιμή
700.0435	MP-660	500kg υποδ. 200gr	600*600	500 €
700.0436	MP-680	1000kg υποδ. 200gr	600*800	580 €

CSE

- Αυτόματος τερματισμός όταν δε χρησιμοποιείται
- Λειτουργία χαμηλής κατανάλωσης μπαταρίας
- Επικάλυψη αλουμινίου
- Οθόνη LED 5 ψηφίων εσωτερικού χώρου
- Λειτουργεί με επαναφορτιζόμενη μπαταρία

Ιδανικός για βιομηχανικούς χώρους αλουμινίου, σιδήρου & ανακύκλωσης



Κωδικός	Μοντέλο	Ικανότητα ζύγισης	Διαστάσεις W*D*H	Τιμή
700.0450	CSE	300kg	222*128*370 mm	
700.0451	CSE	500kg υποδ.100gr	222*128*370 mm	380 €
700.0452	CSE	1000kg υποδ.500gr	222*128*370 mm	450 €
700.0901	HI ANT/KO ΜΠΑΤΑΡΙΑ CSE 6V5AH/INS-100			30 €

CSB-T

- Οθόνη LED 5 ψηφίων εσωτερικού χώρου
- Ένδειξη χαμηλής μπαταρίας
- Αυτόματος τερματισμός
- Power-saving function
- 12 kg
- Λειτουργεί με επαναφορτιζόμενη μπαταρία

Ιδανικός για βιομηχανικούς χώρους αλουμινίου, σιδήρου & ανακύκλωσης



Κωδικός	Μοντέλο	Ικανότητα ζύγισης	Διαστάσεις W*D*H	Τιμή
700.0455	CSB-T	υποδ.1000gr	800*300*420 mm	900 €
	CSB-T	10T υποδ. 5000gr	800*300*420 mm	1300 €

CX & CXX Κανταράκια ελαφράς εφαρμογής

Περιγραφή

- Οθόνη LCD Backlight εσωτερικού/εξωτερικού χώρου
- Ένδειξη χαμηλής μπαταρίας
- Κατασκευή από αλουμίνιο
- **CX:** Λειτουργεί με 2 μπαταρίες AA
- **CXX:** Λειτουργεί με 3 μπαταρίες AA
- **CR:** Λειτουργεί με 2 μπαταρίες AAA

Ιδανικός για βιομηχανικούς χώρους αλουμινίου, σιδήρου & ανακύκλωσης, και πιο ελαφριάς εφαρμογής courier



CX



CR

Κωδικός	Μοντέλο	Ικανότητα ζύγισης	Τιμή
700.0460	CX 120	120kg υποδ. 50gr	160 €
700.0461	CX 300	300kg υποδ. 100gr	180 €
700.0465	CXX 300	300kg υποδ. 100gr	280 €
700.0466	CXX 500	500kg υποδ. 200gr	300 €
700.0467	CXX 1000	1000kg υποδ. 500gr	300 €
700.0470	CR	50kg υποδ. 20gr	40 €



CXX

X-3M Inox Ηλεκτρονικός

Οθόνη LCD backlight
Αδιάβροχο ηλεκτρολόγιο
Ανοξειδωτος εξ' ολοκλήρου
 Έξοδος RS-232
 Επαναφορτιζόμενη μπαταρία



Κωδικός: 700.0701

Τιμή: 300€ με επιτοίχια βάση στήριξης

X2 Ηλεκτρονικός

Οθόνη LCD backlight
Αδιάβροχο ηλεκτρολόγιο
 Επαναφορτιζόμενη μπαταρία
 Έξοδος RS-232
 Διαστάσεις 190*55*108



Κωδικός: 700.0700

Τιμή: 125€ με επιτοίχια βάση στήριξης

RWS Ηλεκτρονικός

Οθόνη LCD backlight
Αδιάβροχο
Ανοξειδωτος εξ' ολοκλήρου
 Έξοδος RS-232
 Επαναφορτιζόμενη μπαταρία



Κωδικός: 700.0019

Τιμή: 440€

NTW Ηλεκτρονικός

Οθόνη LCD backlight
Πλαστικός ABS
 Επαναφορτιζόμενη μπαταρία
 Έξοδος RS-232
 Διαστάσεις 250*162*133



Κωδικός:

Τιμή:

DFWT Ψηφιακός



Κωδικός: 700.0702

Ψηφιακός ενδείκτης βάρους με προσαρτημένο θερμικό εκτυπωτή, κατάλληλος για οποιαδήποτε βιομηχανική ή εμπορική χρήση.
 Διατίθεται σε δύο εκδόσεις: με LED ή LCD φωτιζόμενη οθόνη

Αδιάβροχο ηλεκτρολόγιο 17 πλήκτρων
Αδιάβροχο περίβλημα βαθμού προστασίας IP65

Διαστάσεις: 278*12*186mm

Ενσωματωμένο ρολόι & επαναφορτιζόμενη μπαταρία

Δύο σειριακές θύρες RS232

Τιμή: 1100€



NSW Ηλεκτρονικός

Οθόνη LCD backlight
Ανοξειδωτος
 Επαναφορτιζόμενη μπαταρία
 Έξοδος RS-232
 Διαστάσεις 190*55*108



Ζυγός ράγας με επιλογή κεφαλής



- Βαριάς κατασκευής
- Ζύγιση σε μια δυναμοκυψέλη Inox ή OP
- Προσαρμόζεται σε οποιοδήποτε είδος διακίνησης (Helm, λάμα ή σωλήνα, κλπ.)
- Ιδανικός για ζύγιση κρεάτων

Κωδικός	Μήκος	Ικανότητα ζύγισης	Τιμή
700.0500	40 cm	300 Kg υποδ. 100gr	1300 €
700.0501	40 cm	600 Kg υποδ. 200gr	1400 €

MD σειρά ζυγών τσέπης

Χαρακτηριστικά

Ανοξειδωτο τάσι, μεγάλη ακρίβεια, ιδανικό εργαλείο για πολύτιμους και ημιπολύτιμους λίθους

- LCD 5 1/2 ψηφίων οθόνη
- Πολλαπλές μονάδες ζύγισης (g, oz, gn, ct)
- Τροφοδοσία: 2 μπαταρίες AAA
- Διαστάσεις: 71.1x122x20.3mm/ Ανοξειδωτο τάσι 63.5x76mm

Κωδικός	Μοντέλο	Ικανότητα ζύγισης	Τιμή
700.0530	MD	200g υποδ. 0,01gr	45 €
700.0531	MD	300g υποδ. 0,01gr	45 €
700.0532	MD	500g υποδ. 0,1gr	45 €
700.0533	MD	1000g υποδ. 0,1gr	45 €



CSF μέτρησης τεμαχίων

Χαρακτηριστικά

Οθόνη LCD φωτιζόμενη τριών ενδείξεων:
 1. βάρους/μέτρησης τεμαχίων
 2. Συνολικό βάρος 3. Σύνολο τεμαχίων

Μνήμες 8 ορατές

Μπαταρία Επαναφορτιζόμενη

Κωδικός	Μοντέλο	Ικαν. ζύγισης	Διαστάσεις	Τιμή
700.0510	CSF	15kg υποδ. 0,5gr	310*255mm	200 €



Ιδανική για χρωματοπωλεία, καταστήματα faux bijoux

CCX μέτρησης τεμαχίων

Χαρακτηριστικά

Οθόνη LCD φωτιζόμενη τριών ενδείξεων:
 1. βάρους/μέτρησης τεμαχίων
 2. Συνολικό βάρος
 3. Σύνολο τεμαχίων

Μνήμες 8 ορατές

Μπαταρία Επαναφορτιζόμενη

Κωδικός	Μοντέλο	Ικαν. ζύγισης	Διαστάσεις	Τιμή
700.0511	CCX	30kg υποδ. 1gr	310*255mm	210 €



Ιδανική για χρωματοπωλεία, καταστήματα faux bijoux



...we make the difference

ΗΛΕΚΤΡΟΝΙΚΑ ΣΥΣΤΗΜΑΤΑ ΜΟΝΟΠΡΟΣΩΠΗ ΕΠΕ
Αγίας Παρασκευής 36-38, Περιστέρι Τ.Κ. 121 32
ΑΦΜ 999090253 Δ.Ο.Υ. ΚΕΦΟΔΕ ΑΤΤΙΚΗΣ
www.infopos.gr • info@infopos.gr

Τηλ.κέντρο: 210 5690275, 210 5690000 • Fax 210 5699934