

INFOPOS
ELECTRONICS

*...we make
the difference*

20
24

ΤΙΜΟΚΑΤΑΛΟΓΟΣ



περιεχόμενα (αλφαβητικά)

A	Αναλώσιμα ταμειακών μηχανών	14	Κερματοδέκτες	14	
	Ανιχνευτές πλαστότητας	206-207	Κρεμαστοί Ζυγοί - Καντάρια	252	
	Αποστειρωτής αέρα Ozon	218			
	Αριθμομηχανές/Calculator/Αναλώσιμα	196-205	M	Μαγνητικός Αναγνώστης καρτών	158-159
	Ασπίδες προστασίας	214-216			
	Ασύρματη παραγγελιοληψία PI	34-35	O	Οθόνες Αφής	72-75
	Αυτόματα συρτάρια	15-20		Οθόνη πελάτη	76
				Οθόνες υπολογιστών	70-71
B	Βρεφοζυγός	254	Π	Πίνακας LED	180
	Bartender	123		Πλάστιγγες	244-249
	Βάσεις Novus	22-24		Πλατφόρμα Ελέγχου ESL	31
	Βάσεις για POS Ιταλικές	21		Pen Pads/Tablet PC's	32-33
	Βιομηχανικοί Ζυγοί	251		Price checker	92-94
	Business Mobile RFID	107	P	Ρολόγια Παρουσίας	181-183
C	Case Study	39-40		Ρολόγια Παρουσίας-Πρόσβασης	184-185
E	Εγγύηση Global Technology Systems	108-109	Σ	Συστήματα Ασφάλειας	188
	Εκτυπωτές Barcode	117-138		Σύνδεση με περιφερειακά	35
	Εκτυπωτές Ετικετών	139		Συρτάρια ταμειακών	10-13
	Εκτυπωτές DOT MATRIX	156-157		Συσκευή απολύμανσης χεριών	217
	Εκτυπωτές Θερμικοί	140-155		Σύστημα Ελεγχόμενης Πρόσβασης	189
	Εκτυπωτές πλαστικών καρτών	160-163		Σύστημα ελέγχου προτεραιότητας	177
	Ενδείκτες Βάρους	253		Σύστημα προτεραιότητας	178-179
	Ετικετογράφοι / Ετικέτες	190-195	S	Scanner	77-91
	Εφαρμογή ICS signServer	27		Self - Service POS Kiosk	37-45
Z	Ζυγοί Επίδαπέδιοι	246		Service calling system	167-176
	Ζυγός με κέρμα	258		Soti one Platform	95
	Ζυγοί κουζίνας	259	T	Τιμολόγηση επί αυτοκινήτου	164-166
	Ζυγοί για Φρέον	257		Τροχήλατη βάση	239
H	Ηλεκτρικός δοσομετρητής ζάχαρης	219		TABLET POS	67-69
	Ηλεκτρονικές ετικέτες	28-30		Touch P.O.S.	46-66
	Ηλεκτρονικοί ζυγοί CHECK OUT	260	Φ	Φορητά τερματικά	96-106
	Ηλεκτρονικοί Ζυγοί ακριβείας	254-255		Φορητοί εκτυπωτές	110-116
	Ηλεκτρονικοί Ζυγοί βάρους	240-243		Φορολογικές ταμιακές μηχανές	4-9
	Ηλεκτρονικοί ζυγοί επικέτας	220-232		Φορολογικός εκτυπωτής	26
	Ηλεκτρονικοί ζυγοί παραλαβής	250		Φορολογικός μηχανισμός	25
	Ηλεκτρονικοί ζυγοί με υπολογισμό τιμής	233-238	Ψ	Ψηφιακό διαφημιστικό stand	36
	Ηλεκτρονικοί Ζυγοί τεμαχίων	256		Ψηφιακή Οργάνωση Χρόνου	186-187
K	Καταμετρητές Κερμάτων	212-213		ZKBioTime ERGANI	
	Καταμετρητές Χαρτονομισμάτων	208-211			

Φορολογικές ταμειακές μηχανές

MIRKA PLUS Φορολογική ταμειακή μηχανή **ME ΕΚΔΟΣΗ ΤΙΜΟΛΟΓΙΟΥ**



**Ιδανική
για κάθε επιχείρηση**



ΤΙΜΗ 430 €*
* χωρίς συρτάρι

ΔΙΑΘΕΣΙΜΑ ΧΡΩΜΑΤΑ
ΛΕΥΚΟ - ΜΠΟΡΝΤΟ - ΜΟΛΥΒΙ

Τμήματα	20 εμφανή με Shift (μέχρι 20 τμήματα) με δυνατότητα προγραμματισμού πλήκτρων
Είδη	20.000 είδη • Διαχείριση αποθήκης
Χειριστές	10 (με δυνατότητα παρακολούθησης συνόλου/χειριστή) • Επιλογή χειριστή με χρήση κωδικού. Προγραμματισμός προσβάσεων χειριστή σε διορθώσεις, ακυρώσεις κ.λ.π.
Κατηγορίες	Διαχείριση 20 κατηγοριών προϊόντων
Πληρωμές	Διαχείριση 10 πληρωμών • Μετρητά • Επιταγές • Πιστωτικές κάρτες • Πληρωμή μικτή (μετρητά & κάρτες) • Πλήκτρο μενού κάρτας • Αυτόματος υπολογισμός ρέστων.
Αναφορές	• Εκτύπωση ημερήσιων πωλήσεων με ανάλυση/ΦΠΑ • Ανάλυση ταμείου πωλήσεων/χειριστή/είδος/τμήμα • Συγκεντρωτική πωλήσεων ανά τμήμα & ημερομηνία • Στατιστικές πωλήσεων/ώρα/ημέρα/μήνα • Απόδοση ΦΠΑ από ημ/νία έως ημ/νία • Εκτύπωση προγρ/σμού & παραμέτρων • Έκδοση αντίγραφου Z ημέρας αναφορά ηλ/κού αρχείου
Απόδειξη	Τίτλος απόδειξης σε 8 γραμμές 32 χαρακτήρων ή 16 διπλού πλάτους -ύψους με αυτόματο κεντράρισμα • 6 γραμμές υπότιτλος (32 χαρακτήρες) • Δυνατότητα γραφικής παράστασης στην αρχή ή στο τέλος της απόδειξης • Έκδοση τιμολογίου
Δυνατότητα Εισαγωγής Σχολίων	Εκτύπωση σχολίων στην αρχή της απόδειξης 6 γραμμών των 32 χαρακτήρων ή 16 διπλού πλάτους, με δυνατότητα αυτόματης εκτύπωσης ή το επιθυμητό κατά περίπτωση σχόλιο στο τέλος έκδοσης κάποιου παραστατικού • Εκτύπωση σχολίων στο τέλος της απόδειξης 3 γραμμών των 32 χαρακτήρων • 3 γραμμές σχόλια (εντός απόδειξης - 32 χαρακτήρων) • Σχόλια πληρωμής: 1 γραμμή (30 χαρακτήρες) • Σχόλια πελατών: 4 γραμμές 32 χαρακτήρων • Τρεχούμενο διαφημιστικό μήνυμα στην οθόνη (105 χαρακτήρων)
Αποστολής Σε Server	1. ETHERNET 2. GPRS (προαιρετικά)
Εκτυπωτής	• Θερμικός εκτυπωτής με ταχύτητα εκτύπωσης 15line/sec • Μία (1) Χαρτοταινία με πλάτος 57mm • 32 χαρακτήρες / γραμμή • Ανιχνευτής τέλους χαρτοταινίας
Πληκτρολόγιο	35 πλήκτρων με δυνατότητα προγραμματισμού κάποιων πλήκτρων
Οθόνη	• Αλφαριθμητική τύπου LCD • Φωτιζόμενη 2 γραμμή 16 χαρακτήρων
Τεχνικά Χαρ/κά	Εξωτερική τροφοδοτικό in 230V out 12V 2,5A • Κατανάλωση 17W • Εκτύπωση 53W • Εσωτερική μπαταρία (προαιρετικά) • Αυτονομία εσωτερικής μπαταρίας 8 ωρών συνεχούς λειτουργίας
Πόρτες Επικοινωνίας	2 RS232 για σύνδεση με PC, Scanner, Ζυγαριά, Εξωτερική οθόνη, Εξωτερικό πληκτρολόγιο • 2 USB • Σύνδεση δικτύου ETHERNET/WEB (RJ-45)
Διαστάσεις Βάρος	260(M) x 240(Π) x 110(Y)mm 470Kgr

Αρ. Έγκρισης Υπ. Οικονομικών 15 ΔΜΒ 655/3-8-2021

Φορολογικές ταμειακές μηχανές

eXS Φορητή φορολογική ταμειακή μηχανή



ΤΙΜΗ 365 €*
* χωρίς συρτάρι

Τμήματα	10 εμφανή με Shift (περιγραφή έως 28 χαρακτήρες)
Είδη	3000 είδη • Διαχείριση αποθήκης (περιγραφή έως 28 χαρακτήρες)
Χειριστές	12 (με δυνατότητα κωδικού πρόσβασης 3 ψηφίων)
Κατηγορίες	20
Πληρωμές	• Μετρητά • Επιταγές • Πιστωτικές κάρτες • Πληρωμή μικτή (μετρητά και κάρτες) • Αυτόματος υπολογισμός ρέστων κ.λ.π.
Αναφορές	• Ημερήσια Σύνολα • Αναφ. Ειδών Ημέρας • Ανά ΦΠΑ • Αναφ. Τμημάτων • Αναφ. Κατηγοριών • Αναφ. Μετρητών / Συρτ. • Αναφ. Χειριστών • Αναφ. Αποστ. Server • Εμφαν. Εισπράξεων • Περιοδική Συνόλων • Περιοδική Ειδών κ.λ.π.
Απόδειξη	• Τίτλος απόδειξης σε 6 γραμμές 28 χαρακτήρων • 2 γραμμές υπότιτλος (28 χαρακτήρες) • Γραφικά στην αρχή και στο τέλος της απόδειξης • Εκδοση τιμολογίου με δυνατότητα καταχώρησης λίστας πελατών με ΑΦΜ, στοιχεία κ.α
Δυνατότητα Εισαγ. Σχόλιων	• 3 γραμμές με έως και 16 χαρακτήρες σε κάθε γραμμή • Εισαγωγή ονόματος πελάτη (έως 28 χαρακτήρες) • Εισαγωγή Νούμερου κάρτας πελάτη
Αποστολής Σε Server	1. ETHERNET 2. GPRS (προαιρετικά)
Εκτυπωτής	• Θερμική εκτύπωση με 150mm/s ταχύτητα • Μία (1) Χαρτοταινία με πλάτος 57mm • 28 χαρακτήρες / γραμμή • Δύο (2) μορφές γράμματος • Απλό και διπλό ύψος
Πληκτρολόγιο	30 πλήκτρων
Οθόνη	Οθόνη χειριστή 4 γραμμών με ρυθμιζόμενο φωτισμό
Ηλεκτρονικά Χαρακτηριστικά	• Εσωτερική μπαταρία και εξωτερικός μετασχηματιστής • AC Input 100V - 240V • U.P.S ενσωματωμένο • Αυτονομία τουλάχιστον 4000 αποδείξεις
Πόρτες Επικοινωνίας	• Σύνδεση USB, RS232, ETHERNET με PC • Σύνδεση με Ζυγαριά • Σύνδεση με Scanner και δυνατότητα διαχείρισης ζυγισόμενων • Λειτουργία σαν φορολογικός εκτυπωτής
Διαστάσεις / Βάρος	223 x 107 x 79mm / 685gr

Σύνδεση Fiscal

Εισάγουμε τα δεδομένα στο PC (αρχείο ειδών) και εκδίδουμε αποδείξεις από την eXS.

Batch Σύνδεση (Ανεξάρτητη λειτουργία)

Στέλνουμε από το PC τα δεδομένα στην ταμειακή μηχανή (π.χ. αρχείο ειδών). Εκδίδουμε αποδείξεις από την ταμειακή μηχανή αυτόνομα. Λήψη πωληθέντων ειδών από την ταμειακή μηχανή. Ενημέρωση πωληθέντων στο PC στο τέλος της ημέρας.

Σύνδεση με ζυγό

Τοποθετούμε βάρος στο ζυγό. Πατάμε το αντίστοιχο πλήκτρο ζυγού στη ταμειακή μηχανή. Στην οθόνη της ταμειακής εμφανίζεται το βάρος του προϊόντος και εισάγουμε την επιθυμητή τιμή στο τμήμα ή στο plu.



Αρ. Έγκρισης Υπ. Οικονομικών 15 ΔΛΕ 607/12-12-2018

Φορολογικές ταμειακές μηχανές

Info CARINA NET i57 II Φορολογική ταμειακή μηχανή Α/Δ

Τμήματα	10 εμφανή με Shift (μέχρι 60 τμήματα) με δυνατότητα προγραμματισμού πλήκτρων
Είδη	20.000 είδη • Διαχείριση αποθήκης
Χειριστές	10 (με δυνατότητα παρακολούθησης συνόλου/χειριστή) • Επιλογή χειριστή με χρήση κωδικού. Προγραμματισμός προσβάσεων χειριστή σε διορθώσεις, ακυρώσεις κ.λ.π.
Κατηγορίες	Διαχείριση 20 κατηγοριών προϊόντων
Πληρωμές	Διαχείριση 10 πληρωμών • Μετρητά • Επιταγές • Πιστωτικές κάρτες • Πληρωμή μικτή (μετρητά & κάρτες) • Πλήκτρο μενού κάρτας • Αυτόματος υπολογισμός ρέστων.
Αναφορές	Εκτύπωση ημερήσιων πωλήσεων με ανάλυση/ΦΠΑ • Ανάλυση ταμείου πωλήσεων/χειριστή/είδος/τμήμα • Συγκεντρωτική πωλήσεων ανά τμήμα & ημερομηνία • Στατιστικές πωλήσεων ώρα/ημέρα/μήνα • Απόδοση ΦΠΑ από ημ/νία έως ημ/νία • Εκτύπωση προγράμ/σμού & παραμέτρων • Έκδοση αντίγραφου Z ημέρας αναφορά ηλ/κού αρχείου
Απόδειξη	Τίτλος απόδειξης σε 8 γραμμές 32 χαρακτήρων ή 16 διπλού πλάτους -ύψους με αυτόματο κεντράρισμα • 6 γραμμές υπότιτλος (32 χαρακτήρες) • Δυνατότητα γραφικής παράστασης στην αρχή ή στο τέλος της απόδειξης
Δυνατότητα Εισαγωγής Σχολίων	Εκτύπωση σχολίων στην αρχή της απόδειξης 6 γραμμών των 32 χαρακτήρων ή 16 διπλού πλάτους, με δυνατότητα αυτόματης εκτύπωσης ή το επιθυμητό κατά περίπτωση σχόλιο στο τέλος έκδοσης κάποιου παραστατικού. • Εκτύπωση σχολίων στο τέλος της απόδειξης 3 γραμμών των 32 χαρακτήρων. • 3 γραμμές σχόλια (εντός απόδειξης - 32 χαρακτήρων) • Σχόλια πληρωμής: 1 γραμμή (30 χαρακτήρες) • Σχόλια πελατών: 4 γραμμές 32 χαρακτήρων • Τρεχούμενο διαφημιστικό μήνυμα στην οθόνη (105 χαρακτήρων)
Τρόπος Αποστολής Σε Server	1. ETHERNET 2. GPRS (προαιρετικά)
Εκτυπωτής	• Θερμικός εκτυπωτής με ταχύτητα εκτύπωσης 15line/sec • Μία (1) Χαρτοταινία με πλάτος 57mm • 32 χαρακτήρες / γραμμή • Ανιχνευτής τέλους χαρτοταινίας
Πληκτρολόγιο	30 πλήκτρων με δυνατότητα προγραμματισμού κάποιων πλήκτρων
Οθόνη	Αλφαριθμητική τύπου LCD • Φωτιζόμενη 1 γραμμής 16 χαρακτήρων
Ηλεκτρονικά Χαρακτηριστικά	• Εξωτερική τροφοδοτικό in 230V out 12V 2,5A • Κατανάλωση 17W • Εκτύπωση 53W • Εσωτερική μπαταρία (προαιρετικά) • Αυτονομία εσωτερικής μπαταρίας 8 ωρών συνεχούς λειτουργίας
Πόρτες Επικοινωνίας	2 RS232 για σύνδεση με PC, Scanner, Ζυγαριά, Εξωτερική οθόνη, Εξωτερικό πληκτρολόγιο • 2 USB • Σύνδεση δικτύου ETHERNET/WEB (RJ-45)
Διαστάσεις/Βάρος	270 x 240 x 110mm / 2,13Kgr



ΙΔΑΝΙΚΗ ΓΙΑ ΚΑΘΕ ΕΠΙΧΕΙΡΗΣΗ!



ΤΙΜΗ 380 €*
* χωρίς συρτάρι

Αρ. Έγκρισης Υπ. Οικονομικών 15 DCX 530/30-12-2013

Φορολογικές ταμειακές μηχανές

Arcadia net Φορολογική ταμειακή μηχανή

Τμήματα	32 εμφανή με Shift (μέχρι 60 τμήματα) με δυνατότητα προγραμματισμού πλήκτρων
Είδη	20.000 είδη • Διαχείριση αποθήκης
Χειριστές	10 με δυνατότητα παρακολούθησης συνόλου / χειριστή - επιλογή χειριστή με χρήση κωδικού. Προγραμματισμός προσβάσεων χειριστή σε διορθώσεις, ακυρώσεις κ.λ.π
Κατηγορίες	Διαχείριση 20 κατηγοριών προϊόντων
Πληρωμές	Διαχείριση 10 πληρωμών • Μετρητά • Επιταγές • Πιστωτικές κάρτες • Πληρωμή μικτή (μετρητά & κάρτες) • Πλήκτρο μενού κάρτας • Αυτόματος υπολογισμός ρέστων
Αναφορές	Εκτύπωση ημερήσιων πωλήσεων με ανάλυση/ΦΠΑ • Ανάλυση ταμείου πωλήσεων / χειριστή / είδος / τμήμα • Συγκεντρωτική πωλήσεων ανά τμήμα & ημερομηνία • Στατιστικές πωλήσεων ώρα/ημέρα/μήνα • Απόδοση ΦΠΑ από ημ/νία έως ημ/νία • Εκτύπωση προγρ/σμού & παραμέτρων • Έκδοση αντίγραφου Z ημέρας • Αναφορά ηλεκτρονικού αρχείου.
Απόδειξη	Τίτλος απόδειξης σε 8 γραμμές 32 χαρακτήρων ή 16 διπλού πλάτους - ύψους με αυτόματο κεντράρισμα • 6 γραμμές υπότιτλος (32 χαρακτήρων ή 16 διπλού πλάτους - ύψους) • Δυνατότητα γραφικής παράστασης στην αρχή ή στο τέλος της απόδειξης
Δυνατότητα Εισαγωγής Σχολίων	Εκτύπωση σχολίων στην αρχή της απόδειξης 6 γραμμών των 32 χαρακτήρων ή 16 διπλού πλάτους - ύψους, με δυνατότητα αυτόματης εκτύπωσης ή το επιθυμητό κατά περίπτωση σχόλιο στο τέλος έκδοσης κάποιου παραστατικού. • Εκτύπωση σχολίων στο τέλος της απόδειξης 3 γραμμών των 32 χαρακτήρων-3 γραμμές σχόλια (εντός απόδειξης 32 χαρακτ. • Σχόλια πληρωμής: 1 γραμμή (30 χαρακτ.) • Σχόλια πελατών: 4 γραμμές 32 χαρακτ. • Τρεχούμενο διαφημιστικό μήνυμα στην οθόνη (105 χαρακτήρων)
Αποστολής Σε Server	1. ETHERNET 2. GPRS (προαιρετικά)
Εκτυπωτής	• Θερμικός εκτυπωτής με ταχύτητα εκτύπωσης 15line/sec • Μία (1) Χαρτοταινία με πλάτος 57mm • 32 χαρακτήρες / γραμμή • Ανιχνευτής τέλους χαρτοταινίας
Πληκτρολόγιο	53 πλήκτρων με δυνατότητα προγραμματισμού κάποιων πλήκτρων
Οθόνη	• Αλφαριθμητική τύπου LCD • Φωτιζόμενη 1 γραμμής 16 χαρακτήρων • Περιστροφική οθόνη πελάτη
Ηλεκτρονικά Χαρακτηριστικά	• Εξωτερικό τροφοδοτικό in 230V out 12V 2,5A • Κατανάλωση 17W • Εκτύπωση 53W
Πόρτες Επικοινωνίας	2 RS232 για σύνδεση με PC, Scanner, Ζυγαριά, Εξωτερική οθόνη, Εξωτερικό πληκτρολόγιο • 2 USB (SHARE & VCOM/ΘΑΦΜ) • Σύνδεση δικτύου ETHERNET/WEB (RJ-45)
Διαστάσεις / Βάρος	310 x 380 x 220mm / 2,45Kgr



Ιδανική
για κάθε επιχείρηση



ΤΙΜΗ 490 €*
* χωρίς συρτάρι

Αρ. Έγκρισης Υπ. Οικονομικών 15 FFP 546/23-4-2014

Φορολογική ταμειακή μηχανή Α/Δ

POSeidon II



Χαρακτηριστικά

Αρ. Έγκρισης Υπ. Οικονομικών 15 DMH 661/30-05-2022

Τμήματα	80 • Εμφανή 34 με χρήση πλήκτρου [ΕΠΙΠ.2 17x2]
Είδη	10.000 είδη (περιγραφή έως 24 χαρακτήρες)
Χειριστές	10 με δυνατότητα κωδικού και περιγραφή 12 χαρακτήρων
Κατηγορίες	Διαχείριση 20 κατηγοριών προϊόντων
Πληρωμές	• Μετρητά • Κάρτα • Πίστωση • Πληρωμή μικτή (μετρητά & κάρτες) • Αυτόματος υπολογισμός ρέστων
Αναφορές	• Εκτύπωση Ημερησίων συνόλων με ανάλυση ΦΠΑ • Ημερήσιες Αναφορές Εισπράξεων, Χειριστών, Ειδών • Συγκεντρωτική πωλήσεων με ανάλυση /τμήμα, ΦΠΑ, κατηγορία • Εκτύπωση προηγούμενης Αναφοράς Z & απόδειξης με επιλογή (ημέρας-Αναφοράς Z) από το ηλεκτρονικό ημερολόγιο
Απόδειξη	• Τίτλος απόδειξης: 8 γραμμές, 34 χαρακτήρες • Υπότιτλος: 3 γραμμές (κανονικού ή διπλού ύψους) • Εκτύπωση γραφικής παράστασης στην αρχή ή το τέλος της απόδειξης • Σχόλια (3 γραμμές / 36 χαρακτήρων) • Έκδοση Τιμολογίων
Σύνδεση	Με όλα τα εμπορικά προγράμματα λειτουργεί ως φορολογικός εκτυπωτής μέσω Fislink
Αποστολή σε Server	ETHERNET
Εκτυπωτής	• Θερμικός εκτυπωτής βαρέως τύπου 220mm/sec • Αυτόματη κοπή χαρτιού • Μεγάλη διάρκεια ζωής (100Km print length) • 34 χαρακτήρες/γραμμή • Επιλογή χαρτοταινίας με πλάτος 57mm ή 80mm
Πληκτρολόγιο	53 πλήκτρων
Οθόνη	Αλφαριθμητική τύπου LCD Φωτιζόμενη
Τροφοδοσία	Εξωτερικό τροφοδοτικό (in 230V) (out 24V 2A)
Πόρτες	• 2 RS232 για σύνδεση με PC
Επικοινωνίας	• Scanner • Ζυγαριά • Εξωτερικό πληκτρολόγιο PS2 ή USB (μέσω αντάπτορα) • Card Reader • 1 Ethernet για σύνδεση με Lan και αποστολή στο server της ΓΓΠΣ.
Διαστάσεις/Βάρος	400(M)×320(Π)×140(Y)mm / 3,625Kgr

Διαθέσιμα χρώματα Μαύρη, Λευκή, Κόκκινη, Ασημί

Κωδικός	Μοντέλο	Τιμή
001-001-0024	ΦΤΜ ICS POSEIDON II ΜΑΥΡΗ	550 €
001-001-0025	ΦΤΜ ICS POSEIDON II ΚΟΚΚΙΝΗ	550 €
001-001-0026	ΦΤΜ ICS POSEIDON II ΑΣΗΜΙ	550 €
001-001-0027	ΦΤΜ ICS POSEIDON II ΛΕΥΚΗ	550 €

Με δυνατότητα επιλογής χαρτοταινίας πλάτους **57mm ή 80mm**

Φορολογική ταμειακή μηχανή Εστιατορίου - Retail (με χαρτοταινία 80mm ή 57mm)

MAXIRest



Χαρακτηριστικά

Αρ. Έγκρισης Υπ. Οικονομικών 15 CCS 573/5-9-2016

Τμήματα	50 (περιγραφή έως 32 χαρακτήρες)
Είδη	Έμφανή 160 (2x80) με 10.000 είδη, διαχείριση αποθήκης και δυνατότητα ελέγχου κατά τη διάρκεια της πώλησης (περιγραφή έως 32 χαρακτήρες)
Χειριστές	16 (δυνατότητα κωδικού πρόσβασης 3 ψηφίων)
Κατηγορίες	Διαχείριση 20 κατηγοριών προϊόντων
Πληρωμές	Μετρητά • Επιταγές • 6 πιστωτικές κάρτες
Αναφορές	<ul style="list-style-type: none"> • Εκτύπωση Ημερησίων συνόλων με ανάλυση ΦΠΑ • Ημερήσιες Αναφορές Εισπράξεων, Χειριστών, Ειδών • Συγκεντρωτική πωλήσεων με ανάλυση/τμήμα, Φπα, κατηγορία • Εκτύπωση προηγούμενης Αναφοράς Z και απόδειξης με επιλογή (ημέρας-Αναφοράς Z) από το ηλεκτρονικό ημερολόγιο
Απόδειξη	<ul style="list-style-type: none"> • Τίτλος Απόδειξης σε 8 γραμμές (48 χαρακτήρων/γραμμή) • 2 γραμμές υπότιτλος • Γραφικό στην αρχή ή στο τέλος της απόδειξης
Σύνδεση	Με όλα τα εμπορικά προγράμματα λειτουργεί ως φορολογικός εκτυπωτής
Αποστολή σε Server	ETHERNET
Δυνατότητα έκδοση Τιμολογίου (Προγρ. Αριθμ.-Σειράς)	<ul style="list-style-type: none"> • Σύνδεση με 16 εκτυπωτές κουζίνας (LAN) για αποστολή της παραγγελίας. • Διαχείριση έως 1000 πελάτες με στοιχεία (ΑΦΜ, επωνυμία, διεύθυνση ΔΟΥ, τηλ, κλπ) με εύρεση βάσει ΑΦΜ για γρήγορη έκδοση τιμολογίων • Εύρεση ισοτιμίας με ξένο νόμισμα (6 currencies) • Αποθήκευση 30 διαφορετικών περιγρ. για σχόλια παραγγελίας • Χρήση σαν αριθμομηχανή
Εκτυπωτής	• Ταχύτητα 150mm/sec • Δυνατότητα επιλογής χαρτοταινίας 80mm ή 57 mm
Πληκτρολόγιο	• 28 λειτουργικών πλήκτρων και • 80 πλήκτρων (με 2 επίπεδα λειτουργίας) για χρήση εμφανών ειδών τμημάτων , λειτουργιών.
Οθόνη	• Οθόνη χειριστή 4 γραμμών με ρυθμιζόμενο φωτισμό • Οθόνη πελάτη 2 γραμμών
Τροφοδοσία	Εξωτερικό τροφοδοτικό (in 240V) (out 13,8V) 2,5A
Πόρτες	• 2 RS232 για σύνδεση με PC • Scanner • Ζυγαριά • Card Reader
Επικοινωνίας	• 1 Ethernet για σύνδεση Lan και αποστολή στο server της ΓΓΠΣ.
Διαστάσεις/Βάρος	392(M) x 320(Π) x 162(Y)mm

Κωδικός	Μοντέλο	Τιμή
001-001-0020	ΦΤΜ ICS MAXI REST ΜΑΥΡΗ (RETAIL)ΦΤΜ	480 €
001-001-0021	ICS MAXI REST ΑΣΠΡΗ (RETAIL)	480 €
001-001-0022	ΦΤΜ ICS MAXI REST ΜΑΥΡΗ (RESTAURANT)	510 €
001-001-0023	ΦΤΜ ICS MAXI REST ΑΣΠΡΗ (RESTAURANT)	510 €

**Σύνδεση 1 έως 16
εκτυπωτές κουζίνας**

Διαθέσιμα χρώματα Άσπρη, Μαύρη

Συρτάρια Ταμειακών



Συρτάρι ICS 2433

- Πλαστικό συρτάρι, μεταλλική επιφάνεια
- 4 θέσεις χαρτονομισμάτων πλάγιες
- 4 θέσεις κερμάτων
- Συνδέσεις: Ταμειακές Μηχανές/POS
- Διαστάσεις: (Π)240x(Μ)330x(Υ)83mm
- Κλειδαριά: 2 θέσεων

Κωδικός	Μοντέλο	Τιμή
002-008-0011	ΣΥΡΤΑΡΙ ICS KA-2433 RJ (MICRO)	50 €



Συρτάρι ICS 2532

- Μεταλλικό συρτάρι
- 4 θέσεις χαρτονομισμάτων
- 8 θέσεις κερμάτων
- Κλειδαριά 3 θέσεων (Ανοίγει-Κλειδώνει)
- Διαστάσεις: (Π)250x(Μ)320x(Υ)100 mm

Κωδικός	Μοντέλο	Τιμή
002-008-0002	ICS DF-2532 RJ 24V (ΠΛΑΓΙΕΣ ΘΕΣΕΙΣ)	58 €
002-008-0003	ICS DF-2532 RJ 6V (ΠΛΑΓΙΕΣ ΘΕΣΕΙΣ)	58 €



Συρτάρι ICS 3333

- Μεταλλικό συρτάρι
- 4 θέσεις χαρτονομισμάτων
- 8 θέσεις κερμάτων
- Κλειδαριά 3 θέσεων (Ανοίγει-Κλειδώνει)
- Διαστάσεις: (Π)330x(Μ)330x(Υ)100 mm

Κωδικός	Μοντέλο	Τιμή
002-008-0025	ICS DF-3333 JACK 6V BABY	65 €
002-008-0018	ICS DF-3333 RJ 6V BABY	65 €
002-008-0034	ICS DF-3333 RJ 12V/24V BABY	65 €
002-008-0027	ICS DF-3333 RJ 24V ΜΕ ΔΙΑΚΟΠΤΗ BABY	65 €
002-008-0026	ICS DF-3333 RJ 24V ΜΕ ΔΙΑΚΟΠΤΗ ΛΕΥΚΟ BABY	65 €



Συρτάρι ICS 3336

- Μεταλλικό συρτάρι
- 4 θέσεις χαρτονομισμάτων
- 8 θέσεις κερμάτων
- Κλειδαριά 3 θέσεων (Ανοίγει-Κλειδώνει)
- Διαστάσεις: (Π)335x(Μ)368x(Υ)80 mm

Κωδικός	Μοντέλο	Τιμή
002-008-0012	ΣΥΡΤΑΡΙ ICS KA-3336D RJ 6V ΛΕΥΚΟ	64 €
002-008-0013	ΣΥΡΤΑΡΙ ICS ME-3336D RJ 6V ΜΑΥΡΟ	64 €

Συρτάρια Ταμειακών

Συρτάρι ICS 350



- Μεταλλικό συρτάρι
- 4 θέσεις χαρτονομισμάτων
- 8 θέσεις κερμάτων
- Κλειδαριά 3 θέσεων (Ανοίγει-Κλειδώνει)
- Διαστάσεις: (Π)350x(M)405x(Y)100 mm

Κωδικός	Μοντέλο	Τιμή
002-008-0016	ICS EC-350 RJ 6V	80 €
002-008-0014	ICS EC-350 RJ 24V	80 €
002-008-0015	ICS EC-350 JACK 6V	80 €
002-008-0023	ICS DF-350 RJ/JACK 6V	80 €
002-008-0022	ICS DF-350 RJ 12-24V	80 €
002-008-0017	ICS KA-350 RJ 6V ΛΕΥΚΟ	80 €

Συρτάρι ICS 3740



- Μεταλλικό συρτάρι
- 4 θέσεις χαρτονομισμάτων
- 8 θέσεις κερμάτων
- Κλειδαριά 3 θέσεων (Ανοίγει-Κλειδώνει)
- Διαστάσεις: (Π)370x(M)405x(Y)100 mm

Κωδικός	Μοντέλο	Τιμή
002-008-0005	ICS DF-3740 RJ 24V	80 €
002-008-0007	ICS DF-3740 JACK 6V	80 €

Συρτάρι ICS 410/4141 με διακοπή



- Μεταλλικό συρτάρι
- 4 θέσεις χαρτονομισμάτων
- 8 θέσεις κερμάτων
- Κλειδαριά 3 θέσεων (Ανοίγει-Κλειδώνει)
- Διαστάσεις: (Π)410x(M)415x(Y)100 mm

Κωδικός	Μοντέλο	Τιμή
002-008-0031	ICS EC-4141 6V RJ	100 €
002-008-0009	ICS DF-410 RJ 12-24V με διακόπη	100 €
002-008-0030	ICS EC-4141 24V RJ με διακόπη	100 €
002-008-0032	ICS EC-4141M manual χωρίς ηλεκτ/τη & καλωδιο	90 €

Συρτάρι ICS 4646 βαρέως τύπου



- Μεταλλικό συρτάρι εισαγωγής
- 4 θέσεις χαρτονομισμάτων
- 8 θέσεις κερμάτων
- Κλειδαριά (Ανοίγει-Κλειδώνει)
- Διαστάσεις: (Π)460x(M)460x(Y)100mm

Κωδικός	Μοντέλο	Τιμή
002-008-0010	ICS DF-4646 RJ 24V	160 €

Κερματοδέκτες συρταριών

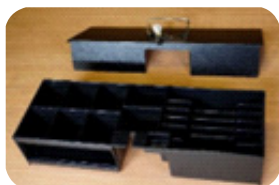

Συρτάρι ICS FLIPTOP

- Καπάκι από ανοξείδωτο αστάλι
- 7/8 θέσεις χαρτονομισμάτων
- 8 θέσεις κερμάτων
- Θύρα για οποιοδήποτε σύστημα POS ή ταμειακή μηχανή
- Αφαιρούμενη θήκη νομισμάτων με καπάκι που κλειδώνει
- Κλειδαριά 3 θέσεων (Ανοίγει - Κλειδώνει)
- Διαστάσεις: (Π)460x(M)170x(Υ)100mm

Κωδικός	Μοντέλο	Τιμή
002-008-0024	ICS EC-4617S FLIP-TOP RJ12 24V	190 €
002-008-0004	ICS DF-FLIPTOP RJ12 24V (3M CABLE)	190 €



DF-3333 BABY κερματοδέκτης

- Εσωτερικό συρταριού (πλαστικό)
- 4 θήκες χαρτονομισμάτων
- 8 θήκες κερμάτων
- Διαστάσεις: (Π)293x(M)242x(Υ)55mm

Κωδικός	Μοντέλο	Τιμή
002-081-0002	ΚΕΡΜΑΤΟΔΕΚΤΗΣ ΣΥΡΤΑΡΙΟΥ DF-3333 BABY	35 €



DF-350 κερματοδέκτης

- Εσωτερικό συρταριού (πλαστικό)
- 4 θήκες χαρτονομισμάτων
- 8 θήκες κερμάτων
- Διαστάσεις: (Π)325x(M)292x(Υ)56mm

Κωδικός	Μοντέλο	Τιμή
002-081-0003	ΚΕΡΜΑΤΟΔΕΚΤΗΣ ΣΥΡΤΑΡΙΟΥ DF-350	38 €



DF-3740 BABY κερματοδέκτης

- Εσωτερικό συρταριού (πλαστικό)
- 4 θήκες χαρτονομισμάτων
- 8 θήκες κερμάτων
- Διαστάσεις: (Π)321x(M)297x(Υ)56mm

Κωδικός	Μοντέλο	Τιμή
002-081-0004	ΚΕΡΜΑΤΟΔΕΚΤΗΣ ΣΥΡΤΑΡΙΟΥ DF-3740 BABY	38 €



DF-EC-410 κερματοδέκτης

- Εσωτερικό συρταριού (πλαστικό)
- 4 θήκες χαρτονομισμάτων
- 8 θήκες κερμάτων
- Διαστάσεις: (Π)357x(M)321x(Υ)63mm

Κωδικός	Μοντέλο	Τιμή
002-081-0005	ΚΕΡΜΑΤΟΔΕΚΤΗΣ ΣΥΡΤΑΡΙΟΥ DF-3333 BABY	40 €

Κερματοδέκτες συρταριών



DF-EC-4141 κερματοδέκτης

- Κερματοδέκτης συρταριού (πλαστικό)
- 6 θήκες χαρτονομισμάτων
- 8 θήκες κερμάτων
- Διαστάσεις: (Μ)355x(Π)325x(Υ)60mm

Κωδικός	Μοντέλο	Τιμή
002-081-0008	ΚΕΡΜΑΤΟΔΕΚΤΗΣ ΣΥΡΤΑΡΙΟΥ EC-4141	45 €



KA-4141 κερματοδέκτης

- Εσωτερικό συρταριού (πλαστικό)
- 4 θήκες χαρτονομισμάτων
- 8 θήκες κερμάτων
- Διαστάσεις: (Μ)355x(Π)325x(Υ)60mm

Κωδικός	Μοντέλο	Τιμή
002-081-0007	ΚΕΡΜΑΤΟΔΕΚΤΗΣ ΣΥΡΤΑΡΙΟΥ KA-4141	45 €



DF-410 πλάγιες θέσεις

- Εσωτερικό συρταριού (πλαστικό)
- 8 θήκες ΠΛΑΓΙΕΣ χαρτονομισμάτων
- 8 θήκες κερμάτων
- Διαστάσεις: (Μ)357x(Π)321x(Υ)63mm

Κωδικός	Μοντέλο	Τιμή
002-081-0006	ΚΕΡΜΑΤΟΔΕΚΤΗΣ ΣΥΡΤ. DF-410 ΠΛΑΓΙΕΣ ΘΕΣΕΙΣ	40 €



DF-4242 κερματοδέκτης

- Εσωτερικό συρταριού (πλαστικό)
- 4 θήκες χαρτονομισμάτων
- 8 θήκες κερμάτων
- Διαστάσεις: (Μ)380x(Π)325x(Υ)60mm

Κωδικός	Μοντέλο	Τιμή
002-081-0009	ΚΕΡΜΑΤΟΔΕΚΤΗΣ ΣΥΡΤΑΡΙΟΥ DF-3333 BABY	50 €

Εξαρτήματα Συρταριών



- Εσωτερικό συρταριού FLIPTOP (πλαστική θήκη & μεταλλικό καπάκι)
- 6 θήκες ΠΛΑΓΙΕΣ χαρτονομισμάτων
- 8 θήκες κερμάτων
- Διαστάσεις: (Μ)460x(Π)170x(Υ)99mm

Κωδικός	Μοντέλο	Τιμή
002-081-0001	ΚΕΡΜΑΤ. ΣΥΡΤ. DF-D5 ΚΟΜΠΛΕ FLIP TOP	70 €
002-081-0010	ΚΕΡΜΑΤ. ΣΥΡΤ. EC-4617 FLIP-TOP TRAY & LID ΚΟΜΠΛΕ	70 €

Κερματοδέκτες συρταριών

USB CONVERTER TRIGGER

USB CONVERTER TRIGGER ΓΙΑ ΣΥΡΤΑΡΙ RJ



Κωδικός	Μοντέλο	Τιμή
002-081-0013	USB CONVERTER TRIGGER ΓΙΑ ΣΥΡΤΑΡΙ RJ	50 €

IC-350 κερματοδέκτης



- Εσωτερικό συρταριού (ΜΕΤΑΛΛΙΚΟ)
- 8 θήκες κερμάτων
- Διαστάσεις: (Μ)305x(Π)85x(Υ)45mm

Κωδικός	Μοντέλο	Τιμή
002-081-0011	ΚΕΡΜΑΤ. ΣΥΡΤ. IC-350 ΜΕΤΑΛΛΙΚΟΣ V1	20 €

Κερματοθήκη συρταριού

ΚΕΡΜΑΤΟΘΗΚΗ ICS ΦΟΡΗΤΟΥ ΤΑΜΕΙΟΥ

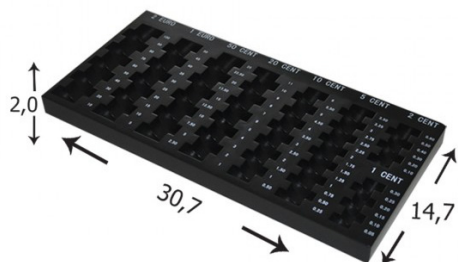

- Κερματοθήκη 8 κερμάτων (πλαστικό)
- Διαστάσεις: (Π)307x(Μ)147x(Υ)20mm

Κωδικός	Μοντέλο	Τιμή
002-081-0012	ΚΕΡΜΑΤΟΘΗΚΗ ICS ΦΟΡΗΤΟΥ ΤΑΜΕΙΟΥ	18 €

Αναλώσιμα



Πρόγραμμα Fislink Φορολογικός Εκτυπωτής

Driver για σύνδεση με όλα τα προγράμματα της αγοράς.

90 €



Χαρτοταινίες

- Θερμική 57x 40 Ø mm
- Θερμική 57 x 50 Ø mm
- Θερμική 37 x 40 Ø mm

0,45 €

0,51 €

0,46 €

0,31 €



Καλώδια σύνδεσης ΦΤΜ με PC

Κωδικός	Περιγραφή	Τιμή
ΚΑ-ΣΥ-ALGO	ΚΑΛΩΔΙΟ ΣΥΝΔΕΣΗΣ RS-232 ALGO-INFO	12 €

Cashlogy Euro Pos 2023 Blue Led

Ολοκληρωμένο σύστημα διαχείρισης ταμείου Cashlogy. Επικοινωνεί με το πρόγραμμα πωλήσεων της επιχείρησής. Αναγνωρίζει το ποσό πληρωμής. Πραγματοποιεί έλεγχο πλαστότητας χαρτονομισμάτων και κερμάτων σε δύο επίπεδα. Καταμετράει τα χρήματα (κέρματα & χαρτονομίσματα). Δίνει αυτόματα τα ρέστα (σε κέρματα και χαρτονομίσματα). Χάρη στον φωτιζόμενο οδηγό, τα εικονίδια και την οθόνη του, η διαδικασία πληρωμής είναι πολύ απλή και διαδραστική. Φυλάει με ασφάλεια τα μετρητά και προστατεύει το ταμείο.

Με το cashlogy app εμφανίζει στο κινητό τηλέφωνο το ταμείο 'real time on line'.



Κωδικός	002-008-0031
Επίπεδο ασφαλείας	συλλογή μετρητών και 2 . φύλαξη. Πρόσθετο κλειδί για την θήκη χαρτονομισμάτων.
Συνδέσεις auto-cash drawer	USB / RS232
Τροφοδοσία/ Ρεύμα	110-240v AC 50-60Hz
Σύνδεση με λειτουργικά συστήματα	POS1500 για Windows. POS1500X για Linux, Android, iOS, Win etc.
Νόμισμα αποδοχής	Euro. Άλλα νομίσματα κατόπιν παραγγελίας.
Μαζική αποδοχή κερμάτων	έως 80 κέρματα διαφορετικής αξίας.
Επικύρωση κερμάτων	από 1 σεντ έως 2 ευρώ
Χωρητικότητα σε κέρματα	1.785 κέρματα
Ταχύτητα επικύρωσης κερμάτων	3,5 κέρματα ανά δευτερόλεπτο
Ταχύτητα επιστροφής κερμάτων	μέχρι 30 κέρματα ανά δευτερόλεπτο
Αποδοχή χαρτονομισμάτων	ένα-ένα
Επικύρωση χαρτονομισμάτων	Από 5 έως 500 ευρώ.
Χωρητικότητα χαρτονομισμάτων	3 μονάδες επεξεργασίας, καθεμία για 50 χαρτονομίσματα, ανάλογα το νόμισμα.
Ταχύτητα επικύρωσης χαρτονομισμάτων	1 χαρτονόμισμα ανά δευτερόλεπτο
Ταχύτητα επιστροφής χαρτονομισμάτων	1 χαρτονόμισμα ανά δευτερόλεπτο
Τιμή	9.300€

Χωρητικότητα κερμάτων: 2€: 120 κέρματα • 1€: 150 κέρματα
0,50€: 135 κέρματα • 0,20€: 190 κέρματα • 0,10€: 245 κέρματα
0,05€: 245 κέρματα • 0,02€: 310 κέρματα • 0,01€: 390 κέρματα



Virtuo Αυτόματο Ταμείο

Αυτόματο ταμείο VNE για πληρωμές με κάρτα, μετρητά, ρέστα, έλεγχο πλαστότητας, καταμέτρηση.

Το Virtuo είναι ένα μηχάνημα σχεδιασμένο για να δέχεται αυτοματοποιημένες πληρωμές σε μετρητά και μπορεί να επιστρέψει ακριβώς τα ρέστα. Η βασική έκδοση μπορεί να συνδεθεί με οποιοδήποτε λογισμικό διαχείρισης και εμπορική εφαρμογή. Εάν δεν υπάρχει λογισμικό διαχείρισης στην επιχείρηση, η έκδοση ADVANCE του Virtuo θα λειτουργήσει ως αυτόνομο αυτόματο ταμείο με την επιλογή σύνδεσης σε εκτυπωτή και scanner. Μέσω της οθόνης 7" ή μέσω της οθόνης δύο γραμμών, οι πληρωμές θα είναι εύκολες, γρήγορες και ασφαλείς τόσο για τους πελάτες, όσο και για τους εργαζόμενους αλλά και την ίδια την επιχείρηση. Με αυτό το σύστημα, ο χειριστής αποφεύγει οποιαδήποτε επαφή με χρήματα. Οι συναλλαγές χρημάτων διαχειρίζονται με ασφάλεια, χωρίς λάθη καταμέτρησης και ελαχιστοποιώντας την πιθανή κλοπή. Το μηχάνημα μπορεί να συνδεθεί διαδικτυακά μέσω ADSL, καταγράφοντας όλες τις συναλλαγές και μπορεί επίσης να το διαχειριστεί εξ' αποστάσεως. Εξασφαλίζει σταθερό και αποτελεσματικό έλεγχο των καθημερινών εργασιών από το εξουσιοδοτημένο προσωπικό μέσω αναγνώρισης ταυτότητας του.

**Πραγματοποιεί
καταμέτρηση των μετρητών,
έλεγχο πλαστότητας των χαρτο-
νομισμάτων και ταξινόμηση για
ανατροφοδοσία για τα ρέστα.**



Χαρακτηριστικά

Κωδικός	002-008-0020
Μοντέλο	VNE Αυτόματο Ταμείο Virtuo 4 Recyclers Με Οθονη 15"
Επίπεδο ασφαλείας	Θωρακισμένο κιβώτιο: 4 mm. Διπλή κλειδαριά
Συνδέσεις auto-cash drawer	Το μηχάνημα μπορεί να συνδεθεί διαδικτυακά μέσω ADSL, να καταγράφει όλες τις συναλλαγές και υποστηρίζει διαχείριση εξ' αποστάσεως.
Σύνδεση με λειτουργικά συστήματα	Με τα περισσότερα λειτουργικά συστήματα (Linux, Android, iOS, Windows, etc).
Νόμισμα αποδοχής	Euro και άλλα νομίσματα
Χωρητικότητα	Κέρματα: έως 1650 σε μικτά κέρματα + 2500 κέρματα στο ταμείο. Χαρτονομίσματα: έως 400 χαρτονομίσματα σε σωρευτή και 200 ανατροφοδοσία (για ρέστα). Προαιρετικά: έως 1.000 χαρτονομίσματα, 120 σε ανατροφοδοσία (για ρέστα) και 400 στον σωρευτή.
Ταχύτητα επικύρωσης	6 νομίσματα ανά δευτερόλεπτο
Διαστάσεις	30.5 x 37.5 x 57.5cm
Βάρος	60kg
Τιμή	11.500€

SynaG Αυτόματη διαχείριση μετρητών

SynaG - εισαγωγή μετρητών - ρέστα - ανάληψη μετρητών - τροφοδοσία - καταμέτρηση

Το Syna-G διαχειρίζεται μεγάλο όγκο μετρητών με ταχύτητα και ασφάλεια για κάθε είδους εμπορική δραστηριότητα. Επιπλέον, υποστηρίζει ανάληψη μετρητών με ακρίβεια του ποσού σε χαρτονομίσματα και κέρματα. Μπορεί να συνδεθεί σε οποιοδήποτε λογισμικό διαχείρισης, να λειτουργήσει ως αυτόνομο χάρη στην επιλογή QR scanner. Η αυτοματοποιημένη επεξεργασία μετρητών επιταχύνει τις καθημερινές βάρδιες και το κλείσιμο μετρητών, μειώνει τα σφάλματα, βελτιώνει την παραγωγικότητα, ακολουθώντας πάντα τα βασικά πρότυπα υγιεινής. Χάρη στα υψηλά επίπεδα χωρητικότητάς του, το μηχάνημα καθιστά δυνατή την αποθήκευση μεγάλων ποσών μετρητών ως κατάθεση, τα οποία θα αποθηκευτούν με ασφάλεια σε μια πλήρως θωρακισμένη κατασκευή πάχους 6mm. Το μηχάνημα δέχεται και

Με την εισαγωγή της κάρτας και του κωδικού, δέχεται μαζικά μετρητά, τόσο χαρτονομίσματα όσο και κέρματα. Πραγματοποιεί διαχωρισμό και καταμέτρηση, δίνει ρέστα εφόσον είναι προκαθορισμένο το ποσό και χρειάζεται.



διανέμει μαζικές ποσότητες χαρτονομισμάτων με υψηλή ταχύτητα, μετρώντας και ανιχνεύοντας την εγκυρότητα για να αποφευχθεί οποιοδήποτε λάθος πλαστογραφίας ή καταμέτρησης. Παρέχει την δυνατότητα να προσαρμόζεται στον χώρο και να ταιριάζει με την διακόσμηση με τοποθέτηση εξωτερικά των γραφικών της επιχείρησης.

Χαρακτηριστικά

Κωδικός	-
Μοντέλο	SynaG Αυτόματη διαχείριση μετρητών
Επίπεδο ασφαλείας	Θωρακισμένο κιβώτιο από ατσάλι 6mm. Διπλή κλειδαριά
Συνδέσεις auto-cash drawer	Το μηχάνημα μπορεί να συνδεθεί διαδικτυακά μέσω ADSL, να καταγράφει όλες τις συναλλαγές και υποστηρίζει διαχείριση εξ αποστάσεως.
Σύνδεση με λειτουργικά συστήματα	Με τα περισσότερα λειτουργικά συστήματα (Linux, Android, iOS, Windows, etc).
Νόμισμα αποδοχής	Euro και άλλα νομίσματα
Χωρητικότητα	Χαρτονομίσματα: μαζική αποδοχή 50 χαρτονομισμάτων σε εισαγωγή και 20 σε εξαγωγή • 1500 χαρτονομίσματα σε στοιβάγμα και 360 χαρτονομίσματα σε ανατροφοδοσία • Κέρματα: 8 χοάνες περίπου 280 ευρώ, χοάνη για κάθε κέρμα.
Ταχύτητα επικύρωσης	7 κέρματα ανά δευτερόλεπτο
Διαστάσεις	53 x 68 x 81cm
Βάρος	280kg
Τιμή	-



VNE - Cash 2 Recyclers

Αυτόματο συρτάρι - ταμείο VNE που συνδέεται με εμπορική εφαρμογή

Το **Automatic Cash** είναι ένα μηχάνημα που έχει σχεδιαστεί για να δέχεται αυτοματοποιημένες πληρωμές σε μετρητά και μπορεί να επιστρέφει ακριβώς τα ρέστα.

Λειτουργεί αποτελεσματικά και υποστηρίζει κάθε εμπορική δραστηριότητα, σύμφωνα με τις ανάγκες του λιανικού εμπορίου, εξασφαλίζοντας έλεγχο και ασφάλεια. Μπορεί να συνδεθεί με οποιαδήποτε εμπορική εφαρμογή της αγοράς, να διαχειριστεί και να καταμετρήσει νομίσματα προκαθορισμένης αξίας.

Δίνει ρέστα με ακρίβεια, τόσο σε κέρματα όσο και σε χαρτονομίσματα και διαχειρίζεται έξυπνα μεγάλο όγκο συναλλαγών χρησιμοποιώντας μόνο ένα μικρό αρχικό ποσό ως απόθεμα.



Υψηλότερα πρότυπα υγιεινής προστασίας, ειδικά σε επιχειρήσεις όπου πωλούνται τρόφιμα και ποτά, διασφαλίζοντας ότι το προσωπικό που χειρίζεται τρόφιμα και ποτά δεν θα έρχεται σε επαφή με πιθανά μικρόβια και βρωμιά που υπάρχουν στα κέρματα και τα χαρτονομίσματα.

Χαρακτηριστικά

Κωδικός	002-008-0021
Μοντέλο	VNE Αυτόματο Ταμείο Automatic Cash 2 Recyclers με οθόνη 15"
Επίπεδο ασφαλείας	Θωρακισμένο κιβώτιο: 4 mm. Διπλή κλειδαριά
Συνδέσεις auto-cash drawer	Το μηχάνημα μπορεί να συνδεθεί διαδικτυακά μέσω ADSL, να καταγράφει όλες τις συναλλαγές και υποστηρίζει διαχείριση εξ αποστάσεως.
Σύνδεση με λειτουργικά συστήματα	Με τα περισσότερα λειτουργικά συστήματα (Linux, Android, iOS, Windows, etc).
Νόμισμα αποδοχής	Euro και άλλα νομίσματα
Χωρητικότητα	Κέρματα: έως 1300 ευρώ σε μικτά κέρματα + 2000 κέρματα στο ταμείο. Χαρτονομίσματα: έως 200 χαρτονομίσματα σε ανατροφοδοσία (για ρέστα) και 400 στον σωρευτή. Χαρτονομίσματα: έως 200 χαρτονομίσματα σε ανατροφοδοσία (για ρέστα) και 400 στον σωρευτή.
Ταχύτητα επικύρωσης	6 νομίσματα ανά δευτερόλεπτο
Διαστάσεις	33 x 33.5 x 59cm
Βάρος	35kg
Τιμή	9.500€



Token Change

VNE Token Change ανταλλακτήριο χαρτονομισμάτων σε κέρματα

Το **VNE Token Change** είναι ένα μηχάνημα αλλαγής χαρτονομισμάτων σε κέρματα και αλλαγής των κερμάτων σε ψιλά. Δέχεται όλα τα χαρτονομίσματα και διανέμει όλες τις αξίες κερμάτων, από 0,01€ έως 2€. Παράλληλα, μπορεί να διανέμει και μάρκες, εφόσον έχουν το ίδιο μέγεθος και βάρος με τα πραγματικά νομίσματα. Ακόμα, σε περίπτωση που έχει επιλεγθεί να διανέμει παραδείγματος χάρη κέρματα των 0,20€, μπορεί να μετατρέψει και κέρματα των 2€ στην προηγούμενη αξία. Επιπρόσθετα, δίνει την δυνατότητα εισαγωγής ενός Payment Fixed Ratio, δηλαδή κατά την είσοδο ενός χαρτονομίσματος 5€, να δίνει πάντα 3 κέρματα του 1€ και 1 των 2€, σε χαρτονόμισμα των 10€ 2 κέρματα των 2€ και 6 του 1€ κ.ο.κ. Τέλος, μια επιπλέον δυνατότητα είναι η επιλογή, κατά την είσοδο του χαρτονομίσματος, από τον χειριστή, να διαλέγει ποια και πόσα κέρματα θα δεχθεί πίσω. Δηλαδή, στο χαρτονόμισμα των 20€ ευρώ, ο χειριστής να πατήσει 10 φορές το πλήκτρο για το 1€, και 5 φορές για τα 2€. Τα κέρματα και τα χαρτονομίσματα που εισάγονται διοχετεύονται σε ένα ειδικό χρηματοκιβώτιο, το οποίο είναι απρόσιτο με το άνοιγμα της πόρτας, χωρισμένο σε διαφορετικά ασφαλώς κλειδωμένα διαμερίσματα, μετατρέποντας το μηχάνημα σε ένα πραγματικά ασφαλές ταμείο. Με λειτουργία αναγνώρισης χειριστή και πολύ γρήγορη αναπλήρωση, καταμέτρηση. Κλασικό σχέδιο στήλης και κομψό, προσφέρει τη δυνατότητα προσαρμογής της μπροστινής όψης από πλεξίγκλας σε διάφορα διαθέσιμα χρώματα και λογότυπα.

Γρήγορη και αποτελεσματική αλλαγή χαρτονομισμάτων σε κέρματα με ενσωματωμένο ανιχνευτή πλαστότητας και ειδικό αισθητήρα αναγνώρισης της αξίας του χαρτονομίσματος.



Χαρακτηριστικά

Κωδικός	-
Μοντέλο	VNE Μετατροπέας Κερμάτων Token Changer
Επίπεδο ασφαλείας	Θωρακισμένο μηχάνημα με πάχος 2,5 mm. Σύστημα διπλού κλειδώματος. 10 ατσάλινοι γάντζοι στην κύρια πόρτα.
Νόμισμα αποδοχής	Ευρο και άλλα νομίσματα
Χωρητικότητα σε κέρματα	Περίπου 9000 κέρματα (4500 ανά χοάνη) και 600 χαρτονομίσματα για κάθε σωρευτή.
Διαστάσεις	37 x 33 x 136cm
Βάρος	65 kg

Επιπλέον χαρακτηριστικά Δέκτης χαρτονομισμάτων: NV9 (με στοίβακτη) ή NV10 (χωρίς στοίβακτη). Δέκτης νομισμάτων: G13, χρησιμοποιείται για την αλλαγή κερμάτων μεγάλης ονομαστικής αξίας σε μικρά νομίσματα ονομαστικής αξίας ή νομίσματα σε μάρκες. Διανομείς νομισμάτων: 2 χοάνες μονών νομισμάτων, με προεκτάσεις για μεγαλύτερη χωρητικότητα. Προαιρετικά υποστηρίζει απομακρυσμένη διαχείριση: Το μηχάνημα μπορεί να διαχειρίζεται και να ελέγχεται εξ αποστάσεως με μια απλή εφαρμογή App και με ειδική σύνδεση GPRS με VPN. Επιπλέον, μέσω του συστήματος GPS, εάν το μηχάνημα μετακινηθεί χωρίς άδεια από την επιλεγμένη τοποθεσία, στέλνει ειδοποίηση που επιτρέπει την παρακολούθηση των κινήσεών του και τον εντοπισμό του σε πραγματικό χρόνο

Τιμή

King Change

VNE King Change για μετατροπή χαρτονομισμάτων σε κέρματα και κερμάτων σε χαρτονομίσματα.

Μηχάνημα μετατροπής κερμάτων και χαρτονομισμάτων, μικρό σε μέγεθος αλλά με μεγάλη χωρητικότητα. Δέχεται κέρματα και χαρτονομίσματα και μπορεί να πραγματοποιήσει και τους δύο τύπους αλλαγών είτε διανέμει νομίσματα είτε χαρτονομίσματα. Τα κέρματα μπορούν να εισαχθούν χύμα σε ένα δίσκο και το μηχάνημα τα δέχεται αυτόματα, τα μετράει, τα επικυρώνει και τα ταξινομεί τοποθετώντας τα σε δύο χοάνες, μια για κάθε ονομαστική αξία κέρματος. Δέχεται μόνο τα κέρματα με αυτές τις ονομαστικές αξίες ενώ άλλες ονομαστικές αξίες απορρίπτονται αυτόματα. Επομένως, εισάγοντας τα κέρματα, οι χοάνες ξαναγεμίζονται αυτόματα, κάτι που μειώνει την ανάγκη να έχετε ένα αρχικό απόθεμα κίνησης. Το King Change μπορεί επίσης να δώσει δύο ή τρία μεγέθη χαρτονομισμάτων που ξαναγεμίζονται αυτόματα στο πρόγραμμα ανακύκλωσης χαρτονομισμάτων όταν τα χαρτονομίσματα τοποθετούνται στο μηχάνημα. Τα μεγέθη που δεν δίνονται γίνονται δεκτά και διατηρούνται σε στοίβαξη. Το King Change μπορεί να δεχτεί μεγαλύτερα χαρτονομίσματα για αλλαγή σε μικρότερα. Το μηχάνημα μπορεί να διαχειρίζεται και να ελέγχεται εξ αποστάσεως χρησιμοποιώντας μια απλή εφαρμογή.

Το King Change διαθέτει πλεξικλάς στην μπροστινή όψη που μπορεί να προσαρμοστεί σε διάφορα χρώματα και σχέδια λογότυπων.

Εγκαθιστώντας το κιτ τηλεχειρισμού και μέσω ενός τσιπ M2M με αποκλειστική σύνδεση GPRS με VPN, παρέχει πληροφορίες σχετικά με την κατάσταση του μηχανήματος, το απόθεμα και στέλνει προγραμματισμένες ειδοποιήσεις και πληροφορίες. Επιπλέον, μέσω του συστήματος GPS, εάν το μηχάνημα μετακινηθεί χωρίς εξουσιοδότηση από την επιλεγμένη τοποθεσία, στέλνει μια ειδοποίηση που επιτρέπει την παρακολούθηση των κινήσεών του σε πραγματικό χρόνο.



Χαρακτηριστικά

Κωδικός	-
Μοντέλο	Vne King Change Μετατροπεις Χαρτονομισμάτων σε Κερματων
Επίπεδο ασφαλείας	Θωρακισμένο μηχάνημα με πάχος 2,5 mm. Σύστημα διπλού κλειδώματος. 10 ατσάλινοι γάντζοι στην κύρια πόρτα.
Νόμισμα αποδοχής	Ευρο και άλλα νομίσματα
Χωρητικότητα σε κέρματα	Περίπου 6000 κέρματα, 400 χαρτονομίσματα στον σωρευτή και 200 χαρτονομίσματα για ανατροφοδοσία
Διαστάσεις	37 x 34 x 161 cm
Βάρος	70 kg

Επιπλέον χαρακτηριστικά

Ανατροφοδοσία χαρτονομισμάτων JCM iPRO. Σύστημα αποδοχής νομισμάτων: κερματοδέκτης, διαχωριστής και χοάνη μέτρησης. Διανομείς νομισμάτων: 2 χοάνες , η κάθε μια ένα είδος κέρματος.

Τιμή

Pos Poles Βάσεις τραπεζικών τερματικών POS

- Εργονομική βάση επιτρέποντας την εύκολη χρήση του, ασφαρίζοντας το τερματικό
- Εγκαθίσταται χωρίς δυσκολία και μπορεί να υποδεχτεί την πλειοψηφία των τερματικών POS
- Τα καλώδια περνούν μέσα από τη μονάδα στήριξης, αφήνοντας την επιφάνεια εργασίας ελεύθερη



Βάση POS (Italy)



Χαρακτηριστικά

Μοναδικός εργονομικός σχεδιασμός

Περιλαμβάνει πατενταρισμένη τεχνολογία DuraTilt®

Περιστροφή 210° από την πλευρά πελάτου στην πλευρά ταΜια

Έξυπνα σχεδιασμένο αντι-wobble πλαστικό περίβλημα

Μεταλική κατασκευή

Εξασφαλίζει την ομαλή λειτουργία του τερματικού

Οι διαστάσεις αναγράφονται στην διπλανή εικόνα είναι ίδιες και για τα δύο μοντέλα (VERIFONE & INGENICO)

Κωδικός	Μοντέλο	Τιμή
BA-VE-RO71	VERIFONE Vx520	60€
BA-ING-0220/250	INGENICO ICT 220	60€



Βάση POS



Χαρακτηριστικά

Μοναδικός εργονομικός σχεδιασμός

Περιλαμβάνει πατενταρισμένη τεχνολογία DuraTilt®

Περιστροφή 210° από την πλευρά πελάτου στην πλευρά ταΜια

Έξυπνα σχεδιασμένο αντι-wobble πλαστικό περίβλημα

Μεταλική κατασκευή

Εξασφαλίζει την ομαλή λειτουργία του τερματικού

VERIFONE SPACE POLE	70€
INGENICO SPACE POLE	70€

RetailSystem βάση - κολώνα για RetailSystem arms

	<p>Novus Retail System Base 200 Desk Stand Connect</p> <ul style="list-style-type: none"> • Χρώμα Ανθρακι • Ύψος κολώνας 20cm <p><i>Εσωτερική διαχείριση καλωδίων που σφραγίζεται από 2 ανθεκτικές βούρτσες</i></p>	
	<p>148-354-0005 Novus Retail System Base 400 Ανθρακι</p> <ul style="list-style-type: none"> • Ύψος κολώνας 40cm <p><i>Εσωτερική διαχείριση καλωδίων που σφραγίζεται από 2 ανθεκτικές βούρτσες</i></p>	120 €
	<p>148-354-0046 Novus Retail System Base 600 Ανθρακι/Μαυρο</p> <ul style="list-style-type: none"> • Ύψος κολώνας 60cm <p><i>Εσωτερική διαχείριση καλωδίων που σφραγίζεται από 2 ανθεκτικές βούρτσες</i></p>	153 €

Special RetailSystem βάσεις

Κολώνες κρεμαστές από το ταβάνι για χώρους υγειονομικού ενδιαφέροντος

	<p>148-354-0056 Novus Retail System Base Special Length 1600</p> <ul style="list-style-type: none"> • Χρώμα Ανθρακι • Ύψος κολώνας 160cm 	
	<p>148-354-0023 Novus Retail System Base 1800Mm Drilling Fit</p> <ul style="list-style-type: none"> • Χρώμα Ανθρακι • Ύψος κολώνας 180cm 	
	<p>148-354-0043 Novus Retail System Base 2000Mm With Fixation</p> <ul style="list-style-type: none"> • Χρώμα Ανθρακι • Ύψος κολώνας 200cm 	
	<p>148-354-0015 Novus Retail System Base 3000Mm With Fixation</p> <ul style="list-style-type: none"> • Χρώμα Ανθρακι • Ύψος κολώνας 300cm 	

Σύνδεση βάσης RetailSystem

Στήλη για υποστήριξη πλακών σύνδεσης Retail System

	<p>148-354-0004 Κολώνα Novus Base Connect 100</p> <p>Εργονομική βάση με περιστροφή και κλίση στον αρμό σύνδεσης. Τοποθετείται ως βάση σε οποιοδήποτε τραπέζι ή πάγκο με βίδες.</p> <ul style="list-style-type: none"> • Ύψος κολώνας 10cm 	
	<p>148-354-0047 Κολώνα Novus Base Connect 200:</p> <p>Εργονομική βάση με περιστροφή και κλίση στον αρμό σύνδεσης. Τοποθετείται ως βάση σε οποιοδήποτε τραπέζι ή πάγκο με βίδες.</p> <ul style="list-style-type: none"> • Ύψος κολώνας 20cm 	

Σύνδεση βάσης RetailSystem - Floor stand

148-354-0045 **Κολόνα Retail System Base 600**
Στήλη στήριξης σε πάγκο ειδικά σχεδιασμένη για την εξυπηρέτηση και λειτουργία του εξοπλισμού

- Ύψος κολόνας 60cm

148-354-0050 **Novus Retail System Base 1000 Floorstand Connect** Υψηλής ποιότητας επιδαπέδια κολόνα από ανοδιωμένο αλουμίνιο με εσωτερικό δρομολογητή καλωδίων και βούρτσες

- Χρώμα Ανθρακι
- Ύψος κολόνας 100cm

Tablet Plate



148-354-0007 **Βάση Novus Retail System TabletFix universal**
Κατάλληλη για διάφορα tablet 11 ιντσών περίπου



148-354-0014 **Βάση Novus RetailSystem TabletSafe RS 10.1"**
Για την λειτουργική τοποθέτηση συσκευών Android 10.1"

148-354-0051 **Novus Retail System tablet case I-Pad 9,7"**
Διαθέτει σύστημα προστασίας από κλοπή και κλείδωμα για κάθε συσκευή Apple iPad 9.7

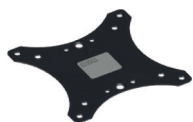
148-354-0057 **Novus Tablet Safe I-Pad RS**
Για την ασφαλή διαχείριση των καλωδίων



148-354-0022 **Βάση Novus για οθόνη VESA 75/100**
Επιτρέπει την τοποθέτηση μίας οθόνης με βάση VESA 75/100mm και την σύνδεσή της με βραχίονα στήριξης Novus POS Connect.

Σύνδεση RetailSystem - Βραχίονες στήριξης για πλάκες σύνδεσης

148-354-0008 **M 120 System connect βραχίονας για βάσεις**
Βραχίονας στήριξης για πλάκες σύνδεσης, Κλίση +/- 45 μοίρες. Περιστροφή: 180 μοίρες. Πλάτος: 20cm. Φορτίο βάρους: 10 κιλά



148-354-0010 **L 380 D System connect βραχίονας γιαβάσεις**
Βραχίονας στήριξης 2 τμημάτων γιαπλάκες σύνδεσης, Κλίση +/-45 μοίρες. Περιστροφή: 180 μοίρες. Πλάτος: 45cm. Φορτίο βάρους: 10 κιλά



148-354-0034 **XL-750 System connect βραχίονας γιαβάσεις**
Βραχίονας στήριξης 3 τμημάτων. Πλάτος: 75cm. Φορτίο βάρους: 5 κιλά

Βραχίονας λιανικής πώλησης - Βραχίονες στήριξης για οθόνες

148-354-0007 **Arm S Σύνδεσμος για στήριξη οθόνης**
Κοντός βραχίονας στήριξης κλίσης και στροφής για τερματικά και οθόνες. Πλάτος: 7cm. Φορτίο βάρους: 10 κιλά



148-354-0008 **Arm M 120 Σύνδεσμος για οθόνες**
Βραχίονας στήριξης κλίσης και περιστροφής για τερματικά και οθόνες.. Πλάτος: 12cm. Φορτίο βάρους: 10 κιλά



148-354-0044 **Arm M 200 Σύνδεσμος για οθόνες**
Σύνδεσμος για βραχίονα και βάση οθόνης. Μικτή κλίση και περιστροφή, υποστηρίζει βραχίονες τερματικών και οθονών. Πλάτος: 27cm. Φορτίο βάρους: 10 κιλά



148-354-0010 **Arm L 380 Σύνδεσμος για οθόνες**
Αρθρωτή στήριξη κλίσης και περιστροφής 2 τμημάτων για τερματικά και οθόνες. Πλάτος: 45cm. Φορτίο βάρους: 10 κιλά

Πλάκες σύνδεσης για τερματικά POS καρτών



Συνδετική βάση για τερματικά πληρωμών

148-354-0064 **Βάση Novus για Ingenico ICT 250/220**

148-354-0063 **Βάση Novus για Ingenico ICT 350/310**

148-354-0001 **Βάση Novus για Ingenico ICT 220/250**

148-354-0060 **Βάση Novus για Verifone H 5000**

148-354-0065 **Βάση Novus για Verifone VX 520**

148-354-0059 **Βάση Novus για Verifone VX 820**

Βάσεις σύνδεσης για εκτυπωτές και scanners

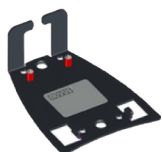

Συνδετική βάση για εκτυπωτές και scanners

Epson TM-T20II

Magelan 1100i

Orbit MS 7120

Printer I (για PartnerTECH RP 100/ RP 300/RP 600, TM-T20II, LK-TE322)

148-354-0021 **Universal 183x216**

148-354-0002 **Universal 183x216**

148-354-0061 **Universal 183x216**

Βάσεις σύνδεσης για πληκτρολόγιο



148-354-0041 **NO-RS-0021 Βάση για πληκτρολόγιο small 300x120**

Εγκαταστάσεις σε όλη την Ελλάδα



Καταστήματα KFC, κρεμαστές κολώνες

ICS ALGOBOX NET II Ειδικός Φορολογικός Μηχανισμός

ΧΑΡΑΚΤΗΡΙΣΤΙΚΑ ΣΥΣΚΕΥΗΣ ΕΑΦΔΣΣ

- Ταχύτητα σήμανσης < 1 sec
- Τριπλό interface USB, SERIAL, LAN
- Οθόνη LCD 2x16 γραμμών
- Θερμικός εκτυπωτής κορυφαίας ποιότητας FUJITSU FTP628
- Χαρτί 57 mm & εύκολη αντικατάστασή του
- 10.000 παραστατικά σε κάθε Z (Ethernet σύνδεση)
- 60.000 αποσυνδέσεις Φ.Μ.
- 10 αλλαγές τίτλου
- 1.000 βλάβες CMOS
- 1.000 επεμβάσεις τεχνικού
- 1.850 Z
- Σύνδεση με τα περισσότερα εμπορικά προγράμματα της αγοράς



Αριθ. έγκρισης ΥΠ. ΟΙΚΟΝΟΜΙΚΩΝ
15 DLD/606/12-12-2018

με τις νέες προδιαγραφές
του ΥΠ. ΟΙΚΟΝΟΜΙΚΩΝ

Χαρακτηριστικά οδηγού Τύπου A

- Συμβατότητα με όλα τα εμπορικά προγράμματα της αγοράς (DOS, WINDOWS, OFFICE, IE, INTERNET)
- Συμβατότητα με όλους τους τύπους εκτυπωτών (laser, dot matrix, inkjet, receipt, usb, parallel, serial, network κ.α.)
- Υποστηρίζει επανεκτύπωση παραστατικών
- Αυτόματη έκδοση Z και αυτόματη δημιουργία backup των φορολογικών αρχείων
- Υποστήριξη FTP
- Αποστολή διαφορετικών παραστατικών σε διαφορετικούς εκτυπωτές
- Μετατροπή draft εκτύπωσης σε graphic μέσω σχεδιασμού φόρμας
- Αυτοματοποίηση λειτουργιών κατά την εκτύπωση παραστατικού

Χαρακτηριστικά οδηγού τύπου B

- Εύκολη ενσωμάτωση του driver μέσα στο πρόγραμμά σας
- Εύχρηστη βιβλιοθήκη για τον έλεγχο του AlgoBox (λίγες γραμμές κώδικα αρκούν για να δώσετε σήμανση στα παραστατικά σας)

Κωδικός	Μοντέλο	Τιμή
003-010-0001	RS-232- USB	420 €
003-010-0002	LAN- RS-232- USB	450 €



RS232



Προγράμματα

DRIVER ALGODRIVER WEB (DRAFT ΕΚΤΥΠΩΣΕΙΣ)

ΔΩΡΕΑΝ

DRIVER ALGOGRAPHIC WEB (IMAGE ΕΚΤΥΠΩΣΕΙΣ)

Κωδικός	Τιμή
003-358-0003	40 €



Χαρτοταινίες

Θερμική χαρτοταινία
57x50mmØ

ΤΙΜΗ 0,51 €

CITIZEN FISCAL II ΑΔΗΜΕ

ΧΑΡΑΚΤΗΡΙΣΤΙΚΑ ΣΥΣΚΕΥΗΣ ΑΔΗΜΕ

- Θερμικός εκτυπωτής/ 80 mm
- 32 χαρακτήρες ανά γραμμή
- Ρύθμιση τόνου εκτύπωσης
- 2 επιλεγόμενες γραμματοσειρές εκτύπωσης
- Ανιχνευτής τέλους χαρτιού
- Αυτόματο κόψιμο χαρτιού

Ταχύτητα Εκτύπωσης

150mm/sec



Οθόνη

Φωτιζόμενη οθόνη LCD 2 γραμμών, 16 χαρακτήρων

Ηλεκτρονικά Χαρακτηριστικά

- Τάση Λειτουργίας 230V 10% -50Hz 5Hz
- Switching Τροφοδοτικό On board

Αριθ. έγκρισης ΥΠ. ΟΙΚΟΝΟΜΙΚΩΝ
15 DLB/604/12-12-2018

με τις νέες προδιαγραφές
του ΥΠ. ΟΙΚΟΝΟΜΙΚΩΝ

Ταχύτητα Επικοινωνίας

115200 kbps

Διαστάσεις

145x192x148mm



Πρωτόκολλο

Τύπου A/ Τύπου B

Θύρες επικοινωνίας

- USB • SERIAL • LAN
- Σύνδεση με συρτάρι
- Σύνδεση με εξωτερική οθόνη πελάτη
- Σύνδεση με PC



Κωδικός	Μοντέλο	Τιμή
003-011-0001	CITIZEN FISCAL II ΑΔΗΜΕ	620 €

Προγράμματα

Driver για σύνδεση με όλα τα προγράμματα της αγοράς (φορολογική εκτύπωση)

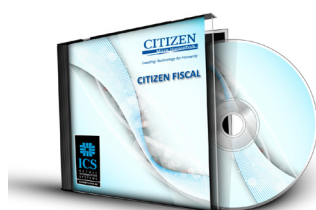

Κωδικός	Τιμή
003-358-0001	150 €

Χαρτοταινίες

- Θερμική 80x65μέτρα



ΤΙΜΗ 1,50 €

ICS signServer

Απομακρυσμένη διαχείριση φορολογικών μηχανισμών με την εφαρμογή ICS signServer

Το λογισμικό **signServer** λειτουργεί σε περιβάλλον windows και εξυπηρετεί τις εταιρείες που χρειάζονται απομακρυσμένη διαχείριση ενός ή πολλών φορολογικών μηχανισμών για την σήμανση των αποδείξεων εσόδων που εκδίδουν.

Ενάντια στην παλαιά λογική η οποία προϋπόθετε την παρουσία φορολογικού μηχανισμού ξεχωριστά σε κάθε χώρο δραστηριότητας μιας επιχείρησης, με την χρήση του signServer, όλες οι αιτήσεις για σήμανση και έκδοση παραστατικών μπορούν να συγκεντρωθούν σε ένα ή δύο φορολογικούς μηχανισμούς ανά ΑΦΜ εταιρείας, καθιστώντας την συνολική λύση οικονομικότερη, πιο λειτουργική ενώ ταυτόχρονα μειώνει την ανθρώπινη παρέμβαση που εμπεριέχει τον παράγοντα του λάθους.

Λειτουργεί σε μικρές αλλά και μεγάλες εγκαταστάσεις υποστηρίζοντας την έκδοση χιλιάδων υπογραφών ανά ημέρα. Ιδανική λύση για τον κλάδο διανομής φαγητού, ξενοδοχεία, webshops, outlets λιανικής πώλησης κ.α.



“

Οι εφαρμογές 'clients' του ICS signServer μπορεί να λειτουργούν σε οποιοδήποτε λειτουργικό σύστημα όπως Android / Linux / Unix / Windows ή ακόμα και σε firmware based συστήματα.

Ολοκληρωμένες Λύσεις

Περιγραφή Λύσης	Οι εφαρμογές 'clients' του signServer μπορεί να λειτουργούν σε οποιοδήποτε λειτουργικό σύστημα (Android / Linux / Unix / Windows etc) ή ακόμα και σε firmware based συστήματα. Έχει χρησιμοποιηθεί σε μικρές αλλά και μεγάλες εγκαταστάσεις (έκδοση χιλιάδων υπογραφών ανά ημέρα), του κλάδου διανομής φαγητού, ξενοδοχείων, webshops, outlets λιανικής πώλησης κ.α.
Οφέλη	Ενάντια στην παλαιά λογική η οποία προϋπόθετε την παρουσία φορολογικού μηχανισμού ξεχωριστά σε κάθε χώρο δραστηριότητας μιας επιχείρησης, με την χρήση του signServer, όλες οι αιτήσεις για σήμανση κ έκδοση παραστατικών μπορούν να συγκεντρωθούν σε 1 ή 2 φορολογικούς μηχανισμούς ανα ΑΦΜ εταιρείας, καθιστώντας την συνολική λύση οικονομικότερη, πιο λειτουργική ενώ ταυτόχρονα μειώνει την όποια απαιτούμενη ανθρώπινη παρέμβαση.
Εξοπλισμός	<ol style="list-style-type: none">1. Λειτουργία ενός ή περισσότερων φορολογικών μηχανισμών ανά εγκατάσταση2. Λειτουργία Fail-safe3. Λειτουργία out-of-paper4. Λειτουργία weight balancing5. Unattended operation

Stellar-L3N@

2.9" DOT-MATRIX
E-PAPER 3 color
with LED Flash



Size (mm*mm*mm)	91*41*13.1
Weight (g)	45.2g
Case	Elegant white
Display	Dot-matrix E-paper screen, Black/White/Red
Display size (inch)	2.9inch
Led Flash	3 color LED light
Working Temperature	0°C~30°C
Battery Pack	2*CR2450
	Τιμή: 21,85€

Stellar-XLN@

4.2" DOT-MATRIX
E-PAPER with LED
Flash



Size (mm*mm*mm)	104.8*94*11.8
Weight (g)	110g
Case	Elegant white
Display	Dot-matrix E-paper screen, Black/White
Display size (inch)	4.2inch
Led Flash	3 color LED light
Working Temperature	0°C~30°C
Battery Pack	4*CR2450
	Τιμή: 53,85€

Stellar-XL3N@

4.2" DOT-MATRIX
E-PAPER 3 color
with LED Flash



Size (mm*mm*mm)	104.8*94*11.8
Weight (g)	116.3g
Case	Elegant white
Display	Dot-matrix E-paper screen, Black/White/Red
Display size (inch)	4.2inch
Led Flash	3 color LED light
Working Temperature	0°C~30°C
Battery Pack	4*CR2450
	Τιμή: 64,65€

Stellar-XXLN@

5.8" DOT-MATRIX
E-PAPER LED Flash



Size (mm*mm*mm)	138.2*113.6*12.3
Weight (g)	160g
Case	Elegant white
Display	Dot-matrix E-paper screen, Black/White
Display size (inch)	5.8inch
Led Flash	3 color LED light
Working Temperature	0°C~30°C
Battery Pack	6*CR2450
	Τιμή: 87,50€

Stellar XXL3N@

5.8" DOT-MATRIX
E-PAPER 3 color
with LED Flash



Size (mm*mm*mm)	138.2*113.6*12.3
Weight (g)	160g
Case	Elegant white
Display	Dot-matrix E-paper screen, Black/White/Red
Display size (inch)	5.8inch
Led Flash	3 color LED light
Working Temperature	0°C~30°C
Battery Pack	6*CR2450
	Τιμή: 97,40€

Stellar XXXLN@

7.5" DOT-MATRIX
E-PAPER with LED
Flash



Size (mm*mm*mm)	183.9*126.9*13.2
Weight (g)	290g
Case	Elegant white
Display	Dot-matrix E-paper screen, Magic: Black/White
Display size (inch)	7.5inch
Led Flash	3 color LED light
Working Temperature	0°C~30°C
Battery Pack	6*CR2450
	Τιμή: 118,45€

Stellar-STN@

1.5" DOT-MATRIX
E-PAPER with LED
Flash



Size (mm*mm*mm)	48*35*15.8
Weight (g)	27g
Case	Elegant white
Display	Dot-matrix E-paper screen, Black/White
Display size (inch)	1.5inch
Led Flash	3 color LED light
Working Temperature	0°C~30°C
Battery Pack	1*CR2477
	Τιμή: 15,40€

Stellar-S3TN@

1.5" DOT-MATRIX
E-PAPER 3 color
with LED Flash



Size (mm*mm*mm)	48*35*15.8
Weight (g)	27g
Case	Elegant white
Display	Dot-matrix E-paper screen, Black/White
Display size (inch)	1.5inch
Led Flash	3 color LED light
Working Temperature	0°C~30°C
Battery Pack	1*CR2477
	Τιμή: 16,30€

Stellar-MN@

2.6" DOT-MATRIX
E-PAPER with LED
Flash



Size (mm*mm*mm)	84*41*13.1
Weight (g)	43g
Case	Elegant white
Display	Dot-matrix E-paper screen, Black/White
Display size (inch)	2.6inch
Led Flash	3 color LED light (Red, Blue, Green)
Working Temperature	0°C~30°C
Battery Pack	2*550mAh
	Τιμή: 16,50€

Stellar-M3N@

2.1" DOT-MATRIX
E-PAPER 3 color
with LED Flash



Size (mm*mm*mm)	70*35*13.2
Weight (g)	35.1g
Case	Elegant white
Display	Dot-matrix E-paper screen, Black/White/Red
Display size (inch)	2.1inch
Led Flash	3 color LED light
Working Temperature	0°C~30°C
Battery Pack	2*CR2450
	Τιμή: 17,30€

Stellar-MFN@

2.1" DOT-MATRIX
E-PAPER Freezer
with LED light



Size (mm*mm*mm)	70*35*14.5
Weight (g)	37.8g
Case	Pantone 2905C
Display	Dot-matrix E-paper screen, Black/White
Display size (inch)	2.1inch
Led Flash	3 color LED light
Working Temperature	-20°C~ 0°C
Battery Pack	1*702338
	Τιμή: 25,90€

Stellar-LN@

2.9" DOT-MATRIX
E-PAPER with LED
Flash



Size (mm*mm*mm)	91*41*13.1
Weight (g)	47g
Case	Elegant white
Display	Dot-matrix E-paper screen, Black/White
Display size (inch)	2.9inch
Led Flash	3 color LED light
Working Temperature	0°C~30°C
Battery Pack	2*CR2450
	Τιμή: 20,75€

Stellar XXXL3N@

7.5" DOT-MATRIX
E-PAPER 3 color
with LED Flash



Size (mm*mm*mm)	183.9*126.9*13.2
Weight (g)	290g
Case	Elegant white
Display	Dot-matrix E-paper screen, Black/White/Red
Display size (inch)	7.5inch
Led Flash	3 color LED light
Working Temperature	0°C~30°C
Battery Pack	6*CR2450

Τιμή: 128,00€

Stellar XXXXLN@

10.2" DOT-MATRIX
E-PAPER with LED
Flash



Size (mm*mm*mm)	215.5*174*12.6
Weight (g)	365g
Case	Elegant white or customized
Display	Dot-matrix E-paper screen, Black/White
Display size (inch)	10.2inch
Led Flash	3 color
Working Temperature	0°C~30°C
Battery Pack	6*CR2450

Τιμή: 182,50€

Accessories

Battery HS_B0010 Single Battery

Weight (g): 10.0g
Case: for stellar-ST
Capacity: 1000mAh
Battery Model: 1*CR2477
Τιμή: 1,90€

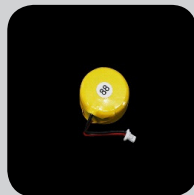

Battery Pack HS_B0020 Double Battery

Size: 52.9*27.4*8.77mm
Weight (g): 19g
Case: For stellar-M
Capacity: 1100mAh
Battery Model: 2*CR2450
Τιμή: 2,85€



Label Extraction Tool CESHP05

Τιμή: 18,30€



Battery Extraction Tool CESHP06

Τιμή: 9,15€



Ράγες
Μεγάλη ποικιλία
αναλογα με την
διασταση των
ραφιών 1000m



ESL Clamp-0set
121090000125
3000pcs



Τιμή: 6,28€

ESL Clamp-1set
121090000126
3000pcs



Τιμή: 7,70€

ESL Clamp-2set
121090000127
3000pcs



Τιμή: 9,05€

ESL Clamp-3set
121090000130
3000pcs



Τιμή: 10,40€

**Demo package
case**



Railing stopper
TAPB02zhongji
3000pcs

Τιμή: 0,43€

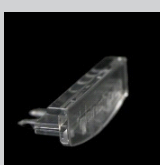

Angle adjuster
AINCP03-zhongji
5000pcs

Τιμή: 0,30€



**Access Point
HS_C09851
Desktop set up
On site set up
Τιμή: 740,00€**



PriSmart Πλατφόρμα Ελέγχου ESL

Hanshow PriSmart 1.1.1 Smart Retail System Πλατφόρμα Ελέγχου ESL

Ενεργή πλατφόρμα παρακολούθηση όλης της λειτουργίας των ηλεκτρονικών ετικετών εντός του καταστήματος, την διαχείριση ασύρματου δικτύου, των κεραιών 'access points' και των ετικετών.

Δίνει την εικόνα της κατάστασης των ηλεκτρονικών ετικετών όπως την ισχύ, πιθανά λάθη κα. Είναι το κύριο σύστημα με το οποίο γίνεται η διαχείριση των ετικετών αλλά και η αποθήκευση των προϊόντων και τιμών.

Πραγματοποιεί την διασύνδεση με το ERP της επιχείρησης. Το σύστημα αποτελείται από Access Points που ενημερώνουν ασύρματα τις ηλεκτρονικές ετικέτες, στέλνοντας άμεσα όλες τις αλλαγές σε τιμές και προϊόντα.

Με τεχνολογία e-paper, μεγάλη διάρκεια μπαταρίας και μεγάλη γκάμα σε μεγέθη, χρώματα και δυνατότητες, το ESL είναι το ιδανικό σύστημα διαχείρισης τιμών και προσφορών.

PriSmart 1.1.1

Smart Retail System



Ανάλογα με τις ανάγκες της επιχείρησης διατίθενται περισσότερες επιλογές λειτουργίας σε cloud όπως το cloud system SaaS Solution για μαζικές εγκαταστάσεις ή το ESL-Working με PriSmart για μεμονωμένες εγκαταστάσεις.

For more info
SCAN HERE



Ολοκληρωμένες Λύσεις

Περιγραφή Λύσης	Παρακολούθηση όλου του συστήματος end-to-end-ετικέτες-access points καθώς και του status των ηλεκτρονικών ετικετών όπως η ισχύς, τα πιθανά σφάλματα κα.
Λειτουργία	Διαχείριση των ετικετών αλλά και η αποθήκευση των προϊόντων και τιμών. Ενημέρωση των ηλεκτρονικών ετικετών άμεσα με όλες τις αλλαγές σε τιμές και προϊόντα. Διασύνδεση με ERP.
Εξοπλισμός	els ηλεκτρονικές ετικέτες, access points, εφαρμογή

Η εταιρεία **SIGNOTEC** καινοτομεί στον τομέα των ηλεκτρονικών υπογραφών από το 2000 μέσω Pen Pads και Tablet PC's. Οι χρήστες μπορούν να υπογράψουν με εύκολο τρόπο, να βελτιστοποιήσουν τις επιχειρησιακές διαδικασίες, να εξακριβώσουν την ταυτότητά τους και να παίρνουν νόμιμα έγγραφα. Τα προϊόντα της Signotec είναι εγκατεστημένα στη διεθνή αγορά σε βιομηχανίες, αλυσίδες και εταιρείες λιανικής πώλησης, σε παρόχους χρηματοπιστωτικών υπηρεσιών και τράπεζες, διοικητικά γραφεία, στον τομέα της υγειονομικής περίθαλψης, ασφαλιστικές εταιρείες κλπ.



Signotec Pad Sigma LITE

- Επιφάνεια ειδική ανθεκτική
- Στυλό με ειδική εναλλάξιμη άκρη
- Υψηλότερη ασφάλεια μέσω μοναδικών χαρακτηριστικών ασφαλείας και κρυπτογράφησης RSA
- Μαζί με ειδική προστατευτική θήκη

Κωδικός	Μοντέλο	Τιμή
018-191-0006	Signotec Pad Sigma Lite(X)	165€



Signotec Pad Sigma with backlight

- Ειδική επιφάνεια αλουμινίου για ακριβή είσοδο της πέννας
- Οθόνη 4"
- Προαιρετικός οπίσθιος φωτισμός
- Στυλό με ειδική ανθεκτική άκρη
- Υψηλή ασφάλεια μέσω μοναδικών χαρακτηριστικών ασφαλείας και κρυπτογράφησης RSA
- Μαζί με ειδική προστατευτική θήκη
- Ατομικές δυνατότητες σχεδίασης (λογότυπα-χρώματα)

Κωδικός	Μοντέλο	Τιμή
018-191-0100	Signotec Pad Sigma with back light 5m cable	248€



Signotec Pad Sigma without backlight

- Ειδική επιφάνεια αλουμινίου για ακριβή είσοδο της πέννας
- Οθόνη 4"
- Προαιρετικός οπίσθιος φωτισμός
- Στυλό με ειδική ανθεκτική άκρη
- Υψηλή ασφάλεια μέσω μοναδικών χαρακτηριστικών ασφαλείας και κρυπτογράφησης RSA
- Μαζί με ειδική προστατευτική θήκη
- Ατομικές δυνατότητες σχεδίασης (λογότυπα-χρώματα)

Κωδικός	Μοντέλο	Τιμή
018-191-0005	Signotec Pad Sigma without back light (X)	209€



Signotec Pad Omega

- Ειδική επιφάνεια αλουμινίου για εργονομική είσοδο της πένας
- Μεγάλη έγχρωμη οθόνη 5"
- Ενσωματωμένη βάση υψηλής εργονομίας για άνετη υπογραφή
- Υψηλή ασφάλεια μέσω μοναδικών χαρακτηριστικών ασφαλείας και κρυπτογράφησης RSA
- Ατομικές δυνατότητες σχεδίασης (λογότυπα-χρώματα)
- Προαιρετική σύνδεση με NFC-Reader
- 2 Συσκευές σε Μια, signature pad και NFC reader



Κωδικός	Μοντέλο	Τιμή
018-191-0003	Signotec Pad Omega(X)	379€

Signotec Pad Gamma

- Ειδική επιφάνεια γυαλιού για ακριβή είσοδο της πένας ERT-Sensor (αντιδρά μόνο στην πένα)
- Μεγάλη έγχρωμη οθόνη 5" εξαιρετικά ανθεκτική για 30 εκατομμύρια υπογραφές
- Ειδική πένα χωρίς μπαταρίες με εναλλάξιμη άκρη
- Υψηλότερη ασφάλεια μέσω μοναδικών χαρακτηριστικών ασφαλείας και κρυπτογράφησης RSA
- Ατομικές δυνατότητες σχεδίασης (λογότυπα-χρώματα)



Κωδικός	Μοντέλο	Τιμή
018-191-0002	Signotec Pad Gamma	372€

Signotec Delta PD

- Επέκταση οθόνης με σύνδεση USB
- Δυνατότητα ανάγνωσης του εγγράφου πριν την υπογραφή
- A4 Πλάτος σελίδας και εύκολη κύλιση με το στυλό
- Ειδική επιφάνεια γυαλιού για ακριβή είσοδο της πένας ERT Sensor (αντιδρά μόνο στην πένα) και με πολλαπλή επαφή
- Μεγάλη έγχρωμη οθόνη 10,1"
- Ειδική πένα χωρίς μπαταρίες με εναλλάξιμη άκρη
- Ατομικές δυνατότητες σχεδίασης (λογότυπα-χρώματα)



Κωδικός	Μοντέλο	Τιμή
018-191-0001	Signotec Pad Delta PD	643€

Signotec Pad Delta

- Ειδική επιφάνεια γυαλιού για ακριβή είσοδο της πένας ERT Sensor (αντιδρά μόνο στην πένα)
- Σύνδεση στην εφαρμογή σας μέσω SDK
- Δυνατότητα ανάγνωσης του εγγράφου πριν την υπογραφή
- A4 Πλάτος σελίδας και εύκολη κύλιση με το στυλό
- Μεγάλη έγχρωμη οθόνη 10,1"
- Ειδική πένα χωρίς μπαταρίες με εναλλάξιμη άκρη
- Ethernet - VESA (Προαιρετικά)
- Υψηλή ασφάλεια και κρυπτογράφησης RSA
- Ατομικές δυνατότητες σχεδίασης (λογότυπα-χρώματα)



Κωδικός	Μοντέλο	Τιμή
018-191-0008	Signotec pad delta RT	715€

Signotec Pad Epsilon PD

- Παρακολούθηση επέκτασης μέσω VGA ή HDMI
- Έγχρωμη οθόνη 15,6" (25,5 cm) με ανάλυση 1920 x 1080 pixel
- Ειδική πένα χωρίς μπαταρίες με 2,048 επίπεδα πίεσης
- Ταχύτητα μετάδοσης των δεδομένων υπογραφής 4D στα 250Hz
- Εξαιρετικά στιβαρή επιφάνεια με διάρκεια ζωής άνω των 30 εκατομμυρίων υπογραφών
- Χωρητική πολλαπλής αφής 10 σημείων
- Τεχνολογία μαγνητικού συντονισμού - η επιφάνεια αντιδρά μόνο στην πένα
- Καταγραφή της κίνησης του στυλό έως 5mm ύψος



Ασύρματη παραγγελιοληψία PI

PI - Η απόλυτη λύση σταθερότητας χωρίς windows

Αξιόπιστη & γρήγορη ασύρματη παραγγελιοληψία, ιδανική για εστιατόρια, cafe, bar & ξενοδοχεία

- Χάρτης εστιατορίου με εμφάνιση των τραπεζιών και της κατάστασης τους (ελεύθερα, ανοιχτά ή που έχουν ζητήσει λογαριασμό).
- Διαχείριση δωματίων ξενοδοχείων, χρέωση δωματίου κ.λ.π.
- Πλήρης δικτυακή διαχείριση της επιχείρησης σε πραγματικό χρόνο που περιλαμβάνει Touch POS, Kitchen POS, Handy για παραγγελία, εκτυπωτές, ταμειακές μηχανές, φορολογικό μηχανισμό για έκδοση τιμολογίων. όλα ενωμέ να χωρίς περιορισμό master slave (κεντρικός σταθμός)
- Ηλεκτρονικά κλειδιά χειριστών, finger print, card reader που παραμετροποιούνται ανάλογα με το επίπεδο δικαιώσας του κάθε σερβιτόρου βάσει επιθυμίας του υπευθύνου, ωράριο σερβιτόρου το οποίο μας ενημερώνει πόσες ώρες έχει εργασθεί ο σερβιτόρος, ποσά τραπέζια έχει εξυπηρετήσει.
- Οικονομική διαχείριση πελάτη
- Σύνδεση με όλα τα εμπορικά προγράμματα της αγοράς (back office).



SPIN15''

SPIN 15'' Κεντρική Μονάδα

Χαρακτηριστικά

Έγχρωμη TFT οθόνη αφής (touch), διάστασης 15"

Σύστημα ROM-BASED με δικό του λογισμικό χωρίς WINDOWS, με χρόνο επανεκκίνησης μόνο 8 δευτερόλεπτα και 100% ασφαλή διατήρηση δεδομένων

Τιμή 3.770€



SPIN 8''

SPIN 8'' Κεντρική Μονάδα

Χαρακτηριστικά

Έγχρωμη TFT οθόνη αφής (touch), διάστασης 8"

Σύστημα ROM-BASED με δικό του λογισμικό χωρίς WINDOWS, με χρόνο επανεκκίνησης μόνο 8 δευτερόλεπτα και 100% ασφαλή διατήρηση δεδομένων

Τιμή 2.200€

HANDY COLOR

Χαρακτηριστικά

Ασύρματο χειριστήριο παραγγελιών έγχρωμο, αδιάβροχο & ανθεκτικό στις πτώσεις με μεγάλη φωτιζόμενη οθόνη

Λαμβάνει παραγγελίες, εκτυπώνει λογαριασμούς και τιμολόγια, δέχεται πληρωμές, χρεώνει σε λογαριασμό πελάτη, κάνει μεταφορά τραπεζιού, διαχωρισμό λογαριασμού, ακυρώσεις, εκπώσεις, κεράσματα, μεταφορά τραπεζιού σε άλλο χειριστή.

Επικοινωνεί με κουζίνα μέσω Kitchen POS ώστε να μπορεί ο chef να ενημερώνει τους σερβιτόρους

Μπαταρία μεγάλης διάρκειας, 1 ώρα φόρτιση εξασφαλίζει 15-18 ώρες λειτουργίας (2 βάρδιες χωρίς διακοπή)

Σύνδεση ως 24 Handy με μεγάλη κεραία (εμβέλειας ως 120m) και ως 4 Handy με μικρή κεραία (εμβέλειας ως 70m)

Εγγραφή χειρόγραφου μηνύματος με το stick πάνω στο φορητό και εμφάνιση του στον εκτυπωτή

Τιμή 1.250€



PI PRINTERS TP-16 εκτυπωτής κουζίνας

Χαρακτηριστικά

Εκτυπωτής	Θερμικός TP16-PS χωρίς τροφοδοτικό για κοντινή σύνδεση με το POS
Ταχύτητα εκτύπωσης	Έως 40 γραμμές/δευτερόλεπτο - 180 mm/sec
Τιμή	615 €

Πλήρης γκάμα διαθέσιμων ενσύρματων ή ασύρματων εκτυπωτών θερμικής εκτύπωσης. Όλοι προσφέρουν γρήγορη, σε πραγματικό χρόνο εκτύπωσης, ειδών ή ελεύθερου κειμένου σχεδιασμένο με το χέρι.



SPIN CHEF 15" Μονάδα Κουζίνας

Χαρακτηριστικά

Έγχρωμη οθόνη TFT	καλυμμένη με ανοξειδωτο ανθεκτικό υλικό
Επικοινωνία κουζίνας - σάλας	από τον σεφ (για SPIN) τα μοντέλα
Δυνατότητα απεικόνισης σε πίνακα	της κατάστασης των τραπεζιών (είδη σε παραγγελία ή αν έχουν τυπωθεί οι λογαριασμοί)
Χρησιμοποιείται για διμερή επικοινωνία	με το Handy ενημερώνοντας τον σερβιτόρο ότι η παραγγελία είναι έτοιμη ή αν ένα είδος έχει έλλειψη ώστε να παραγγείλει ο πελάτης
Δυνατότητα απεικόνισης σε πίνακα στην οθόνη του Kichen POS	της κατάστασης των τραπεζιών (είδη σε παραγγελία ή αν οι λογαριασμοί έχουν εκτυπωθεί ή όχι)
Δυνατότητα απεικόνισης χωροταξικού σχεδιαγράμματος του εστιατορίου	
Τιμή:	3.770 €



ΚΕΡΑΙΑ ΜΕΓΑΛΗ

1.390 €

- Ενσύρματη κεραία με εμβέλεια έως 70-130 μέτρα
- Χρειάζεται μετασχηματιστή & δέχεται αναμεταδότη για μεγαλύτερη εμβέλεια



ΚΕΡΑΙΑ ΜΙΚΡΗ

930 €

- Ενσύρματη κεραία με εμβέλεια έως 60-70 μέτρα
- Δεν χρειάζεται μετασχηματιστή ή ρεύμα



SATELLITE ΒΑΣΗ ΦΟΡΤΙΣΗΣ HANDY

210 €

- Ταχυφορτιστής ασυρμάτου Handy
- Φορτίση σε 1 ώρα, για 15 ώρες συνεχούς λειτουργίας του



TAMEΙΑΚΗ ΜΗΧΑΝΗ ELEGANT net

450 €

Θερμικός εκτυπωτής 44mm, αυτόματη έκδοση απόδειξης με την παραγγελία περιλαμβάνεται καλώδιο σύνδεσης



ΦΟΡΟΛΟΓΙΚΟΣ ΜΗΧΑΝΙΣΜΟΣ

690 €

Θερμικός εκτυπωτής 57mm, εγγραφή των υπογραφών σε flash card

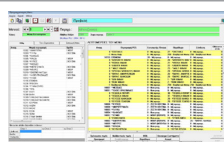

ELYX πρόγραμμα διαχείρισης αποθήκης - πωλήσεων

850 €

ELYX πρόγραμμα διαχείρισης αποθήκης - πωλήσεων - αγορών - συνταγών

1.200 €

KIOSK STAND

Ψηφιακό διαφημιστικό Stand

Μια οθόνη η οποία περιέχει μια μονάδα hardware λειτουργικού windows/android.

Με συνεχή αναπαραγωγή περιεχομένου. **Optional:** Οθόνη touch

Η μεταφορά αρχείων - διαφήμισης στο stand επιτυγχάνεται με δύο τρόπους:

1. Μέσω ενός στικάκι (usb). 2. Μέσω του cloud.

Εφαρμογές: ◊ Ξενοδοχεία & καφετέριες ◊ Φαρμακεία & καταστήματα με προϊόντα ομορφιάς ◊ Σε χώρους αναμονής

Πλεονεκτήματα

- ✓ Μείωση εξόδων παραγωγής αφισών λόγω ψηφιακής προβολής
- ✓ Προστασία του περιβάλλοντος, λόγω μη χρήσης χαρτιού
- ✓ Εύκολη επιλογή διαφημιστικού υλικού



Full HD



Εύκολος διαχωρισμός παραθύρων στην οθόνη



Windows/Android



Λεπτή οθόνη από πλάγια γωνία



Αναπαραγωγή περιεχομένου σε προκαθορισμένο ωράριο



Γωνία ευκρίνειας



Με δική του βάση



Απομακρυσμένη διαχείριση



Χαρακτηριστικά

Περιγραφή:	Kiosk ICS Διαφημιστικό Stand Display 49" Android
Κωδικός:	IC-KI-ANDR
Panel Brand:	LG
Panel size:	49" (optional,42"~55")
Display size:	600.00mm(V)x106.00mm(H)
Resolution:	1080*1920
Total size:	665.00mm(V)x180.00mm(H)
Backlights:	LED
Connection to network:	Ethernet, 4G (optional), Wi-Fi
Touch screen:	Capacitive (optional)
Τιμή:	1.580 €

Self - Service Pos Terminal

IC-OP215

Αποτελεί ένα αυτόνομο σημείο πώλησης με μεγάλη οθόνη αφής τεχνολογίας capacitive, υποστηρίζει NFC τραπεζικές πληρωμές, διαθέτει 2D barcode scanner και θερμικό εκτυπωτή.

Αυτόματο και ευέλικτο σύστημα που εξασφαλίζει γρήγορη πληρωμή και μοναδική εμπειρία αποχώρησης από το κατάστημα. Ιδανικό για εστιατόρια, φούρνους, ζαχαροπλαστεία, ντελικατέσεν κ.α.

Λειτουργεί με Windows ή Android.

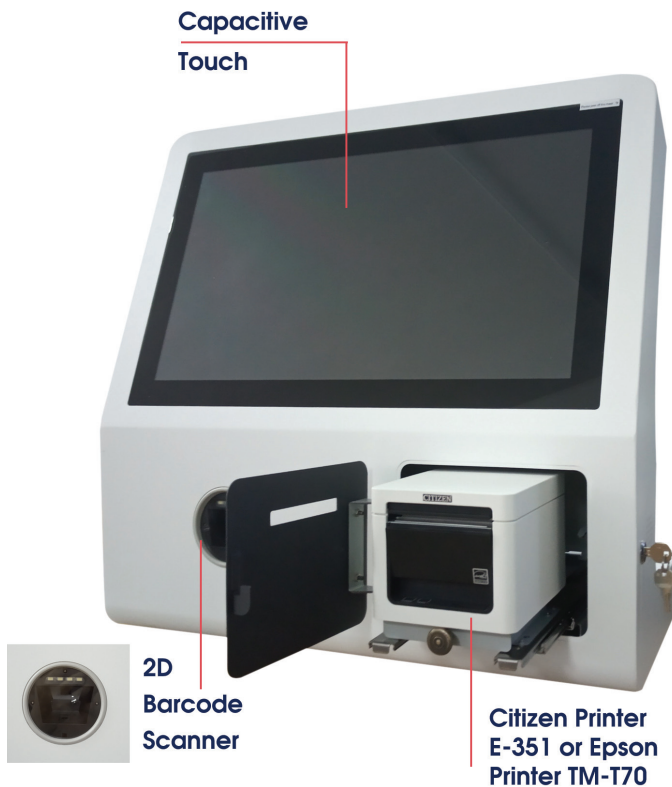

- Εξαιρετικά κομψό περίβλημα
- Ευέλικτη αρχιτεκτονική που διευκολύνει την συντήρηση
- Φιλικό προς τον χειριστή
- Πολλαπλές επιλογές και λειτουργίες ολοκλήρωσης του check-out των πελατών
- Διαδικτυακή δομή συστήματος
- Λειτουργεί ως επιτοίχιο ή επιδαπέδιο σύστημα



SPECIFICATIONS

CPU	Intel Celeron J1900, Quad-core, 2.0GHz
RAM	4G, DDR3L-1333MHz, optional up to 8GB
Storage	64GB / 124G SSD for options
OS Compliant	Windows 7 / Windows 8 / Windows 10 / Linux(not included)
Screen	21.5" capacitive touch screen
Scanner	2D: Aztec Code, Data Matrix, QR Code, Micro QR Code
NFC Module	Optional supported
Printer	80mm Thermal Receipt Printer
Printer Cutter	Yes

Self - Service Pos Terminal

IC-DP220



SPECIFICATIONS

CPU	Intel Celeron J1900, Quad-core, 2.0GHz
RAM	4G, DDR3L-1333MHz, optional up to 8GB
Storage	64GB / 124G SSD for options
OS Compliant	Windows 7 / Windows 8 / Windows 10 / Linux(not included)
Screen	21.5" capacitive touch screen
Scanner	2D: Aztec Code, Data Matrix, QR Code, Micro QR Code
NFC Module	Optional supported
Printer	80mm Thermal Receipt Printer
Printer Cutter	Yes
Τιμή	1.900€



Self - Service Pos Terminal

IC-ST320

Αποτελεί ένα αυτόνομο σημείο πώλησης με μεγάλη οθόνη αφής τεχνολογίας capacitive, υποστηρίζει NFC τραπεζικές πληρωμές, διαθέτει 2D barcode scanner και θερμικό εκτυπωτή. Αυτόματο και ευέλικτο σύστημα που εξασφαλίζει γρήγορη πληρωμή και μοναδική εμπειρία αποχώρησης απο το κατάστημα. Ιδανικό για εστιατόρια, φούρνους, ζαχαροπλαστεία, ντελικατέσσην κ.α. Λειτουργεί με Windows ή Android.

- Εξαιρετικά κομψό περίβλημα
- Ευέλικτη αρχιτεκτονική που διευκολύνει την συντήρηση
- Φιλικό προς τον χειριστή
- Διαδικτυακή δομή συστήματος
- Λειτουργεί ως επιτοίχιο ή επιδαπέδιο σύστημα
- Πολλαπλές επιλογές & λειτουργίες ολοκλήρωσης του check-out των πελατών



Capacitive
Touch

2D
Barcode
Scanner

Buttons
(optional)

Thermal
Printer



SPECIFICATIONS

CPU	Intel Celeron J1900, Quad-core, 2.0GHz
RAM	4G, DDR3L-1333MHz, optional up to 8GB
Storage	64GB / 128G SSD for options
OS Compliant	Windows 7 / Windows 8 / Windows 10 / Linux(not included)
Screen	21.5" capacitive touch screen 27" capacitive touch screen 32" capacitive touch screen
Scanner	2D: Aztec Code, Data Matrix, QR Code, Micro QR Code
NFC Module	Optional supported
Printer	80mm Thermal Receipt Printer
Printer Cutter	Yes



CASE STUDY

Custom payment solution

ICS Kiosk για να μπορούν οι πελάτες εύκολα να πληρώσουν για τις αγορές τους ακολουθώντας 3 απλά βήματα χωρίς καμία βοήθεια!

Παρέχουμε λύσεις για την επιχείρησή σας

Αυτό που ξεχωρίζει το περίπτερο μας είναι οι διαθέσιμες επιλογές ευελιξίας και προσαρμογής.

1. Μπορείτε να επιλέξετε από μια σειρά διαμορφώσεων υλικού, συμπεριλαμβανομένων των οθονών αφής, για να δημιουργήσετε μια λύση που να καλύπτει τις ανάγκες σας.
2. Επιπλέον, το λογισμικό μας είναι πλήρως προσαρμόσιμο, επιτρέποντάς σας να ονομάσετε τη διεπαφή του κιόσκι και να την προσαρμόσετε στις μοναδικές απαιτήσεις της επιχείρησής σας.
3. Η λύση περίπτερου μας είναι ιδανική για ένα ευρύ φάσμα βιομηχανιών, όπως το λιανικό εμπόριο, η φιλοξενία και η υγειονομική περίθαλψη. Είτε χρειάζεστε ένα περίπτερο αυτοεξυπηρέτησης για παραγγελίες προϊόντων, check-in ασθενών ή κρατήσεις ξενοδοχείων, η προσαρμοσμένη λύση μας είναι η τέλεια επιλογή για εσάς.



Επισκόπηση

Εγκατάσταση σε κατάστημα στην Ηλιούπολη.



For more info
SCAN HERE



Self - Service Pos Kiosk

IC-SP320 & IC-SP270

- Εξαιρετικά κομψό περίβλημα
- Ευέλικτη αρχιτεκτονική που διευκολύνει την συντήρηση
- Φιλικό προς τον χειριστή
- Διαδικτυακή δομή συστήματος
- Λειτουργεί ως επιτοίχιο ή επιδαπέδιο σύστημα
- Πολλαπλές επιλογές & λειτουργίες ολοκλήρωσης του check-out των πελατών



IC-SP270 27"



IC-SP320 32"

SPECIFICATIONS

CPU	Intel Celeron J1900, Quad-core, 2.0GHz
RAM	4G, DDR3L-1333MHz, optional up to 8GB
Storage	64GB / 128G SSD for options
OS Compliant	Windows 7 / Windows 8 / Windows 10 / Linux(not included)
Screen	32" capacitive touch screen SP320 (KI-ZO-WHIT) 27" capacitive touch screen SP270
Scanner	2D: Aztec Code, Data Matrix, QR Code, Micro QR Code
NFC Module	Optional supported
Printer	80mm Thermal Receipt Printer
Printer Cutter	Yes
Τιμή (32'')	1.850€
Τιμή (27'')	1.750€



Self Service POS Kiosk

ICS MAC-32

Διαδραστικό σύστημα για προβολή πληροφοριών, διαφημιστικών μηνυμάτων αλλά και για καταχώρηση παραγγελιών από τον πελάτη.

Μπορεί να λειτουργήσει με τρεις διαφορετικούς τρόπους όπως να τοποθετηθεί σε τοίχο ή σε ειδική κατασκευή ή να στέκεται στο πάτωμα με όρθια βάση, υποστηρίζοντας εγκατάσταση μονής ή διπλής οθόνης και στις δύο πλευρές.

Με ενσωματωμένο σκάνερ, εκτυπωτή, ηχεία και χώρο για συσκευή ανάγνωσης καρτών ή άλλα περιφερειακά.

Σχεδιασμένο με ηχεία δύο καναλιών μπορεί να υποστηρίξει περισσότερες από 30 διαφορετικές μορφές αναπαραγωγής πολυμέσων. Διαθέτει προηγμένες συνδέσεις δικτύου με θύρες USB και θύρες για συνδέσεις Wi-Fi και ενσύρματες συνδέσεις δικτύου Ethernet, ενώ μπορούν να προσαρμοστούν και πρόσθετες θύρες. Οι καθορισμένες οπές για την απαγωγή της θέρμανσης προστατεύουν τη συσκευή και τη ροή εργασίας. Αναδιπλούμενο μπροστινό καπάκι που κλειδώνει για ασφάλεια και εύκολη συντήρηση. **Ανθεκτική μεταλλική κατασκευή.**



Χαρακτηριστικά

Οθόνη	32" TFT-LCD, Αναλογία 16:9, Φωτεινότητα 400cd/m ² , Αντίθεση 3000:1, Χρόνος απόκρισης 10ms, Χρώματα οθόνης 16,7M
CPU	Intel i3 6157U
Μνήμη	8G/ Storage:128G
O/S	Windows 10
Συνδέσεις	USBx , RJ45x1, Ethernet, WIFI
Scanner	2D,area-imaging scanner QR/barcode scanner
Printer	Θερμικός εκτυπωτής 80mm με αυτόματο κόφτη
Επιπλέον χαρακτ/κά	Speaker 5W x 2. Τάση 100-240VAC,50/60HZ. Κατανάλωση ρεύματος <120W. Υλικό SPCC. Θερμοκρασία λειτουργίας 0-40°C. Θερμοκρασία αποθήκευσης-20-60°C. Χώρος για αναγνώστη καρτών: (η συσκευή δεν περιλαμβάνεται).
Ανάλυση	1920x1080
Διαστάσεις	541×446×1893mm (επιδαπέδιο με Μια οθόνη) 541×265×1303mm (επιτοίχο)
Βάρος	88 κιλά (επιδαπέδιο μονής οθόνης) 45 κιλά (επιτοίχο)
Οθόνη Αφής	Projected Capacitive Touch 10 points.
Τιμή:	

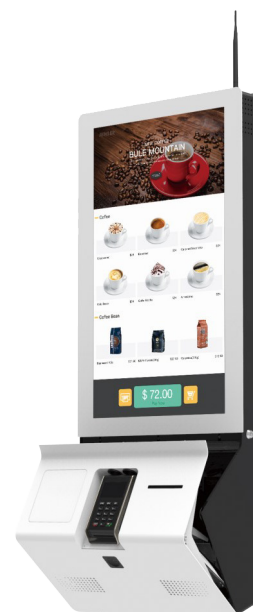

ICS Manhattan

Self Service POS Terminal Kiosk επιδαπέδιο σύστημα ιδανικό και για διαχείριση προτεραιότητας, παραγγελιών, έκδοση εισιτηρίων, πληρωμών κ.α. Πολύ κομψός σχεδιασμός, εύκολη λειτουργία, συγκρίσιμη με tablet και κινητά τηλέφωνα, διαθέτει δύο ηχεία και στις δύο πλευρές. Ενσωματωμένος θερμικός εκτυπωτής υψηλής ταχύτητας 80*150mm με αυτόματο κόφτη και μπροστινό ανοιχτό κάλυμμα για εύκολη αλλαγή χαρτιού. **Αθόρυβη λειτουργία, συνδεσιμότητα Ethernet και WIFI.** Από το πίσω πλαίσιο της οθόνης μέχρι τη βάση είναι κατασκευασμένο εξ ολοκλήρου από βιομηχανικό χάλυβα, ανθεκτικό και σταθερό. Το μπροστινό πάνελ και η βάση από ειδικό γυαλιστερό λευκό υλικό ενώ το πλαϊνό πάνελ και η πλάτη με γυαλιστερό μαύρο. Κάλυμμα που τοποθετείται στις διασυνδέσεις της οθόνης για να μην καταστρέφονται τα καλώδια, οι διεπαφές και οι διακόπτες. Μεγάλος εσωτερικός ελεύθερος χώρος μέσα στη βάση, διαθέσιμος όχι μόνο για την εσωτερική καλωδίωση αλλά και ως αποθηκευτικός χώρος για μετασχηματιστές, πολύμπριζα, πρίζες, μικρές ηλεκτρονικές συσκευές ή εργαλεία κ.λπ. Εύκολο για τακτική συντήρηση. Τρύπες στερέωσης VESA 75x75, 100x100mm για οριζόντια ή κάθετη τοποθέτηση.

LED Atmosphere φωτισμός στην βάση.

Χαρακτηριστικά

Οθόνη	24", 27" TFT-LCD, Αναλογία 16:9, Φωτεινότητα 300cd/m ² , Αντίθεση 3000:1, Χρόνος απόκρισης 12 ms, Χρώματα οθόνης 16,7M, 30.000 ώρες ζωής.
CPU	Intel i5-6200U Intel Celeron J1900 quad-core 2.0G
Μνήμη	8G / 64G/128G(SSD)
O/S	Windows 10
Συνδέσεις	USB x 4, RJ45 x 1, Ethernet, WIFI
Printer	Θερμικός εκτυπωτής 80mm με αυτόματο κόφτη
Επιπλέον χαρακτ/κά	Speaker 5W x 2. Τάση 100-240VAC,50/60HZ. Κατανάλωση ρεύματος <50W. Θερμοκρασία λειτουργίας 0-40°C. Θερμοκρασία αποθήκευσης-20-60°C. Υλικό SPCC.
Ανάλυση	1920x1080
Διαστάσεις	555x375x1634
Βάρος	43.5kg
Οθόνη Αφής	PCAP 10 points
Κωδικός Μοντέλο	KI-MA-WJ1908 Kiosk ICS Manhattan 24inch Floor Standing Kiosk Intel J1900, 8GB, 64GB SSD, Printer 80mm+WIN10
Τιμή	
Κωδικός Μοντέλο	KI-MA-WI5 Kiosk ICS Manhattan 27inch Floor Standing Kiosk Intel i5(6200U), 8GB, 128GB Printer 80mm+WIN10
Τιμή	



Self Service POS Kiosk

ICS Brooklyn

Self Service POS Terminal Kiosk επιδαπέδιο σύστημα ιδανικό και για διαχείριση προτεραιότητας, παραγγελιών, έκδοση εισιτηρίων, πληρωμών κ.α. Πολύ κομψός σχεδιασμός, εύκολη λειτουργία, συγκρίσιμη με tablet και κινητά τηλέφωνα, διαθέτει δύο ηχεία και στις δύο πλευρές. Ενσωματωμένος θερμικός εκτυπωτής υψηλής ταχύτητας 80*150mm με αυτόματο κόφτη και μπροστινό ανοιχτό κάλυμμα για εύκολη αλλαγή χαρτιού.

Αθόρυβη λειτουργία, συνδεσιμότητα Ethernet και WIFI. Από το πίσω πλαίσιο της οθόνης μέχρι τη βάση είναι κατασκευασμένο εξ ολοκλήρου από βιομηχανικό χάλυβα, ανθεκτικό και σταθερό. Το μπροστινό πάνελ και η βάση από ειδικό γυαλιστερό λευκό υλικό ενώ το πλαϊνό πάνελ και η πλάτη με γυαλιστερό μαύρο. Κάλυμμα που τοποθετείται στις διασυνδέσεις της οθόνης για να μην καταστρέφονται τα καλώδια, οι διεπαφές και οι διακόπτες. Μεγάλος εσωτερικός ελεύθερος χώρος μέσα στη βάση, διαθέσιμος όχι μόνο για την εσωτερική καλωδίωση αλλά και ως αποθηκευτικός χώρος για μετασχηματιστές, πολύμπριζα, πρίζες, μικρές ηλεκτρονικές συσκευές ή εργαλεία κ.λπ. Εύκολο για τακτική συντήρηση.

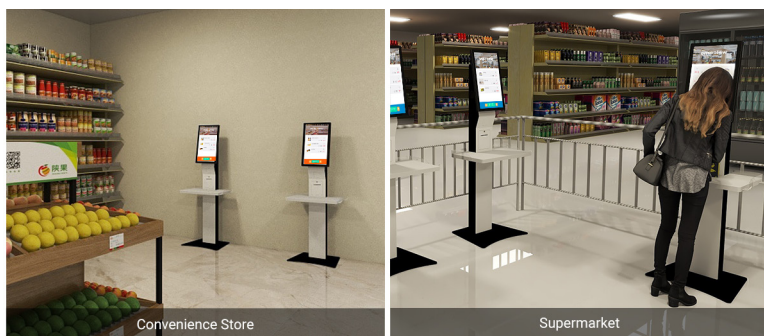

Χαρακτηριστικά

Οθόνη	21.5", TFT-LCD, Αναλογία 16:9, Φωτεινότητα 300cd/m ² , Αντίθεση 3000:1, Χρόνος απόκρισης 18 ms, Χρώματα οθόνης 16,7Μ, 30.000 ώρες ζωής.
CPU	Intel i5-6200U
Μνήμη	8G / 128G(SSD)
O/S	Windows 10
Συνδέσεις	USB x 4, RJ45 x 1, Ethernet, WIFI
Printer	Θερμικός εκτυπωτής 80mm με αυτόματο κόφτη
Scanner	2D, area-imaging
Επιπλέον χαρακτ/κά	Τάση 100-240VAC, 50/60HZ. Κατανάλωση ρεύματος <40W. Θερμοκρασία λειτουργίας 0-40°C. Θερμοκρασία αποθήκευσης-20-60°C. Υλικό SPCC.
Ανάλυση	1920x1080
Διαστάσεις	665x480x1630mm
Βάρος	57kg
Οθόνη Αφής	PCAP 10 points, Χρόνος απόκρισης 10 ms
Τιμή:	



ICS White Lady

Το **ICS White Lady Information Kiosk** είναι μια κομψή και αξιόπιστη λύση για ποικίλες εφαρμογές εξυπηρέτησης πελατών, παροχής πληροφοριών, διαφήμισης και προβολής. Υποστηρίζει απομακρυσμένη διαχείριση μέσω δικτύου που μπορεί να μεταφέρει δεδομένα μέσω υπολογιστή, κινητό τηλέφωνο ή USB. Δίνει πολλαπλές δυνατότητες προβολής με ρύθμιση χρόνου, διαίρεση οθόνης και προβολή πολλαπλών παραθύρων ώστε να μπορεί να εκπληρώσει τις προσδοκίες για μια ποικιλία δραστηριοτήτων εξυπηρέτησης πελατών και ψηφιακής προώθησης. **Το Kiosk μπορεί να λειτουργήσει σε οποιοδήποτε σημείο, έχει δική του βάση, υποστηρίζει συστήματα στερέωσης VESA, η οθόνη μπορεί να κρεμαστεί ή να τοποθετηθεί σε σταθερή βάση.** Επίσης, αυτό το επαγγελματικό σύστημα διαθέτει εσωτερική διαχείριση καλωδίων με οπές δρομολόγησης, προκειμένου να είναι ασφαλές και να φαίνεται καθαρό και τακτοποιημένο. Στο εσωτερικό της βάσης διαθέτει ράφι που μπορεί να χρησιμοποιηθεί για την τοποθέτηση media player, ανάλογα με την επιλογή και τις ανάγκες της κάθε επιχείρησης.

Ιδανικό για εμπορικά κέντρα, εκπαιδευτικά χωριά, πάρκα ψυχαγωγίας, εκθεσιακούς χώρους, αίθουσες συνεδριάσεων, μουσεία, κινηματογράφους και θέατρα, αεροδρόμια, κρουαζιερόπλοια, λιμάνια καθώς και για σιδηροδρομικούς σταθμούς, εταιρείες, τράπεζες, τον δημόσιο τομέα, την υγειονομική περίθαλψη και την αγορά HoReCa.

Η οθόνη και η βάση διατίθενται και χωριστά.

Η βάση είναι συμβατή με οθόνες 43 και 55 ιντσών.



Χαρακτηριστικά

Οθόνη	43", 55" TFT-LCD, Αναλογία 16:9, Φωτεινότητα 450 cd/m ² , Αντίθεση 1100:1, Χρόνος απόκρισης 12 ms, Χρώματα οθόνης 16,7Μ, 50.000 ώρες ζωής.
CPU	κατόπιν επιλογής
Μνήμη	κατόπιν επιλογής
Ο/S	κατόπιν επιλογής
Συνδέσεις	USB x 2, RJ45 x 1, Ethernet, WIFI
Επιπλέον χαρακτ/κά	Speaker 5W x 2. Τάση 100-240VAC,50/60HZ. Κατανάλωση ρεύματος <75W(43"), <100W(55"). Θερμοκρασία λειτουργίας 0-40°C. Υλικό SPCC. Θερμοκρασία αποθήκευσης-20-60°C.
Ανάλυση	1920x1080
Διαστάσεις	M703,5xΠ529xΥ1223 (βάση). L1012,5xW529xH1257 (με οθόνη 43"). L1290xW605xH1315 (με οθόνη 55").
Βάρος	49,5 kg (βάση), 72,5kg(με οθόνη 43"), 89,5kg (με οθόνη 55").
Οθόνη Αφής	Projective Capacitive Touch (10 points)
Τιμή:	-



Shopping Mall



Exhibition Hall

Senor iSPOS-195 Touch POS (αδιάβροχο)

Περιστρεφόμενη βάση 270° • Τοποθέτηση σε τοίχο Vesa Mount

Χαρακτηριστικά

Οθόνη	15" TFT LCD touch
CPU	Intel Celeron J1900 Processor up to 2.42GHz
Μνήμη	4GB DDR3 up to 8GB
HDD	64GB SSD CARD up to 256GB
O/S	Windows 7, Windows 10
Ανάλυση	1024 x 768
Interface	4xUSB2.0, 2xDB-9, Συρτάρι: 1xRJ-11 / Πληκτρολόγιο: 1xPS/2/LAN port: RJ-45 (10/100/1000 Mbps)/VGA or Parallel: 1xDB-15 or DM-25/ Ηχείο: 2χενσωματωμένα/ Micx1/ Line out
Διαστάσεις	Διαστάσεις: 389x232x369mm
Βάρος	8,5 kg



Fan-less



Senor iSPOS-197 Touch POS (αδιάβροχο)

Περιστρεφόμενη βάση 270° • Τοποθέτηση σε τοίχο Vesa Mount

Χαρακτηριστικά

Οθόνη	17" TFT LCD touch
CPU	Intel Celeron J1900 Processor up to 2.42GHz
Μνήμη	4GB DDR3 up to 8GB
HDD	64GB SSD CARD up to 256GB
O/S	Windows 7, Windows 10
Ανάλυση	1024 x 768
Interface	4xUSB2.0, 2xDB-9, Συρτάρι: 1xRJ-11 / Πληκτρολόγιο: 1xPS/2/LAN port: RJ-45 (10/100/1000 Mbps)/VGA or Parallel: 1xDB-15 or DM-25/ Ηχείο: 2χενσωματωμένα/ Micx1/ Line out
Διαστάσεις	Διαστάσεις: 389x232x369mm
Βάρος	8,5 kg



Κωδικός	Μοντέλο	Τιμή
007-015-0067	ISPOS 195(TFT)CEL.J1900, 128G SSD, 4G BLACK	1150€
007-015-0077	ISPOS 195(TFT)CEL.J1900, 128G SSD, 4G WHITE	1150€
007-015-0152	POS ICS SENOR ISPOS 195(TFT)CEL.J1900, 60G SSD, 4G BL +PRINTER	
007-015-0118	ISPOS 197(TFT)CEL.J1900, 64G SSD, 4G BLACK	
	ISPOS 197(TFT)CEL.J1900, 128G SSD, 4G BLACK	

Προαιρετικά

Projected capacitive Touch, 5-wired Resistive Touch/ Wireless LAN Integrated/ Οθόνη πελάτη: SENOR iSMON 8.4 VFD 20*2 lines Display/ Μαγνητικός αναγνώστης. Αναγνώριση δακτυλικού αποτυπώματος.

Στην τιμή δε συμπεριλαμβάνεται το λειτουργικό

iSPOS - 5S & iSPOS - 7S

Χαρακτηριστικά

Οθόνη	15" TFT LCD touch (iSPOS - 5S)	17" TFT LCD touch (iSPOS - 7S)
CPU	Intel i3 7020 U	
Μνήμη	4GB DDR3 up to 8GB	4GB up to 16GB 2 x SLOTS
HDD	64GB SSD CARD up to 256GB	128GB SSD M2 up to 256GB 2 x SLOT
O/S	Windows 7, Windows 10	
Ανάλυση	1024x768	1280 x 1024
Interface	<ul style="list-style-type: none"> • 4 x USB2.0 • 2 x DB-9 Σειριακές • Συρτάρι: 1xRJ-11 • Πληκτρολόγιο: 1xPS/2/LAN port: RJ-45 (10/100/1000 Mbps) • VGA or Parallel: 1xDB-15 or DM-25 • Ηχείο: 2 x ενσωματωμένα • Mic x 1/Line out 	
Διαστάσεις	389 x 232 x 369mm	
Βάρος	8,5 kg	

Στην τιμή δε συμπεριλαμβάνεται το λειτουργικό

Κωδικός	Μοντέλο	Τιμή
007-015-0094	Senor iSPOS 5S i3 4/128 7020U - Μαύρο	1500 €
007-015-0095	Senor iSPOS 5S i3 8/128 7020U - Λευκό	1600 €
007-015-0087	Senor iSPOS 7S i3 4/128 Dual Core & Stand	1650 €
007-015-0088	Senor iSPOS 7S i3 8/128 Dual Core & Stand	1750 €



Προαιρετικά

Projected capacitive Touch, 5-wired Resistive Touch/ Επιλογές περιφερειακών: Wireless LAN Integrated 802.11 b/g/n Wireless LAN

Senor ISPOS 5S Touch POS J6412

Χαρακτηριστικά

Οθόνη	15" TFT LCD
CPU	Intel Celeron J6412 (1.5M Cache, 2.60 GHz)
Μνήμη	8GB
HDD	128GB SSD
O/S	Windows 10 IoT Entry, Windows 11 IoT Entry
Ανάλυση	1024x768
Interface	<ul style="list-style-type: none"> • 4 x USB 2.0+2 x USB 3.0 • LAN port 1*RJ45 (10/100/1000Mbps) • Parallel or external display port 1 • COM port 2*DB9 (RS232/RS422/RS485) • Cash drawer port 1*RJ11 (24V) • Audio port 2*3.5 mm (Line-out/Mic-In)
Διαστάσεις	366 x 159 x 302mm
Βάρος	6 kg

Κωδικός	Μοντέλο	Τιμή
007-015-0171	Senor ISPOS 5S Touch POS J6412	1360 €

Προαιρετικά

PCT, Resistive Touch. Ηχεία 2*2W. IP66. LAN. Οθόνη πελάτη 9,7" VFD 2x20. Μαγνητικός αναγνώστης καρτών. Αναγνώστης καρτών. Αναγνώστης δαχτυλικού. Αναγνώστης iButton. Αναγνώστης RFID.



Στην τιμή δε συμπεριλαμβάνεται το λειτουργικό

iSPOS - 5A i7 (αδιάβροχο)



Χαρακτηριστικά

Οθόνη	15" TFT LCD touch 5-wired Resistive Touch
CPU	Intel i7 6500U 2.50GHz up to 2.59GHz/64GB SSD CARD up to
Μνήμη	4GB DDR4 up to 8GB (2 SLOTS)
HDD	128GB SSD 2.5 up to 256GB
O/S	Windows 10, Windows 7
Ανάλυση	1024 x 768
Interface	2xUSB 2.0, 2xUSB 3.0, 2xDB-9, 1xRJ-11, 1xPS/2, RJ-45 (10/100/1000 Mbps), 1xVGA, Ηχείο: 2χενσωματωμένα/Micx1/Line out
Διαστάσεις	389 x 232 x 369
Βάρος	8,5 kg



Κωδικός	Μοντέλο	Τιμή
007-015-0099	POS ICS SENOR ISPOS 5A, 15", INTEL i7 6500U	1850 €
Προαιρετικά		
Projected capacitive Touch, 5-wired Resistive Touch/ Wireless LAN Integrated Wireless LAN/ Οθόνη πελάτη: SENOR iSMON 8.4 VFD 20*2 lines/Μαγνητικός αναγνώστης. Συσκευές αναγνώρισης, Αναγνώριση δακτυλικού		

Στην τιμή δε συμπεριλαμβάνεται το λειτουργικό

iSPOS - 106E

Χαρακτηριστικά

Οθόνη	10.4" LED, 400 cd/m ² φωτεινότητα
CPU	Intel Celeron J1900 Processor up to 2.42 GHz
Μνήμη	4 GB DDR3L RAM
HDD	64GB SSD
O/S	Windows 7/ Windows 10/ Windows 10IoT/ Linux
Ανάλυση	1024 x 768
Συνδέσεις	Wireless LAN
Interface	3xUSB 2.0, 2xSerial, 1x LAN, 1xVGA, 2 x ηχεία ενσωματωμένα
Διαστάσεις	276 x 230 x 165 mm
Βάρος	3.0 kg

Στην τιμή δε συμπεριλαμβάνεται το λειτουργικό

Κωδικός	Μοντέλο	Τιμή
007-015-0093	Senor iSPOS 106E 4/128 J1900 - Μαύρο	950 €
Προαιρετικά		
Στεγανοποίηση: IP66 certification/ Προαιρετικά: RAM αναβαθμισμένη μέχρι 8GB RAM/ SSD αναβαθμισμένη μέχρι 128GB SSD/ μαγνητικός αναγνώστης 3 track MSR card reader/ αναγνώστης RFID reader/ Wi-Fi Module		



Senor K5SE Touch POS J6412

Χαρακτηριστικά

Οθόνη	15" LED-backlit TFT LCD
CPU	Intel Celeron J6412 (1.5M Cache, 2.60 GHz)
Μνήμη	8GB
HDD	128GB SSD
O/S	Windows 7/ Windows 10/ Windows 10IoT/ Linux
Ανάλυση	1024 x 768
Interface	1xεξωτερικής οθόνης / 3xRJ48 Com/ 1xRJ11(24V) Θύρα συρταριού μετρητών/ 1x3,5mm CTIA (Line-out/Mic-In)Θύρα ήχου.
Διαστάσεις	366 x 159 x 302mm
Βάρος	6.0 kg

Κωδικός	Μοντέλο	Τιμή
007-015-0170	POS ICS SENOR K5SE, 15", INTEL CELERON J6412	1100 €
Προαιρετικά		
Οθόνη αφής PCT (Projective Capacitive Touch). 2 ηχεία *2W. Επιλογές περιφερειακών: Οθόνη πελάτη 9,7" • VFD 2x20 Line. Μαγνητικός αναγνώστης καρτών. Αναγνώστης έξυπνων καρτών. Αναγνώστης δαχτυλικού. Αναγνώστης iButton. 1D/2D Barcode Scanner. Αναγνώστης RFID. Ασύρματες Επικοινωνίες+Bluetooth. Αξιολόγηση ασφάλειας & IP FCC/CE, IP54.		



Στην τιμή δε συμπεριλαμβάνεται το λειτουργικό

Senor x5POS Intel i3 ultra slim που αναδιπλώνει

Χαρακτηριστικά

Οθόνη	15.6" TFT LCD (LED backlight)
CPU	Intel Core i3-7020U 2.3 GHz
Μνήμη	8GB DDR4 RAM
HDD	128 SSD
O/S	10 IoT (64-bit) / 10 Pro (64-bit)/ LINUX Kernel 3.0 up
Ανάλυση	1920 x 1080
Interface	3xUSB2.0, 1xUSB3.0, 1xLAN RJ45 10/100/1000 Mbps, 2xRJ48, 1xRJ11
Διαστάσεις	379 x 232-431 x 246mm
Βάρος	4 kg

Κωδικός	Μοντέλο	Τιμή
007-015-0097	SEÑOR NEW X5s 15.6 TFT i3+11.6" 2ND DISPLAY	1980 €
007-015-0098	ICS SEÑOR NEW X5s 15.6"INTEL	1570 €
007-015-0138	NECK STRAP FOR TABLET T102A X5-Z8350 10.1"	
Προαιρετικά		
On-cell projected capacitive touch (πολύ λεπτό πάνελ αφής 10 mm). MSR, RFID, Συσκευή ανάγνωσης εικόνων 2D. Οθόνες πελατών: 11,6"/ 5,6"FHD LCD ή 2 γραμμών VFD. Ασύρματο δίκτυο+Bluetooth.		



Στην τιμή δε συμπεριλαμβάνεται το λειτουργικό

KDS 7S Σύστημα POS Κουζίνας

Χαρακτηριστικά



Οθόνη	17" TFT LCD 5-wire Resistive Touch
CPU	Intel Core i3-7020U, 2.30 GHz
Μνήμη	4 GB up to 8 GB
HDD	128GB standard , 2 x mSATA M2
O/S	Windows 10, Linux
Ανάλυση	1280 x 1024 pixels
Interface	2xUSB 2.0, 3xUSB 3.0, 3xRJ48 (COM2/COM3/COM4), 1xRJ-11 (COM5) για συρτάρι μετρητών. 1xPS/2 για πληκτρολόγιο. 1xRJ-45 (10/100/1000 Mbps) για θύρα LAN. 1xHDMI. 1x Micro+Lineout.
Διαστάσεις	446 x 118 x 388mm
Βάρος	9kg



Κωδικός	Μοντέλο	Τιμή
007-015-0096	POS ICS SENOR KDS 7S, 17", i3 7020U ,TFT, 4G, 128SSD (VESA)	1600 €

Στην τιμή δε συμπεριλαμβάνεται το λειτουργικό

KDS 197 Kitchen POS

Χαρακτηριστικά



Οθόνη	17" LED backlight TFT LCD, 5-wire Resistive Touch.
CPU	Intel Celeron Processor J1900 up to 2.42 GHz
Μνήμη	4GB
HDD	64HDD/SSD, optional 128HDD/SSD, 256HDD/SSD
O/S	Windows 7 / Windows 10/ Linux
Ανάλυση	1280 x 1024 pixels
Interface	5xUSB 2.0, 3xRJ48 (COM2/COM3/COM4), 1xRJ-11, 1xPS/2, 1x RJ-45, LAN. 1xDB-15 ή 1xDB-25 VGA ή παράλληλη. 2xΕνσωματωμένα ηχεία, 1xΜικρόφωνο, 1xLine out.
Διαστάσεις	446 x 118 x 388mm
Βάρος	9kg



Κωδικός	Μοντέλο	Τιμή
007-015-0042	POS ICS SENOR KDS 197, 17", CEL.J1900, 4G, 64SSD	1500 €

Στην τιμή δε συμπεριλαμβάνεται το λειτουργικό

D2S KDS Kitchen Touch POS

Χαρακτηριστικά

SUNMI

Οθόνη	15.6" FHD
CPU	Cortex-A55, 1.8GHz
Μνήμη	2GB RAM+8GB ROM
HDD	External Memory Card: Υποστηρίζει MicroSD (TF), Μέχρι 64G
O/S	SUNMI OS, βασισμένο στο Android 11
Ανάλυση	1920×1080 Capacitive multi-touch screen
Συνδέσεις	Wi-Fi: 2.4G/5.0GHz, IEEE 802.11 a/b/g/n/ac, Bluetooth2.1/3.0/4.2 BLE, Ethernet LAN 100M POE (προαιρετικά)
Interface	4×USB Type-A port, 1×RJ11 serial port, 1×RJ45 LAN port, Switch for auto start×1, 3.5mm audio jack×1, power port×1, Micro-USB debug port×1

Επιπλέον χαρακτηριστικά: Κουμπί λειτουργίας και κλειδώματος οθόνης. Ηχείο 3W. Ενσωματωμένη κάμερα προαιρετικά

Κωδικός	Μοντέλο	Τιμή
007-015-0078	POS SUNMI D2S KDS, POE, CORTEX A55 1,6GHZ, 2GB+8GB, TOUCH 15.6, BT, WIFI, ANDROID 11	600 €



Στην τιμή δε συμπεριλαμβάνεται το λειτουργικό

ICS SEALAND POS

Χαρακτηριστικά

Οθόνη	15" True-flat Projected Capacitive
CPU	Intel Core i5-5250U (1.60GHz, 3MB Cache, up to 2.70 GHz) Intel Core i5-1135G7 FAN (2,40GHz, 3MBCache, up to 2.42G)
Μνήμη	DDR3L, 1 x SO-DIMM Slot (Intel Core i5-5250U) 8GB DDR4 SO DIMM up to 16GB, 2xSLOTS (Intel Core i5-1135G7)
Δίσκος	256GB M2 SSD
Ανάλυση	1024 x 768
Interface i5-5250U	4xUSB 3.0, 2xUSB 2.0, 3xCOM DB9, 1xVGA, 1xLAN RJ45, 1xMIC in 3.5 mm , 1xLine out 3.5 mm, 1x12V DC in
Interface i5-1135G7	2xUSB 3.0, 4xUSB 2.0, 2xRS232, 1xVGA, 1xLAN RJ45, 1xMIC in 3.5 mm , 1xLine out 3.5 mm, 1x12V DC in
Ρεύμα	External 60W 12V DC, AC input voltage: 100-240 VAC, Input frequency: 50-60 Hz



Στην τιμή δε συμπεριλαμβάνεται το λειτουργικό

Κωδικός	Μοντέλο	Τιμή
007-015-0066	ICS SEALAND 15" LCD, P-CAP i5-5250U 8GB 128GB SSD	990 €
KA-PO-1135	ICS SEALAND 15" LCD, P-CAP i5-1135G7 8GB 256GB SSD	
Προαιρετικά		
2x20 LCD/ 2x20 VFD/ 10.1" 1280x800 Second Display MSR CARD READER		

CE FC RoHS

P.O.S. Touch

ICS CT 150 i5 TOUCH POS

Χαρακτηριστικά

Οθόνη	15" TFT LCD Capacitive Touch
CPU	Intel Core™ i5-6500 TE Processor (6M Cache, up to 3.30)
Μνήμη	4G έως 32G DDR4 2400MHz
HDD	128 SSD/ 256 SSD
Interface	4 x USB 2.0, x 2 USB 3.0, 4 x Serial port (εφόσον συνδεθεί 2η οθόνη, οι διαθέσιμες θύρες είναι 3), 1 x RJ-45 Ethernet port (10/100/1000 Mbps), 2x PS/2 port , 1x Παράλληλη

Διαστάσεις 378 x 226 x 348mm



Intel Core™ i3	1650 €
Προαιρετικά	
Οθόνη πελάτη 2 γραμμη	
Οθόνη πελάτη 8,4" TFT	
Οθόνη πελάτη 10,4" TFT	
MSR CARD READER	

Στην τιμή δε συμπεριλαμβάνεται το λειτουργικό

ICS BILPOS II

Χαρακτηριστικά

Οθόνη	15" TFT LCD Touch screen 5-Wire resistive Touch
CPU	Intel i5 3210 2.6 GHz Intel i5 3340 2.6 GHz
Μνήμη	4GB RAM up to 8GB
HDD	128GB SSD DDR3 up to 256GB
O/S	Windows 7/ Windows 10/Linux
Ανάλυση	1024x768
Interface	4xUSB 2.0, 2xUSB 2.0, 2xCOM, 1xHDMI, 1xVGA, 1xGigabit Ethernet, Audio in/ Audio out
Ρεύμα	DC 12V power adaptor, 5A
Διαστάσεις	310x420x430mm



ICS Bill POS II 15" Intel i5	950 €
Προαιρετικά	
Οθόνη πελάτη 2 γραμμη	
Οθόνη πελάτη 8,4" TFT	
Οθόνη πελάτη 10,4" TFT	
MSR CARD READER	

Στην τιμή δε συμπεριλαμβάνεται το λειτουργικό

ICS BILPOS III

Χαρακτηριστικά

Οθόνη	15" TFT LCD Touch screen Capacitive Touch
CPU	Intel i5 3320 2.6 GHz / Intel i5 3210 2.5 GHz
Μνήμη	Intel i5 3320: 4GB RAM up to 8GB Intel i5 3310: 8GB RAM DDR3 one slot Intel i5 Cap 3320: 8GB RAM DDR3
HDD	128GB SSD up to 256GB
O/S	Windows 7/ Windows 10/Linux
Ανάλυση	1024x768
Interface	4 x USB2.0, 2 x USB3.0, LAN για 1000Mbps Ethernet, 2 x COM, 1 x LPT, 1 x VGA, Jack 3.5mm Audio in/ Jack 3.5mm Mic in
Ρεύμα	DC 12V power adaptor, 5A
Διαστάσεις	310x420x430mm

Στην τιμή δε συμπεριλαμβάνεται το λειτουργικό



Κωδικός	Μοντέλο	Τιμή
007-015-0100	POS ICS BILPOS III 15" i5-3210 8G/128G (CAP) BLACK	800 €
	POS ICS BILPOS III 15" INTEL i5, 3320M 2.6GH 4G/128SSD WITHOUT MSR BLACK	
007-015-0159	POS ICS BILPOS III 15" INTEL i5, 3340M 2.8GHZ 8G/128SSD (CAP) BLACK	
	POS ICS BILPOS III 15" i5-3320 8G/128G (CAP) BLACK	
Προαιρετικά		
MSR CARD READER		

ICS BILPOS IV

Χαρακτηριστικά

Οθόνη	15" TFT LCD Touch screen Capacitive Touch
CPU	Intel Core i5 3210 2.6 GHz, Dual Core
Μνήμη	8GB RAM DDR3 1600/1333MHz
HDD	128GB SSD
O/S	Υποστηρίζει Windows 7/ Windows 10/Linux
Ανάλυση	1024x768
Interface	5xUSB (4xUSB2.0, 1xUSB3.0), LAN για 100Mbps Ethernet, 2xCOM, 1xLPT, 1xVGA, Jack 3.5mm Audio in/ Jack 3.5mm Mic in, HDMI
Ρεύμα	DC 12V power adaptor, 5A
Διαστάσεις	310x420x430mm



Στην τιμή δε συμπεριλαμβάνεται το λειτουργικό

Κωδικός	Μοντέλο	Τιμή
007-015-0113	POS ICS BILPOS IV 15" i5-3210, 8G/128G WHITE	830 €
Προαιρετικά		
Οθόνη αφής Touch Screen 5 Wire Resistive. VFD οθόνη πελάτη 2 γραμμών, Αναγνώστης μαγνητικών καρτών MSR, CARD READER, 1 Power Button.		

P.O.S. Touch

ICS TS-201 TOUCH POS

Χαρακτηριστικά

Οθόνη	15" TFT-True-Flat PCAP Touch Capacitive Οθόνη αφής
CPU	Intel® Core® Processor i3 - 7020U 2,3 GHz Intel® Core® Processor i3 - 7100U 2,4 GHz
Μνήμη	4GB/8GB Standard, DDR4L, Socket 1 x SODIMM
HDD	SSD 2,5" 128 GB /επιλογή: έως 512 GB
O/S	Επιλογή POS Ready7 / Windows 10 IoT Entry / Linux
Ανάλυση	1024x768
Interface	4xUSB 2.0, 2xUSB 3.0 / 2xRS232, 3xRS232 RJ, 1xσυρτάρι Realtek RTL8111H,1000M (on board)60W Adaptor.
Ρεύμα	Input100~240V/50~60Hz, Output DC 12V/5A
Διαστάσεις	364x340x210mm
Χρώματα	Μαύρο και Λευκό



Στην τιμή δε
συμπεριλαμβάνεται
το λειτουργικό

Κωδικός	Μοντέλο	Τιμή
007-015-0101	ICS TS-201 Intel Core i3 7020U / Μαύρο χρώμα	970 €
007-015-0102	ICS TS-201 Intel Core i3 7020U / Λευκό χρώμα	970 €
007-015-0103	ICS TS-201 Intel Core i3 7100U / Μαύρο χρώμα	970 €

Προαιρετικά

2η Οθόνη: TFT LCD 9,7 "(1024x768), RGB Interface, οθόνη αφής. VFD. CR Port για συρτάρι μετρητών. 3 Track-HID & Dallas μέσω διεπαφής USB.

ZQ-T8650 i5

Χαρακτηριστικά

Οθόνη	15" TFT LCD
CPU	Intel 4210U Core i5, 1.7GHz up to 2.7GHz
Μνήμη	DDR3L1333/1600MHz, 4GB standard, optional up to 16GB
HDD	64GB SSD as standard, optional up to 256GB
O/S	Windows 8, Windows 10, Linux
Ανάλυση	1024x768
Interface	2 x USB3.0, 6 x USB2.0, 1 x LAN, 1 x VGA, 1 x HDMI, 1 x MIC-IN, 1xLINE-OUT, 1 x DC12V_OUT, 2 x RS232, Audio:ALC 662HD, LAN: RTL8111H, 1000M, Extended Slots: 1 x MINI- PCIE (for 4G/WIFI), 1 x SIM
Ρεύμα	Ø2.5 x DC12V, 100~240V/47~63Hz



Στην τιμή δε
συμπεριλαμβάνεται
το λειτουργικό

ZQ-T8650 15" Intel 4210U Core i5	
Προαιρετικά	
Οθόνη πελάτη 9,7" TFT	
MSR CARD READER	

ZQ-T9150 15" Touch POS System

Χαρακτηριστικά

Οθόνη	15" LCD TFT, 1024x768 Multi-point Capacitive touch panel
CPU	Intel® Core® i5 4300U
Μνήμη	4GB up to 16GB
HDD	128GB SSD
Interface	2 x USB 2.0, 2xUSB 3.0, Serial Port:1xVGA/ 1xAudio output jack/ 1xHDMI, Ethernet: 1x10/100/1000 Mbps 1x VGA/ 1xAudio output jack/ 1xHDMI, 2 x DB-9 RS232
Διαστάσεις	330 x 350 x 200 mm
O/S	Windows 7, Windows 10, Linux
Power	100-240V/3.5A 47-63HZ
Network	RTL8168DE PCI-E Gigabit Ethernet NIC
Video Card	Intel Graphics Media
Sound Card	Accelerator 3150 (256MB/Intel) RTL ALC662@INTEL 82801G (ICH7) High Definition Audio



Στην τιμή δε συμπεριλαμβάνεται το λειτουργικό

Κωδικός	Μοντέλο	Τιμή
007-015-0018	POS ICS ZQ-T9150 15" i5-4300U /4GB/128SSD	930 €

ZQ-T9170 17" Touch POS System

Χαρακτηριστικά

Οθόνη	17" LCD TFT, 1280 x 1024 Multi-point capacitive touch Ρυθμιζόμενη γωνία 85°
CPU	Intel® Core i5
Μνήμη	4GB up to 16GB
HDD	64GB SSD or 128GB, 256GB
Θύρες J1900	3xUSB 2.0, 1xUSB 3.0, Serial Ports: 3xDB-9 RS232 Ports: 1xVGA/ 1xAudio output jack
Θύρες i5	2xUSB 2.0, 2xUSB 3.0, Serial Ports: 2xDB-9 RS232 Ports: 1xVGA/ 1xAudio output jack/ 1xHDMI
Διαστάσεις	390x200x360mm(WxDxH)
O/S	Windows 7, Windows 10, Linux
Power	100-240V/3.5A 47-63HZ
Video Card	Intel Graphics Media
Sound Card	Accelerator 3150 (256MB/Intel) RTL ALC662@INTEL 82801G (ICH7) High Definition Audio



Στην τιμή δε συμπεριλαμβάνεται το λειτουργικό

Κωδικός	Μοντέλο	Τιμή
007-015-0014	ZQ-T9170 17" i5 INTEL 6287U /4GB/128SSD	1400€
007-015-0069	ZQ-T9170 17" i5 INTEL 6360U /4GB/128SSD	1300€
PO-ZQ-9170W	ZQ-T9170 17" i5 INTEL 6360U /4GB/128SSD WHITE	1590€
007-015-0107	ZQ-T9170 17" i5 INTEL 6360U , 8GB, 128SSD	1300€
ZO-PO-91256	ZQ-T9170 17" i5 10TH GEN (10210U) 8GB RAM/ 256GB SSD BLACK	1390€
ZO-PO-917	ZQ-T9170 17" i5 10TH GEN (10210U) 8GB RAM/ 128GB SSD BLACK	1350€



P.O.S. Touch

ZQ-T9190 **19" Touch POS System**

Χαρακτηριστικά

Οθόνη	19" LCD TFT, 1024x768 Multi-point capacitive touch panel Ρυθμιζόμενη γωνία 85°
CPU	Intel Bay-Trail J1900 Quad Core
Μνήμη	1 x DDR3 4GB
HDD	64GB SSD
Interface	4xUSB 2.0port, Serial Port:3xDB-9 RS232, VGA:1xDB-15, LAN: 1x10/100/1000 Mbps Ethernet, Audio: 1 x output,
Εκτυπωτής	Power input: 1
Διαστάσεις	465x200x352mm(WxDxH)
O/S	XP/Win7/Win8/Vista/Win10, Linux
Power	100-240V/3.5A 47-63HZ
Network	RTL8168DE PCI-E Gigabit Ethernet NIC
Video Card	Intel Graphics Media
Sound Card	Accelerator 3150 (256MB/Intel) RTL ALC662@INTEL 82801G (ICH7) High Definition Audio



Στην τιμή δε
συμπεριλαμβάνεται
το λειτουργικό

Intel Bay-Trail J1900 Quad Core

1.100 €

Χαρακτηριστικά

Οθόνη	19" Capacitive touch panel, solution 1440 x 900
CPU	Intel® Core™ i5-6287U, 3.10 GHz
Μνήμη	DDR3L1333/1600MHz, 4GB as standard,
HDD	128GB SSD mSATA as standard, optional up to 256GB
Interface	2xUSB2.0, 2xUSB3.0, Ports: 2xRS232, Audio: 1xAudio output jack, 1xAudio input jack, Video out:VGA, LVDS, HDMI, Ethernet: 2x Intel i211, 1000M
Εκτυπωτής	Power input: 1
Διαστάσεις	465x200x352mm(WxDxH)
O/S	XP/Win7/Win8/Vista/Win10, Linux
Power	12V 5A
Network	RTL8168DE PCI-E Gigabit Ethernet NIC
Video Card	Intel Graphics Media
Sound Card	Accelerator 3150 (256MB/Intel) RTL ALC662@INTEL 82801G (ICH7) High Definition Audio

Intel® Core® i5 - 6287U

1.500 €

T-10

Χαρακτηριστικά

Οθόνη	15" Bezel less PCT Touch
CPU	Intel® Celeron® J1900 / up to 2.42 GHz
Μνήμη	4GB Memory (1 DIMM & Upgradeable), up to 8GB max
HDD	128GB SATA M.2 2280 SSD
O/S	Windows 10 2016 LTSB (32-bit and 64-bit), WinEmbedded 7 /Win7, WinEmbedded POSReady 7, WinEmbedded 8.1 Industry, Win10 IoT Enterprise 2016 LTSB Entry (64-bit), Linux kernel 4.0
Ανάλυση	1024 x 768
Interface	1x24V Powered USB, 2x12V Powered USB, 4x5V USB 3.0, 4xRS232 (2-DB-9, 2 RJ50), 1xRJ45 Ethernet 1xMini Display Port / VGA, 1xDrawer Port Minimum RJ12, Stereo Speaker/PC Beeper, 1x3.5mm 4 conductor combo audio jack (Line-out and Mic-in)
Διαστάσεις	316 x 360 x 193mm
Βάρος	5Kg

T-10: Intel Celeron J1900	1350 €
Προαιρετικά	
Οθόνη πελάτη 2x20	
2η Οθόνη 10"	
Οθόνη MSR	
MSR + iButton	



Στην τιμή δε συμπεριλαμβάνεται το λειτουργικό

TCx800

Χαρακτηριστικά

Οθόνη	15" ή 18.5" ή 15.6" Back-lit LCD. Bezel-less 10 point PCAP.
CPU	Intel 7th Generation uSeries processors (Celeron 3965U, Core i5- 7300U, Core i7- 7600U)
Μνήμη	4GB, 8GB, ή 16GB DDR4 προαιρετικά
HDD	64GB SATA M.2 SSD ή 128GB ή 256GB προαιρετικά
O/S	TCx Sky V1.1.01, Win10 IoT CBB, Win10 IoT Enterprise 2016 LTSB, συμβατό με Linux , Kernel level 4.4.
Ανάλυση	1024 x 768
Interface	1xEthernet-3x USB 3.0 (5V)-1xUSB-C(24V)-1xHeadphone/ Mic-2xUSB 2.0 (5V), Πρόσθετες θύρες USB Mix, RS232 Mix, USB Mix, RS232 Mix.
Extra	Audio: Bottom access headphone/mic port. Speaker: Standard. Ethernet: Intel. Video Memory: 32MB allocated, up to 256MB shared. Controls / Indicators: Power SW/LED, Activity LED, Dump switch. BIOS: AMI.

TCX800: 15"	
TCX800: 18,5"	
TCX800: 15,6"	



Στην τιμή δε συμπεριλαμβάνεται το λειτουργικό

TCX Wave E4C system

Χαρακτηριστικά

Θόνη	15 in 4:3, LED back-lit
CPU	Intel Celeron Dual Core 3955U (2GHz, 2M)
Μνήμη	DDR4 MHz 4 GB Standard 32GB DDR4 Max
Touch	Projected Capacitive Touch Technology, 10 point multi-touch
Audio	Internal - Realtek ALC231 Optional Speaker kit available
Storage	Up to 2x M.2 Solid State Drives, available in 64GB, 128GB or 256 options
Ethernet	10/100/1000 MB
I/O Ports	2xUSB 2.0, 1xUSB 3.0, 1xDisplayPort, 1x10/100/1000 Ethernet, 1x12V powered USB, 1x24v powered USB Side access ports: 1xAudio Jack, 1xUSB 2.0 with I/O mount point
I/O Ports on Dockable Base	(1) 24 V Powered USB 2.0, (3) 12 V Powered USB 2.0, (3) PC USB 2.0, (1) 10/100/1000 Ethernet, (1) DisplayPort
I/O Ports on optional POS Hub	(1) 24 V Powered USB 2.0, (1) 24 V Cash Drawer Port, (4) 12 V Powered USB 2.0



Στην τιμή δε συμπεριλαμβάνεται το λειτουργικό



Intel Celeron Dual Core 3955U (2GHz, 2M)

1.850 €



Η σειρά E-Series έχει ολοκληρώσει με επιτυχία πολύ αυστηρούς ελέγχους, παρέχει υψηλή ποιότητα, αξιοπιστία και συνοδεύεται από εγγύηση 3 ετών. Ο σχεδιασμός χωρίς ανεμιστήρα (fan-less), θωρακίζει την συσκευή και εξασφαλίζει αθόρυβη λειτουργία και αντίσταση στην σκόνη ώστε να επιτυγχάνεται η μέγιστη απόδοση.

Μικρό αποτύπωμα, μεγάλο όγκο εργασίας, ευέλικτο touch computer. Ταχύτητα, ακρίβεια, εξελεγμένη οθόνη αφής που ανταποκρίνεται σε ιδιαίτερες συνθήκες εργασίας, ακόμα και όταν ο χειριστής έχει καλυμμένα δάχτυλα ή έχει μαλακό στυλό. Εύκολη εγκατάσταση περιφερειακών συσκευών και αθόρυβος σχεδιασμός «fan-less» για ευέλικτη λειτουργία.

Elo 15E1

Χαρακτηριστικά

Οθόνη	15,6"
CPU	Intel 1.66GHz Atom N270, 512K L2 Cache, 533MHz System Bus
Μνήμη	2GB DDR2 SODIMM on 1 of 1 slot
HDD	160GB 2.5" SATA HDD2
Resolution	1366 x 768 @ 60Hz
Interface	4xUSB 2.0, Serial 2xNative DB9 RS-232 (standard), Ethernet 1xLAN RJ45 (Gigabit), Video Out: 2η VGA out/Ήχου, Audio Ports: 1x3.5mm line out
Διαστάσεις	390x330x161mm με Stand. Χωρίς Stand 390x 280x240mm
Βάρος	4.5kg με stand

Elo 15E1
720€

Στην τιμή δε συμπεριλαμβάνεται το λειτουργικό

Elo 15E2

Χαρακτηριστικά

Οθόνη	15,6" Widescreen LED LCD
CPU	Intel Celeron J1900 Quad-Core Processor 2GHz 2MB
Μνήμη	4GB
HDD	128GB 2.5" 7mm sata SDD
Resolution	1366 x 768 @ 60Hz
Interface	4xUSB 2.0, Serial Ports 2xNative DB9 RS-232 Ethernet Port 1xLAN RJ45 (Gigabit), Additional Video Out 2nd VGA out, Audio Ports 1x3.5mm line out, 1x3.5mm line in, 1x 3.5mm mic in
Διαστάσεις	390 x 330 x 161mm με βάση

Elo 15E2
890€

Στην τιμή δε συμπεριλαμβάνεται το λειτουργικό

K-POS 9000 (Fanless)

Χαρακτηριστικά

Οθόνη	15" TFT LCD / LED Back-light Intel®
CPU	Intel® Celeron® J1900 (2M Cache, up to 2.42 GHz) Intel® Core™ i3 (7100U) 3M Cache, 1.60 GHz Intel® Core™ i7-7100U (4M Cache, up to 2.80 GHz)
Μνήμη	DDR3 SODIMM 4GB (up to 8GB by 2 x Slots)
HDD	(64GB/128GB)
O/S	Συμβατό με Windows 10
Ανάλυση	1024x768
USB θύρες	5 x USB 2.0 (Rear: 3 x USB, Side: 2 x USB), 1x USB 3.0
Σειριακές θύρες	4 x RS-232C (3 x Powered DSUB-9, 1 x RJ-45)
Ethernet θύρες	1 x Gigabit LAN
Extra θύρες	PS/2: 1 x Πληκτρολόγιο ή ποντίκι, VGA: 1xRGB, Ήχος: 2 θύρες (1xMic-in, 1xLine-out), Ηχείο: 1x1W. Προαιρετικά: Θύρα για ταμειακό συρτάρι: Serial trigger
Ρεύμα	DC-IN: External 60/72W Adapter/ Input AC 220V/50Hz, Output DC 12V/5A or 6A
Θερμοκρασία	Λειτουργία: -25°C με 65°C, Αποθήκευση: -35°C με 75°C
Διαστάσεις	341 x 345 x 209 mm
Βάρος	6.6 kg
Χρώματα	Διαθέσιμα χρώματα άσπρο & μαύρο



Fan-less

Intel® Celeron® J1900	980 €
Intel® Core™ i3-7100U	1.450 €
Intel® Core™ i7-7100U	1.700 €
Προαιρετικά	
Οθόνη πελάτη 2 γραμμη	120 €
Οθόνη πελάτη 9,7" TFT	235 €
Οθόνη πελάτη 15" TFT	330 €
MSR CARD READER	95 €

Στην τιμή δε συμπεριλαμβάνεται το λειτουργικό



W-POS 185



Fan-less

Χαρακτηριστικά

Οθόνη	LCD: 18.5" TFT LCD (250cd), LVDS Interface Touch: 15.6" (Capacitive 10 Point Multi Touch)
CPU	Intel Core i3 (Skylake)
Μνήμη	DDR4 4GB (up to 8GB, 1 slot) 2.5" SATA 64GB
HDD	2.5" SATA-II 64GB SSD up to 128 GB SSD
O/S	Window POSReady7, Windows 10 IoT Entry
Ανάλυση	1366 x 768 (16:9)
USB Ports	6xUSB. Side: 4xUSB (2xUSB 2.0, 2xUSB 3.0). Front: 2x USB 2.0
Serial Ports	4 x RS-232C (3 x Powered DSUB-9, 1xRJ-11)/ COM1/4:0/5/12V by Jumper, COM2/3: 0/5/12V by BIOS select
Ethernet Ports	1 x Gigabit LAN port PS/2: 1 x πληκτρολόγιο ή ποντίκι/ Speaker: 1x1W/ VGA: 1xVGA port/ Audio: 1 ports (1 x Line-out)
Ρεύμα	Λειτουργία: 0°C με 60°C, Αποθήκευση: -20°C με 80°C
Διαστάσεις	406.5 x 319.6 x 310.3 mm
Βάρος	9.3kg



OKPOS™

Στην τιμή δε συμπεριλαμβάνεται το λειτουργικό

15.6" Intel Core i3 LGA 1151	1.400 €
Προαιρετικά	
Dual Display: 9.7" TFT LCD (1024x768)/ CPU: VFD (20 columns x 2 lines)	
MSR: 1,2,3 Tracks Reading	
Εκτυπωτή 3 inch Built-in Printer	

POS VFD LD240 *Customer Display*

Χαρακτηριστικά

Οθόνη	Vacuum Fluorescent Display (Blue-green)
Num. of characters	40 (20 columns x 2 lines)
Character font	5 x 7 dot matrix
Character size	5.5 (H) x 9.2 (W) mm
Dot Size	(X x Y) 0.86 x 1.2 mm
Characters	9 characters
Panel Dimension	220 (W) x 50 (D) x 87 (H) mm
Pole Dimension	Per support length: 130 (L) x 34.5 (Dia) mm
Base Dimension	217 (W) x 106 (D) x 33 (H) mm
Viewing Angle	Max. 90 degrees
Horizontal Rotation	Max. 355 degrees
Weight	Approx. 980 grams
Interface	RS-232 (serial) / USB
Τιμή USB	122 €
Τιμή RS232	130 € (SUPPORT WINDOWS 8.1)



P.O.S. Touch

Optimus



Fan-less



Χαρακτηριστικά

Οθόνη	15" TFT LCD LED Backlight/ Touch: Projective Capacitive
CPU	Intel® Celeron® J1900 (2.42 GHz) Quad-Core Processor/Fanless
Μνήμη	4GB Standard DDR3 1600 MHz Socket 1xSODIMM
HDD	M.2 SSD 64GB (Optional SSD 128GB/256GB)
O/S	Windows 7, Windows 10, Windows 10 IoT Entry
Ανάλυση	1024 x 768
USB Ports	6 x USB 2.0
Serial Port	4 x COM1~4 RJ-45, Full Signal with 5V/12V Power Output set BIOS)
Ethernet Ports	1 x Gigabit Ethernet, RJ-45
Πρόσθετες θύρες	1 x VGA (With Power Output), Ήχος: 1 x Line-out, Ηχείο: 1 x 1W
Power Supply	1 x (4 Pin Connector), 12V OUT(2nd Display Power)
Διαστάσεις/Βάρος	414 x 251 x 361mm / 8.4kg
Χρώματα	Διαθέσιμα χρώματα άσπρο & μαύρο



OKPOS™

Στην τιμή δε συμπεριλαμβάνεται το λειτουργικό

Intel® Celeron® J1900 Capacitive touch	800 €
Προαιρετικά	
2η οθόνη: 9.7" TFT LCD(1024 x 768), 20x2	270 €
Line VFD.MSR: ISO II Track Reading	120 €



POS VFD LD222 *Customer Display*

Χαρακτηριστικά

Οθόνη	Vacuum Fluorescent Display (Blue-green)
Num. of characters	40 (20 columns x 2 lines)
Character font	5 x 7 dot matrix
Character size	5.5 (H) x 9.2 (W) mm
Dot Size	(X x Y) 0.86 x 1.2 mm
Characters	9 characters
Panel Dimension	220 (W) x 50 (D) x 87 (H) mm
Pole Dimension	Per support length: 130 (L) x 34.5 (Dia) mm
Base Dimension	217 (W) x 106 (D) x 33 (H) mm
Viewing Angle	Max. 90 degrees
Horizontal Rotation	Max. 355 degrees
Weight	Approx. 980 grams
Interface	USB
Τιμή	122 €



P2C J-200



Fan-less

Χαρακτηριστικά

Οθόνη	15" WLED Backligh, Projected Capacitive Touch
CPU	Intel® Celeron™ Quad-core Processor J1900 2.42GHz
Μνήμη	4GB, DDR3 (Max 8GB προαιρετικά)
HDD	SSD 64GB (Default) up to 128GB
O/S	Windows 7, Windows 10, Linux
Ανάλυση	1024 x 768
Interface	6xUSB 2.0 (Rear Top x 2, Rear Bottomx4), Serial Ports 6 (DB9x3, RJ50(RJ45)x2, RJ11x1), Ethernet Ports 1xRJ45 (Base-T 10/100/1000 Ethernet), 1x(LPT/DB25 on Rear Bottom), 1xAudio-out,/3.5mm (changeable for MIC). 1xDisplay Port (Included 1xUSB 2.0)
Ρεύμα	DC 12V/5A (AC 100V~240V, 60W)
Διαστάσεις	362 x 237 x 336 mm
Βάρος	5 Kg



Στην τιμή δε συμπεριλαμβάνεται το λειτουργικό

P2C-J200: Intel Celeron J1900	950 €
Προαιρετικά	
Τύπος 2ης οθόνης: LCD 9,7 "ή 15"	
Τύπος 2ης οθόνης αφής: LCD 9,7 "ή 15"	
Τύπος VFD (20 χαρακτήρες x 2 γραμμές)	
MSR CARD READER ISO / IEC7816 EMV Level	

P2C S-200



Fan-less

Χαρακτηριστικά

Οθόνη	15" WLED Backlight, Projected Capacitive Touch
CPU	Intel® Core™ i3-7100U/ Intel® Core™ i5-7200U Processor
Μνήμη	4GB, DDR4 2133MHz x 2 slot (Max 32GB, optional)
HDD	SATA III SSD 64GB (128GB / 256GB προαιρετικά)
O/S	Windows 7, Windows 10, Linux
Ανάλυση	1024 x 768
Interface	2xUSB 3.0, 4xUSB 2.0, 6xSerials (DB9x3, RJ50x2, RJ11x1) 1xLPT, Ethernet Ports Realtek RTL8111H, 1000M (on board), 1xAudio-out , 1xDisplayPort for Video, HDMI and Standard DVI, VGA monitor.
Ρεύμα	DC 12V/5A (AC 100V~240V, 60W)
Διαστάσεις	362 x 237 x 336 mm
Βάρος	5 Kg



Στην τιμή δε συμπεριλαμβάνεται το λειτουργικό

P2C-J200: Intel® Core™ i3-7100U	1250 €
P2C-J200: Intel® Core™ i5-7200U	1400 €
Προαιρετικά	
2η οθόνη: LCD: 10" ή 15" LCD (USB Port x 1)	
Touch Type: 10" ή 15" LCD with Capacitive ouch (USB Port x 1)	
MSR CARD READER ISO / IEC7816 EMV Level	

P.O.S. Touch

P2C S-250



Fan-less

Χαρακτηριστικά

Οθόνη	15" WLED Backlight. True-Flat Capacitive 10 Point Multi-touch
CPU	Intel® Core™ i3-7100U 2.40GHz FANLESS
Μνήμη	4GB, DDR4 2666Hz x 2 slot (Max 32GB, optional)
HDD	SATA SSD 2.5" 128GB (HDD 500GB & SSD 256GB, προαιρετικά)
O/S	Windows 7, Windows 10, Linux
Ανάλυση	1024 x 768
Interface	6 x USB 3.0 6 X Serials (DB9 x 3, RJ50 x 2, RJ11 x 1) 1 x LPT Realtek RTL8111H, 1000M (on board) 1 x Audio-out , 1x Display Port for Video
Ρεύμα	DC 12V/5A (AC 100V~240V, 60W)
Διαστάσεις	362 x 237 x 357mm
Βάρος	4.5Kg
Χρώματα	Διαθέσιμα χρώματα μαύρο και άσπρο

P2C-J100: Intel® Core™ i3-7100U	1250 €
Προαιρετικά	
2η οθόνη: LCD : 9.7" ή 15" LCD	
Συσκευή ανάγνωσης καρτών (MSR / SCR)	

Στην τιμή δε συμπεριλαμβάνεται το λειτουργικό



P2C S-250



Fan-less

Χαρακτηριστικά

Οθόνη	15" WLED Backlight. True-Flat Capacitive 10 Point Multi-touch
CPU	Intel® Core™ i5-7200U 2.40GHz FANLESS
Μνήμη	8GB, DDR4 2666Hz x 2 slot (Max 32GB, optional)
HDD	SATA SSD 2.5" 128GB (HDD 500GB & SSD 256GB, προαιρετικά)
O/S	Windows 7, Windows 10, Linux
Ανάλυση	1024 x 768
Interface	6 x USB 3.0 6 x Serials (DB9 x 3, RJ50 x 2, RJ11 x 1) 1 x LPT Realtek RTL8111H, 1000M (on board) 1 x Audio-out , 1x Display Port for Video
Ρεύμα	DC 12V/5A (AC 100V~240V, 60W)
Διαστάσεις	362 x 237 x 357mm
Βάρος	4.5Kg
Χρώματα	Διαθέσιμα χρώματα μαύρο και άσπρο

P2C-J100: Intel® Core™ i5-7200U	1400 €
Προαιρετικά	
2η οθόνη: LCD : 9.7" ή 15" LCD	
Συσκευή ανάγνωσης καρτών (MSR / SCR)	

Στην τιμή δε συμπεριλαμβάνεται το λειτουργικό



T2 Lite *POS 15,6"*

Χαρακτηριστικά

Οθόνη αφής: G+G capacitive/ Ηχείο: 1.2W/ Κουμπι: Power button (lock screen), Volume +/- . Προαιρετικά: Camera, eSIM (επιλογή παρόχου χωρίς εγκατάσταση κάρτας SIM).

Οθόνη	15.6" FHD, 1920×1080
O/S	Android 7.1, SUNMI OS
CPU	Qualcomm Snapdragon octa-core processor
Μνήμη	12GB RAM, 16GB ROM
HDD	External Memory Card: Υποστηρίζει MicroSD (TF), μέχρι 64G
Interface	USB Type A port × 5, RJ11 serial port × 1, Ethernet RJ45 LAN port ×1, Wi-Fi 2.4G, IEEE 802.11 a/b/g/n. Bluetooth
Διαστάσεις	37.4cm × 33.8cm × 22.4cm
Power	INPUT: AC100~240V/1.7A, OUTPUT: DC24V/2.5A
Τιμή	450 €



T2 Lite *POS με οθόνη πελάτη*

Χαρακτηριστικά

Οθόνη αφής: G+G capacitive/ Speaker: 1.2W/ Button: Power button (lock screen), Volume +/- . Optional: Camera, eSIM (επιλογή οποιουδήποτε παρόχου χωρίς την εγκατάσταση κάρτας SIM).

Οθόνη	15.6" FHD, 1920×1080, Οθόνη πελάτη: 15.6" FHD, 1920×1080
O/S	Android 7.1, SUNMI OS
CPU	Qualcomm Snapdragon octa-core processor
Μνήμη	2GB RAM, 16GB ROM
HDD	External Memory Card: Υποστηρίζει MicroSD (TF), Μέχρι 64G
Interface	USB Type A port ×5, RJ11 serial port ×1, RJ45 LAN port ×1, Wi-Fi 2.4G, IEEE 802.11 a/b/g/n. Bluetooth 2.1/3.0/4.0, BLE
Διαστάσεις	37.4cm × 33.8cm × 22.4cm
Power	INPUT: AC100~240V/1.7A, OUTPUT: DC24V/2.5A
Τιμή	690 €



POS Power Bank

Χαρακτηριστικά

Χωρητικότητα	2500mAh/DC 18V (45Wh), 5000mAh/DC 18V (90Wh)
Χρόνος φόρτισης	12 ώρες για το T2 Lite (με μια μεγάλη και μια μικρή οθόνη), 15 ώρες για το T2 LITE (μονή οθόνη)
Άλλες λειτουργίες	UPS, φωτεινή ένδειξη φόρτισης/ εκφόρτισης, Ήχητική και φωτεινή ειδοποίηση χαμηλής μπαταρίας
Τιμή	140 €



D2 Mini Android Touch POS

Χαρακτηριστικά

Η οθόνη αφής είναι ειδικά σχεδιασμένη και αδιαβροχοποιημένη για να αντέχει σε χρήση με χέρια που έχουν λάδια ή φορούν γάντια. Διαθέτει οθόνη πελάτη IPS WVGA 4.3" για να εμφανίζει τα ποσά συναλλαγής, τον κωδικό πληρωμής QR και διαφημίσεις. Με ενσωματωμένο εκτυπωτή Seiko.

Οθόνη	10.1" HD. Οθόνη πελάτη: 4.3"WVGA, 800x480, 300nits
CPU	Quad-core Processor
Μνήμη	8GB ROM+2GB RAM
HDD	External Memory Card: Υποστηρίζει MicroSD. Μέχρι 64G
O/S	Android 8.1, SUNMI OS
Ανάλυση	1280x800 300nits/10 points capacitive touch screen
Συνδέσεις	Wi-Fi 2.4GHz, Bluetooth 2.1/3.0/4.2, Υποστηρίζει BLE
Interface	5xUSB Type-A port, 1xRJ11 serial port, 1xRJ45 LAN port 1xRJ12 port, 1xaudio jack port, 1xpower port, 1xMicro-USB
Εκτυπωτής	Ενσωματωμένος θερμικός εκτυπωτής Seiko 58mm, ταχύτητα 160mm/s, 50km διάρκεια ζωής
Διαστάσεις	260x290x99mm
Βάρος	1.94kg



Κωδικός	Μοντέλο	Τιμή
007-015-0045	Pos Sunmi D2 Mini, 4G, Printer 58Mm, Quad-Core, 2Gb Ram/8Gb Rom, 10.1"Touch,Nfc, QR Scanner, Android 8.1	528€

T2 Mini Sunmi Touch POS

Χαρακτηριστικά

Ολοκληρωμένο σύστημα που ενσωματώνει NFC και κατασκευασμένο σύμφωνα με την αρχιτεκτονική των φορολογικών και ταμειακών συστημάτων, αναβαθμίζεται σε σύστημα πολλαπλών εφαρμογών. Με εκτυπωτή Seiko.

Οθόνη	11.6"IPS, G+G capacitive multi-touch screen
CPU	Qualcomm Snapdragon Octa-core
Μνήμη	1GB RAM + 8GB ROM
HDD	External Memory Card: MicroSD (TF), up to 64G
O/S	Android 7.1, SUNMI OS
Ανάλυση	11.6" 1366 x 768/ 11.6" 1920 x 1080 (προαιρετικά)
Συνδέσεις	Υποστηρίζει Support Bluetooth 2.1/3.0/4.0
Interface	4xUSB Type-A, 1xRJ11 Serial, 1xRJ45 LAN, 1xRJ12 port, audio jackx1, power portx1, Micro-USB, 1xSIM card slot.
Εκτυπωτής	Θερμικός εκτυπωτής Seiko μεγάλης ταχύτητας
Διαστάσεις	294 x 296 x 107 mm



Κωδικός	Μοντέλο	Τιμή
007-015-0167	Pos Sunmi T2 Mini Printer 80Mm, 2Gb Ram/16Gb Rom, 11,6' Touch Cpu1.4ghz Nfc, Scanner, 4G	710€
007-015-0046	POS Sunmi T2 MINI PRINTER 80mm, 2GB RAM/16GB ROM, 11,6'TOUCH CPU1.4GHz NFC, SCANNER	680€

M2 MAX *επαγγελματικό Tablet*

Χαρακτηριστικά

Νέο Tablet M2 MAX για επαγγελματική χρήση. Οθόνη FHD 10,1 Corning Gorilla, Glass 3 για αντοχή στις κρούσεις και τις γρατσουνιές.

Οθόνη	10.1" FHD, Capacitive multitouch
O/S	Android 9.0/ SUNMI OS
CPU	Kryo-260, octa-core 2.2GHz
Μνήμη	3GB RAM + 32GB ROM/ 4GB RAM + 64GB ROM
Ανάλυση	1920 x 1200
Τροφοδοσία	Power Adapter Input: AC 100~240V, Output: DC 5V/2AL. Battery: Μη αποσπώμενη μπαταρία lithium 3.85V/8360mAh
Διαστάσεις	245.6 x 164.4 x 9.9 mm/673 grams
Ports	1xType-C, υποστηρίζει OTG, 1xAudio jack.
Χαρακτηριστικά	<p>Προστασία: IP65, πτώση από 1.0m.</p> <p>Κάμερα: Front: 5MP FF, Rear: 13MP AF + Flashlight, υποστηρίζει αναγνώριση 1D/2D barcode.</p> <p>Αναγνώστης NFC Card: υποστηρίζει κάρτα Type A&B, Mifare card, Felica card; ISO/ICE 14443 και ISO15693</p> <p>GPS: υποστηρίζει AGPS. GPS/Glonass/ Beidou (Config 2)</p> <p>Αισθητήρας: βαρύτητας Gravity sensor, φωτός light sensor, προσανατολισμού compass, hall.</p> <p>Κουμπιά: 1xPower ενεργοποίηση, (κλειδωμα οθόνης), 2xVolume (+/-) έντασης</p>

TF701 4G LTE + Wifi, 4GB + 64GB: 640€

TF701 4G LTE + Wifi, 4GB + 64GB: 770€

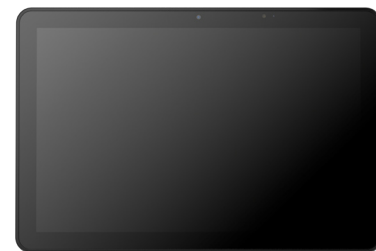

Accessories



Scanner Handle Hand Strap

Support Newland 2D engine

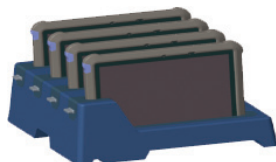

4-Slot Charging Base

Support up to 4 sets tablets charge together,
Support with/without rugged frame.

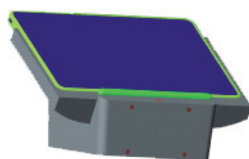

Cradle

Support extend USB2.0*2/RJ45*1/RJ11*1/RJ12*1
as a detachable desktop android POS.



Hand strap

Hold in one hand in daily use

V5PAD Tablet



Πολύ αξιόπιστο και λειτουργικό Tablet Touch POS με αναβαθμισμένες δυνατότητες και σύγχρονο σχεδιασμό. Ρυθμιζόμενο λουράκι χεριού, στεγανοποίηση IP54 με αντοχή στην σκόνη και στο νερό. Δυνατότητα αναβάθμισης με περιφερειακά συστήματα.

Χαρακτηριστικά

Οθόνη	10.1" TFT LCD / 1280 x 800 pixels/ φωτεινότητα: 300 cd/m ² / Οθόνη αφής Projected capacitive touch (10-point)
CPU	Intel Atom x5-Z8350 Quad Core 1.44 GHz (up to 1.92 GHz)
Μνήμη	4 GB DDR3L-RS RAM
HDD	64 GB eMMC
O/S	Win 10 IoT / 10 Pro
Ανάλυση	1280 x 800 pixels
Interface	USB: 1xUSB 2.0, 1xUSB 3.0 (micro B)/Docking Station:4x USB 2.0/WP Base: 2xUSB 2 Σειριακές θύρες: -Docking Station:2xDB9/WP Base: 1x DB9 Ethernet θύρες: Tablet: 802.11 b/g/n + Bluetooth 4.0/ Docking Station: 1 x RJ45 10/100/1000 Mbps/ WP Base: 1 x RJ45 10/100/1000 Mbps Πρόσθετες θύρες: AUDIO PORT. Tablet: 1 x 1 W built-in speaker 3.5 mm earphone jack/ SIM CARD/ SD CARD
Ρεύμα	5 V / 2 A USB charger, 12 V / 5 A external power adaptor, 24 V / 5 A external power adaptor.
Διαστάσεις	296x206x26mm
Βάρος	1.2 kg
Τιμή	1.250 €



tPOS Charger



Ρυθμιζόμενο λουράκι χεριού

IP54 Αντοχή νερού/σκόνης

Ενσωματωμένα περιφερειακά

Με κλίση γωνίας 60°

IC Card/Barcode button/USB/SIM

Λουράκι λαιμού

Micro SD card USB3/Earphone/ Speaker



7" 2nd Touch Screen



TB85 Scalable and Rugged Mobility and Android 8.0 GMS

Χαρακτηριστικά

Display	8"colour LCD display, 1280x800 resolution Touch Panel with support for glove operation, Gorilla Glass 3
Keypad	8 Function Keys: Power key, volume +/-, return key, home key, menu key and 2 customisable keys. Keypad light supported
Power	Rechargeable and changeable 8200 mAh Li-ION battery RTC Battery: Real Time Clock Battery, Charging Time: Less than 4 hours, Battery approvals: UN 38.3, MSDS, IEC 62133, UL
Voice and Audio	High Sound Quality Audio PA, 3.5mm headphone jack
Expansion Slot	1x Micro SD , 1x Nano SIM
Sensors	Ambient light sensor with 1R, Hall sensor support for accessory, Acceleration sensor, Atmosphere pressure sensor
Τιμή	1.400€



2D scan module (with trigger buttons)

Scan engine	SE2707
Light Source	Red +/-625nm LED
Τιμή	340€



Rotatable hand-strap

Τιμή: 63€



Ethernet Cradle

Τιμή: 330€

WD100 Android 7.1 is a rugged 4" wearable computer provides convenient connectivity with the MS650 Bluetooth ring scanner

Χαρακτηριστικά

Display	WVGA (800 x 480 pixels); 4 in. diagonal; color LCD display
Touch panel	Multi-touch; fingertip (bare or gloved) input; capacitive stylus supported
Power	Main battery: Rechargeable 3.8 V, 2950mAh Li-ION pack RTC battery: Real time clock battery
Expansion Slot	MicroSD up to 32GB
SIM	1 Micro SIM slot
Keypad	On-screen keypad; two programmable function keys
Voice and Audio	Microphone, speaker and 3.5mm audio jack
Τιμή	1.200€



Οθόνες Hikvision full HD, HDMI, VGA, TFT-LED με τεχνολογία οπίσθιου φωτισμού LED και ανάλυση **Full HD 1920x1080**. Ευρεία γωνία θέασης και φιλική προς το χειριστή με εύκολο μενού λειτουργίας, μπορεί να ανταποκριθεί σε διάφορες εφαρμογές και απαιτήσεις. Υψηλής αξιοπιστίας και αντοχής εξαρτήματα για να εξασφαλίζουν συνεχόμενη λειτουργία. Είναι σχεδιασμένη να λειτουργεί όλη μέρα και όλη νύχτα. Συνδεσιμότητα HDMI 1.3 1 με τρεις λειτουργίες εικόνας για προσαρμογή σε διαφορετικά περιβάλλοντα. **Υποστηρίζει τεχνολογία εξάπλωσης φάσματος με λογισμικό για τη μείωση της ακτινοβολίας EMI και μπορεί να τοποθετηθεί σε βάση στήριξης VESA.**



Προδιαγραφές

Μοντέλο	DS-D5024FN 24"	DS-D5027FN 27"
Κωδικός	009-542-0002	009-542-0001
Οθόνη χαρακτηριστικά	23,8"	27"
Τεχνολογία Οθόνης	TFT-LED Backlight	TFT-LED Backlight
Φωτεινότητα	250 cd/m2	300 cd/m2
Ανάλυση οθόνης	1920 x 1080 @60Hz	1920 x 1080 @60Hz
Επιφάνεια οθόνης	527 x 296 mm	598 x 336 mm
Συνδεσιμότητα	VGA, HDMI	VGA, HDMI
Χρόνος απόκρισης	14ms	14ms
Οπτική γωνία	οριζόντια/κάθετη: 178°/178°	οριζόντια/κάθετη: 178°/178°
Ρεύμα οθόνης	AC100-240V, 50/60Hz. Κατανάλωση 30W/0,5W stand by	AC100-240V, 50/60Hz. Κατανάλωση 40W/0,5W stand by
Επιπλέον χαρακτηριστικά	Χρώμα 16,7Μ. Οπή επιτοίχιας τοποθέτησης 100x100mm. Βίδα επιτοίχιας τοποθέτησης M4. Ηχεία 2Wx2.	Χρώμα 16,7Μ. Οπή επιτοίχιας τοποθέτησης 100x100mm. Βίδα επιτοίχιας τοποθέτησης M4. Ηχεία 2Wx2.
Θερμοκρασία	Λειτουργίας 0 έως 40°C. Αποθήκευσης -20 έως 60°C.	Λειτουργίας 0 έως 40°C. Αποθήκευσης -20 έως 60°C.
Διαστάσεις/Βάρος	540x418x227mm / 3.43kg	614x454x226mm / 4.06kg
Τιμή		

ProLite X2481 LCD Οθόνη

Ιδανική για επαγγελματική χρήση, συνδέεται με PC και έχει την δυνατότητα τοποθέτησης και σε τοίχο. Εξαιρετική απεικόνιση και απόδοση χρωμάτων για ψηφιακή επεξεργασία φωτογραφιών, γραφικών σχεδίων, ανάπτυξη εφαρμογών, γραφιστικών σχεδίων, αρχιτεκτονικών σχεδίων, επεξεργασία εντύπων, διαφημιστικών καταλόγων. **Ιδανική για web designers, decor designers, fashion editors, publications, photo-editing, digital graphics, promotion, web-gaming, digital design, digital arts.**

Τεχνολογία πάνελ VA: εγγυάται ακριβή και σταθερή αναπαραγωγή χρωμάτων με ευρείες γωνίες θέασης και αναλογία εγγενούς αντίθεσης 3000:1. Προσφέρει υψηλότερη αντίθεση, πιο σκούρα μαύρα και πολύ καλύτερες γωνίες θέασης από την τυπική τεχνολογία TN. Επίσης, ενσωματώνει **ACR, Advanced Contrast Ratio** είναι μια λειτουργία που προσαρμόζει αυτόματα την αντίθεση και τη φωτεινότητα της οθόνης για να εξασφαλίσει τέλεια ποιότητα εικόνας. Υποστηρίζει Full HD με πραγματική ανάλυση 1920 x 1080p για να εμφανίζει εικόνες υψηλής ευκρίνειας. Επιπλέον, αυτή η οθόνη LED είναι εξοπλισμένη με δύο στερεοφωνικά ηχεία υψηλής ποιότητας και είναι συμβατή με βάση VESA για εύκολη τοποθέτηση σε τοίχο ή βάση. **Η οθόνη δεν είναι αφής.** Διατίθεται και με βάση ρυθμιζόμενου ύψους προαιρετικά.



Μοντέλο	Iiyama ProLite 23,6
Κωδικός	009-020-0010
Οθόνη χαρακτηριστικά	24"
Τεχνολογία Οθόνης	VA LED
Φωτεινότητα	250 cd/m2 (typ.)
Ανάλυση οθόνης	1920 x 1080 (2.1 megapixel Full HD)
Επιφάνεια οθόνης	521.28 x 293.22mm, 20.5 x 11.5"
Αναλογία απεικόνισης	16:9
Συνδεσιμότητα	VGA, DVI, HDMI, HDCP
Χρόνος απόκρισης	6ms
Οπτική γωνία	οριζόντια/κάθετη: 178°/178°, δεξιά/αριστερά: 89°/89°, πάνω/κάτω: 89°/89°
Ρεύμα οθόνης	AC 100-240V, 50/60Hz. Κατανάλωση 25W/0,3W stand by, 0,25W off mode.
Επιπλέον χαρακτηριστικά	Στατική αντίθεση 3000:1. VESA 100x100mm επιτοίχια τοποθέτηση. Kensington-lock, DDC2B, Mac OSX.
Διαστάσεις/Βάρος	543.5x389x213.5mm / 3.7kg
Τιμή	183€

Πιστοποιήσεις: CE, TÜV-GS, EAC, υποστήριξη RoHS, ErP, WEEE, REACH.



Elo 1517L *Desktop Touchmonitor*

Χαρακτηριστικά

Οθόνη	15" diagonal, Active matrix TFT LCD with LED backlighting
Aspect Ratio	4:3
Interface	VGA video interface, AccuTouch, USB & RS232 touch controller interface, Worldwide-version
Elo Technologies	Anti-Glare
Colors	16.7 million
Resolution	1024 x 768
Διαστάσεις	350 x 310 x 175mm με βάση
Χρώμα	Μαύρο
Bezer	565 €
No Bezer	620 €



Elo 2201L *Desktop Touchmonitor (wide)*

Χαρακτηριστικά

Οθόνη	22", Active matrix TFT LCD with LED backlighting
Aspect Ratio	16:9
LCD	Active matrix TFT LCD with LED backlighting
Technologies	16.7 million
Colors	1920 x 1080
Resolution	551 x 392 x 193mm
Διαστάσεις	
Τιμή Elo 2201L	
Τιμή Elo 2401LM	630 €

Elo 2401LM



Elo 3243L *Touchscreen*

Χαρακτηριστικά

Active Display Area	698.4x392.9 mm (HxV)
Dimensions	IR model: 762.8 x 457.3 x 61.6mm (LxHxD) PCAP model: 762.8 x 457.3 x 50.5mm (LxHxD)
LCD Technologies	Active matrix TFT LCD
Form Factor	Interactive Digital Signage
Diagonal Size	80.01 cm
Available I/O Ports	Input: AC power input, USB type B (for Touch), VGA, 2x HDMI, GPIO, DisplayPort, Audio Line in Output: Audio Headphones out, RJ45 (for optional OSD remote)
Resolution	1920 x 1080 @ 60hz
Display Colors	8 Bit
Τιμή	1950 €



Οθόνες Αφής (Touch)

RM-150



Χαρακτηριστικά

Display Type	LED
Size	15"
Brightness	250 cd/m2
Display Area	340(W)x228(H)mm
Resolution	1024 x 768
Contrast Ratio	300-400:1
Touch Panel	5-wire Resistive Touch Panel
Input Connector	D-SUB 15 PIN Female/24 PIN DVI
Power Supply	12V/3A External Power Adapter
Dimension	380x302x216mm (WxHxD)
Τιμή	380 €



ICS 150 II



Χαρακτηριστικά

Display Type	LED
Size	15"
Resolution	1024x768mm
Dimension	
Τιμή	250 €

ICS WF1510C



Wall
mount



Display type	15" LCD Panel Type
Touch Screen	TFT LCD panel Capacitive Touch screen 5 Point Resistive Touchscreen Display
Resolution	1024x768
Viewing Angle	60° Horizontal, 160° Vertical
Ports	DC IN, USB Port for touch screen
Power Supply	AC100-240V, DC 12V- 3A
Dimensions	374x288x50mm (LxWxD)
Τιμή	250 €

AMON 15PS TOUCH MONITOR



Οθόνη	15" LCD
Touch Screen	Τεχνολογία οθόνης επαφής Resistive
Ανάλυση	1024x768
	Αντοχή στο κατάβρεγμα από νερό και την σκόνη IP43
	Γωνία 270° με περιστρεφόμενη βάση
Τιμή	550 €

Οθόνες Αφής (Touch)



ICS WF1710C

Display type	17" LCD Panel Type
Touch Screen	TFT LCD panel Capacitive Touch screen 5 Point Resistive Touchscreen Display
Resolution	1280x1024
Viewing Angle	60° Horizontal, 160° Vertical
Ports	DC IN USB Port for touch screen
Power Supply	AC100-240V, DC 12V- 3A
Dimensions	380x320x50mm (LxWxD)
Τιμή	280 €

ICS PHISTEK LCD 10,4" VGA



Display type	10.4" diagonal TFT active matrix with LED backlight 5 wires Resistive touch (P104VR) Projected capacitive touch panel (P104VP)
Resolution	800x600 Support up to or 1024x768@60Hz
LCD Viewing Angle	150°(H) / 110°(V)
Power consumption	6W
Weight	1320g (net)
Dimension	299.4x214.1x139.9mm (WxHxD)
Τιμή	285€

ICS PHISTEK LCD 8" VGA

Χαρακτηριστικά



Display type	8" diagonal TFT active matrix with LED backlight
Resolution	800x600 Support up to or 1024x768@60Hz
LCD Viewing Angle	140°(H) / 125°(V)
Power consumption	6W
Weight	1.1 kgs (w/standard base)
Dimension	200.5x203.8x140 mm(WxHxD)
Τιμή	230 €

Οθόνες Αφής (Touch)

ICS WF215 οθόνη Αφής



Wall
mount

Οθόνη αφής 21,5" με τεχνολογία PCAP 10 σημείων που μπορεί να ανταποκριθεί σε δύσκολες συνθήκες περιβάλλοντος με πολύ χαμηλές ή υψηλές θερμοκρασίες. **Βιομηχανικών προδιαγραφών και δυνατοτήτων, περιλαμβάνει μεταλλική βάση αλλά μπορεί να τοποθετηθεί και σε τοίχο.** Συνδεσιμότητα HDMI, VGA, USB interface.

Χαρακτηριστικά

Οθόνη	21.5" TFT-LCD 5-wire resistive touch/10-points Pcap touch
Ανάλυση	1920x1080/60HZ
Συνδεσιμότητα	Αναλογικό RGB, VGA για βίντεο, USB (ή RS232) για αφής
Φωτεινότητα	450cd/m2
Απεικόνιση	16:9
Ρεύμα οθόνης	External Power Supply:100 to 240V (DC 12V)
Θερμοκρασία	-10°C με 60°C
Χρόνος απόκρισης	5ms
Τιμή	400€



ICS WF970 οθόνη πελάτου



Wall
mount

Ιδανική για όλες τις επιχειρήσεις με ιδιαίτερη αντοχή λειτουργίας σε χαμηλές θερμοκρασίες στους -20°C. Συνδεσιμότητα HDMI, VGA, USB interface. **Διαθέτει βάση και μπορεί να τοποθετηθεί και στον τοίχο.** Ιδανική για καταστήματα λιανικής πώλησης, εστίασης, ιατρικά και διαγνωστικά κέντρα καθώς και δημόσιες υπηρεσίες.

Χαρακτηριστικά

Οθόνη	9.7" LCD τεχνολογία IPS
Ανάλυση	1024x768
Συνδεσιμότητα	Standard VGA
Φωτεινότητα	450cd/m2
Απεικόνιση	4:3
Θερμοκρασία	-20°C με 45°C
Χρόνος απόκρισης	8ms
Αναλογία αντίθεσης	800: 1
Οπτική Γωνία	120° (οριζόντια), 45° (κατακόρυφη)
Βάρος	2Kg
Τιμή	170€



Οθόνες Πελάτη LCD



Οθόνες PHISTEK TFT



	LCD 8" VGA	LCD 10,4" VGA
Οθόνη	8"LCD, 170,4 x 127,8mm	10,4"LCD, 211,2 x 158,4 mm
Ανάλυση	800 x 600	800 x 600
Βάρος	780g (Net)	1,12Kg (Net)
Διαστάσεις	199,7(Π) x 130(M) x 197(Y)	239,6(Π)x159,8(M)x 227,6(Y)
Χρώματα	Μαυρό & λευκό	Μαύρο
Τιμή	195 €	280 €

PD700-I



	LCD 7" USB	LCD 10"
Οθόνη	7"LCD wide	10"LCD
Ανάλυση	800x480	
Interface	USB	
Τροφοδοσία	only USB 5V	
Διαστάσεις	154(H)x86(V)mm (16:9)	
Τιμή		

Scanner 1 Δέσμης



MK-5145-41-RS BLACK 1D

Κωδ.: 005-021-0014

108 €

MK-5145-31A38-EU ECLIPSE 1D USB BLACK

Κωδ.: 005-021-0015

95 €

ΒΑΣΗ ΣΤΗΡΙΞΗΣ

+ 22 €



Voyager-1200G USB KIT BL

Κωδ.: 005-021-0013

125 €

(USB-PS2-RS232) ΒΑΣΗ ΣΤΗΡΙΞΗΣ



Voyager-1250 USB KIT+ΒΑΣΗ

Κωδ.: 005-022-0006

125 €

(USB-PS2-RS232)



Voyager-1202G USB KIT BL BT

Κωδ.: 005-021-0012

265 €

(USB-PS2-RS232) ΒΑΣΗ ΣΤΗΡΙΞΗΣ



MS-3780 FUSION 1D

Κωδ.: 005-023-0001

245 €

1D, RS232, KIT (RS232), BLACK

Scanner 2 Δέσμης



Xenon-1900 USB BLACK 2D

Κωδ.: 005-022-0100

285 €

(USB-PS2-RS232)



Xenon-1950G, 2D USB BLACK
Κωδ.: 005-022-0008

260 €



1400g 2D USB BLACK(X)
Κωδ.: 005-022-0007

165 €

(USB-PS2-RS232) ΒΑΣΗ ΣΤΗΡΙΞΗΣ



Voyager-1470g 2D HD USB KIT BLACK
Κωδ.: 005-022-0005

145 €

(USB-PS2-RS232) ΒΑΣΗ ΣΤΗΡΙΞΗΣ



Voyager-1472g, BT, 2D, BT, kit (USB), black
Κωδ.: 005-022-0028

350 €

USB, Keyboard Wedge, RS-232, RS485 support for IBM 46xx (RS485) - Warranty: 3Y

Scanner Πολλαπλής Δέσμης



MK-7580-38 GENESIS USB 1D/2D
Κωδ.: 005-023-0002

260 €

USB, RS232, Keyboard Wedge, IBM 46xx (RS485)
Βοηθητικές θύρες: EAS with interlock (EAS model)

Orbit-7190 USB KIT BLACK
Κωδ.: 005-344-0010

265 €

USB, RS232, Keyboard Wedge, IBM 468xx (RS485)

Scanner βιομηχανικής χρήσης



Granit-1991iSR Industrial Scanner
Κωδ.: 005-022-0029

1015 €

USB, Keyboard Wedge, RS-232 TTL, Bluetooth® v4.2



QuickScan™ Lite QW2100 LITE

75 €

Κωδ.: 005-021-0003

QW2170-BK: RS-232 / Keyboard Wedge, QW2120-BK: USB



Heron HD-3130

145 €

Κωδ.: 005-021-0007

RS-232 / USB / Keyboard Wedge Multi-Interface



GD-4130 Gryphon Corded 1D Multi I/F Black

155 €

Κωδ.: 005-021-0010

RS-232, IBM 46XX, USB Multi-Interface; RS-232, USB, Κλειδί πληκτρολογίου / Wand MultiInterface

Gryphon Gooseneck Stand Black D4130

20 €

Κωδ.: 005-086-0001



QS-131 1D Usb Black+Base BT+USB Cable

240 €

Κωδ.: 005-021-0011



GPS-4400, 2D, USB Kit, Black ΠΟΛΥΔΕΣΜΙΚΟ

230 €

Κωδ.: 005-022-0026



QuickScan QM-2430 Scanner Bluetooth

285 €

Κωδ.: 005-022-0003

Keyboard Wedge / OEM (IBM) USB / RS-232 / USB



QuickScan QD-2430 Scanner 2D με βάση

190 €

Κωδ.: 005-022-0004

(RS-232, Keyboard Wedge, USB Com Std., USB Keyboard, USB OEM)

- διαβάζει ταυτόχρονα δύο barcode
- διαβάζει όλα τα barcode και από οθόνη κινητού, tablet και οθόνη υπολογιστή.



QD2131 1D MULTI I/F USB KIT BLACK

Κωδ.: 005-021-0039

130 €

Keyboard Wedge / OEM (IBM) USB / RS-232 / USB
Περιλαμβάνει USB cable + stand



QD2590, 2D, BLACK WITH CABLE USB, SMARTSTAND

Κωδ.: 005-022-0034

215 €

RS-232 / USB / Keyboard Wedge Multi-Interface
Cable to USB-C connector is available



TD1100 65 lite Imaging 1D Scanner

Κωδ.: 005-021-0002

65 €

RS-232 / Keyboard Wedge: 65/90 Lite. RS-232 / USB / Keyboard Wedge / Wand Emulation Multi-Interface: 65/90 Pro. USB: 65/90 Lite.



Heron HD3430 Scanner

Κωδ.: 005-022-0036

65 €

Λειτουργία ανάγνωσης 1D / 2D
Keyboard Wedge / OEM (IBM) USB / RS-232 / USB.
Αντοχή στις πτώσεις: Επαναλαμβανόμενα από 1.5m σε σκληρή επιφάνεια.
Προστασία ESD (AIR DISCHARGE)





Gryphon GM-4132 Ασύρματο 1D Scanner

425 €

Κωδ.: 005-021-0005

Scanner Datalogic Gryphon GM 4132 Linear Imager ασύρματο στα 433 MHz.
(RS-232 / IBM 46XX / USB Multi-Interface; RS-232 / USB / Κλειδί πληκτρολογίου / Wand MultiInterface)



MGL1500i BL 1D,2D tilt stand, magnetic, USB

300 €

Κωδ.: 005-022-0027

(USB Keyboard; USB COM; OEM (IBM) USB; RS-232)



GM-4500 Gryphon 433MHZ , 2D USD KIT

Κωδ.: -

(RS-232 / USB / Keyboard Wedge Multi-Interface)

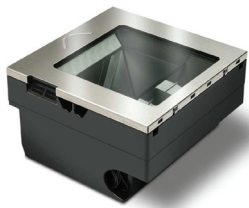

Magellan 3510 HSi 2D Scanner

565 €

Magellan 3510Hsi, Sapphire Platter, Default Configuration, 1D/2D Scanning, Standard Mount, No Power (Eu)

Κωδ.: 005-344-0011

(OEM (IBM) USB; RS-232; Πληκτρολόγιο USB, USB Com, USB TEC. Βοηθητικές θύρες: Τύπος A USB (USB Com). Απαιτεί τροφοδοσία ρεύματος ή τροφοδοσία κεντρικού υπολογιστή 12 V)



Magellan 3550 HSi 2D Scanner

785 €

Κωδ.: 005-344-0013

(built-in scanner, retail, 2D, imager, sapphire glass, micro SD-Slot, multi-interface (RS232, USB, IBM), IP52, incl.: cable (USB, 4.5 m), power supply unit, power cable (EU), mounting frame)



Magellan 3200 VSi 2D Scanner

540 €

Κωδ.: 005-344-0009

(IBM 46xx; Keyboard Wedge; OEM (IBM) USB; RS-232; USB. Βοηθητικές θύρες: Powered RS-232)

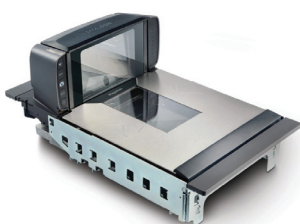

Magellan 9300i scanner με ζυγό

1.350 €

Κωδ.: 700.0760

(RS-232; Θύρες EAS; Sensormatic, Interlock; USB (Τύπος A) (x2). RS-232/BM 46XX/USB Multi-Interface: OEM (IBM) USB Plus Power (Scanner & Scale). RS-232 (Σαρωτήρας)/RS-232; RS-232 ή RS-232 Λήψη κεντρικού υπολογιστή συμβατή με WMI (OPOS και JavaPOS) & MBeans (JavaPOS) Υποστηρίζει IBM Systems Director®, Wavelink® Avalanche® και άλλες λύσεις διαχείρισης ERP).

CK2892 Scanner 1D/2D



Χαρακτηριστικά

Κωδ.: SC-KS-2892

Λειτουργία ανάγνωσης	1D/2D
Ανάλυση	0.102mm / 4mils
Συνδέσεις scanner	RS-232; USB HID; USB COM; HID POS
Ταχύτητα Ανάγνωσης	30fps
Διαστάσεις	71x107x158mm
Βάρος	157g
Στεγανοποίηση	IP52
Θερμοκρασία	Λειτουργίας: -20°C-40°C / Αποθήκευσης: -40°C -70°C
Σύμβολα	1D codes, GS1 DataBar, 2D: Aztec Code; Data Matrix; MaxiCode; QRCode; HANXIN; MicroQR Code. * Stack code: GS1 DataBar Expanded Stacked; GS1 DataBar Stacked; GS1 DataBar Stacked Omnidirectional; GS1 DataBar Composite; MicroPDF417; PDF417
Αντοχή πτώσης	1.2m
Image sensor	640x480 pixels
Τάση	5 VDC (+/- 10%)/500mA
Τιμή	65€

EK1799 Scanner 1D/2D



Χαρακτηριστικά

Κωδ.: SC-KS-1799

Λειτουργία ανάγνωσης	1D/2D
Ανάλυση	0.102mm / 4mils
Συνδέσεις scanner	USB, Bluetooth
Ταχύτητα Ανάγνωσης	120fps
Διαστάσεις	
Βάρος	
Στεγανοποίηση	IP52
Θερμοκρασία	Λειτουργίας: 0°C to 40°C/Αποθήκευσης: -40°C -70°C
Σύμβολα	1D codes, including GS1 DataBar, 2D: Aztec Code; Data Matrix; MaxiCode; QRCode; HANXIN; MicroQR Code, GS1 DataBar Expanded Stacked; GS1 DataBar Stacked; GS1 DataBar Stacked Omnidirectional; GS1 DataBar Composite; MicroPDF417; PDF417
Αντοχή πτώσης	1.2m
Image sensor	838x640 pixels
Τάση	5 VDC (+/- 10%)/500mA
Απόσταση μετάδοσης	2.4G απόσταση μετάδοσης 100 μέτρα (Bluetooth 50m)
Χωρητικότητα μπαταρίας	2000mAh
Τιμή	165€

FG8975 Scanner 1D/2D



Χαρακτηριστικά

Κωδ.: 005-021-0069

Λειτουργία ανάγνωσης	1D/2D
Ανάλυση	0.102mm / 4mils
Συνδέσεις scanner	USB HID
Ταχύτητα Ανάγνωσης	30fps
Διαστάσεις	71x107x158mm
Βάρος	205g
Στεγανοποίηση	IP52
Θερμοκρασία	Λειτουργίας: -20°C-40°C / Αποθήκευσης: -40°C -70°C
Σύμβολα	1D codes, including GS1 DataBar, 2D: Aztec Code; Data Matrix; MaxiCode; QRCode; HANXIN; MicroQR Code* Stack code: GS1 DataBar Expanded Stacked; GS1 DataBar Stacked; GS1 DataBar Stacked GS1 DataBar Composite; MicroPDF417; PDF417
Αντοχή πτώσης	1.2m
Image sensor	640x480 pixel
Τάση	5 VDC (+/- 10%)/500mA
Απόσταση μετάδοσης	2.4G απόσταση μετάδοσης 80 μέτρα
Χωρητικότητα μπαταρίας	2000mAh
Τιμή	120€

YS1270 Scanner 1D/2D

Υποστήριξη πολυγλωσσικής μετάδοσης, συμβατό με πολλά λειτουργικά συστήματα, υποστήριξη επεξεργασίας δεδομένων γραμμωτού κώδικα.

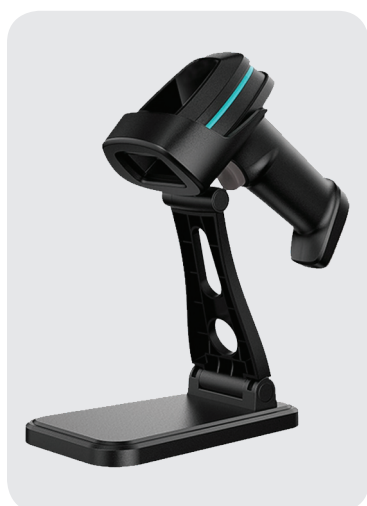

Χαρακτηριστικά

Κωδ.: SC-KS-1799

Λειτουργία ανάγνωσης	1D/2D
Ανάλυση	0.102mm / 4mils
Συνδέσεις scanner	RS-232; USB HID; USB COM; HID POS
Ταχύτητα Ανάγνωσης	30fps
Διαστάσεις	
Βάρος	
Στεγανοποίηση	
Θερμοκρασία	Λειτουργίας: 0°C to 40°C/ Αποθήκευσης: -40°C-70° C
Σύμβολα	1D codes, including GS1 DataBar, 2D: Aztec Code; Data Matrix; MaxiCode; QRCode; HANXIN; MicroQR Code. * Stack code: GS1 DataBar ExpandedStacked; GS1 DataBar Stacked; GS1 DataBar Stacked GS1 DataBar Composite; MicroPDF417; PDF417
Αντοχή πτώσης	1.2m
Image sensor	
Τάση	5 VDC (+/- 10%)/500mA
Τιμή	60€



MS 837

Χαρακτηριστικά

Ανάγνωση	1D
Connectivity:	USB καλώδιο
Dimension:	153mm x 70mm x 110mm
Weight:	120g (without cable)
Drop test to concrete:	1 meter
Approvals:	CE, FCC, BSMI3800mAh (minimum)
Τιμή	110 €

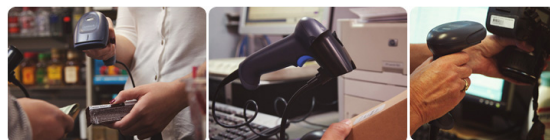

MS 338 *Affordable 2D imager & hand-free stand included* WIRED SCANNER

Χαρακτηριστικά

Ανάγνωση	2D
Connectivity:	USB καλώδιο
Dimension	178mm x 69mm x 82mm
Weight	146g (χωρίς καλώδιο)
Supports	1D or 2D barcodes: including GS1 Data barcode
Scanning modes	Multiple scanning modes (Handheld & presentation mode)
Τιμή	150 € with USB-cable, hand-free stand



MS 852 PLUS *Powerful 2D Imager with OCR, DPM and Dotcode Reading*-WIRED SCANNER

Χαρακτηριστικά

Sensor	1280 x 800 global shutter
Interface	USB RS232, Support most 1D/2D barcode on mobile screens, even damaged or poorly printed barcodes
Dimension	87.8 L x 71.6 W x 177.7 H (mm)
Weight	165g (χωρίς καλώδιο)
Trigger Switch	Life 10 million times
Ultra-rugged design	IP42 and 2.1m drop spec
Τιμή	315 € (Stand Is Not Included)



PS 800

2D High performance on-counter imager, High performance on-counter imager

Χαρακτηριστικά

Ανάγνωση	2D imager, Reads digital barcodes displayed on the screen of a mobile phone, tablet or computer (incl. QR code)
Ανάλυση	1280 x 800 pixels
Interface	USB/HID (USB/SPP, OPOS*)
Dimension	93 mm x 95 mm x 157 mm
Weight	287g (χωρίς καλώδιο)
Ultra-rugged design	Rugged and durable design with IP50 and 1.5m drops
Τιμή	185 €

MS 912

Advanced Pocket imager, Bluetooth / 1D



Χαρακτηριστικά

Διάσταση	20 x 30 x 72mm
Βάρος	30,2g
Μέγεθος μνήμης	2MB (20.000 barcodes) για το MS 912 Memory
Τιμή MS 912	200 €
Τιμή MS 912 Memory	245€

MS 912

Πολύ μικρό σε μέγεθος διαβάζει όλα τα 1D barcode και τα στέλνει σε συσκευές με **Bluetooth**. Η συσκευή μπορεί να είναι laptop, tablet, κινητό τηλέφωνο με λειτουργικά windows, android και iOS της Apple. Η μέγιστη απόσταση που μπορεί να στείλει **ασύρματα** τα δεδομένα είναι **τα 10 μέτρα**.

MS 912 Memory παρέχει πρόσθετη υποστήριξη για την αποθήκευση δεδομένων σε μια κατάσταση buffer όταν η συσκευή σας βγαίνει εκτός εμβέλειας. Εξοπλισμένο με **2MB μνήμης**, που ισοδυναμεί με 20.000 σκαναρίσματα.

MS632 2D

Wireless Ring Scanner



Χαρακτηριστικά

Διάσταση	66 x 44 x 24 mm (H x W x D)
Βάρος	65 g
Μπαταρία	1000 mAh
Bluetooth	Bluetooth 4.0 HID/SPP
Wireless	2.4 GHz receiver
2D Resolution	640 x 480 pixels
Τιμή	250 €

AUTOID

Ring Scanner



Χαρακτηριστικά

CPU	MSP430
Operating System	Android, IOS, Windows
RAM/ROM	2MB, built to store 100000 data
Interface	Micro USB, USB 2.0, supports charging & data transmission
Battery performance	Continue to work: more than 10 hours Standby: more than 500 hours
Dimension	47(length)x37(width)x39mm(thickness)
Weight	48g (with standard battery)
Sealing level rate	IP64
Τιμή	250 €

Scanner

NLS-HR1550



Χαρακτηριστικά



Λειτουργία ανάγνωσης	1D
Βάθος / Πλάτος πεδίου	EAN13 (13mil)-31.5-465.5mm / Οριζόντια: 42°
Ρυθμός σάρωσης	300 scans per second
Ανάλυση	
Συνδέσεις scanner	RS-232, USB
Διαστάσεις	113.5×73×159mm, Λαβή: 195×82.5×47mm
Βάρος	210g (με μπαταρία) Λαβή:150g
Στεγανοποίηση	IP54 / Αντοχή πτώσης από 1.83 m.
Σύμβολα	Code 128, EAN-13, EAN-8, Code39, UPC-A, UPC-E, Codabar, Interleaved 2 of 5, ISBN, Code 93, UCC/EAN-128, GS1 Databar, PDF417, MicroPDF417, etc.
Τιμή	220 €

LI 4278



Χαρακτηριστικά



Λειτουργία ανάγνωσης	1D
Βάθος πεδίου	10.2-25.4/ 7.6-33 / 3.8-48.3 / 2.5-78.7 / 2.5-106.7 / 7.6-140 cm
Πλάτος πεδίου	3, 4, 5, 7.5, 13 mil (100% UPC-A), 20 mil, 26 mil (200% UPC-A)
Ρυθμός σάρωσης	547 scans per second
Ανάλυση	10.2-25.4 cm
Συνδέσεις scanner	RS232, RS485 (IBM), USB, Keyboard Wedge
Διαστάσεις	9.8 cm x 7 cm x 18.6 cm
Βάρος	224 grams
Στεγανοποίηση	IP53 / 100 drops στα 1.5 m/ Αντοχή από 1.8 m.
Σύμβολα	UPC/EAN: UPC-A, UPC-E, UPC-E1, EAN-8/JAN 8, EAN-13/JAN 13, Bookland EAN, Bookland ISBN, etc.
Τιμή	322 € με βάση

LI-2208



Χαρακτηριστικά



Λειτουργία ανάγνωσης	1D
Βάθος πεδίου	10.2-25.4/7.6-33/ 3.8-48.3/ 2.5-78.7/12.5-106.7/7.6-140 cm
Πλάτος πεδίου	3, 4, 5, 7.5, 13 mil (100% UPC-A)/ 20 mil/ 26 mil (200% UPC-A)
Ρυθμός σάρωσης	547 scans per second
Ανάλυση	3 mil
Συνδέσεις scanner	USB, RS232, Keyboard Wedge and IBM RS485
Διαστάσεις	16 cm x 6.7 cm x 9.9 cm
Βάρος	140 grams
Στεγανοποίηση	IP42 / Πτώσεις: 100 /1.5. Αντοχή από 1.8 m.
Σύμβολα	UPC/EAN: UPC-A, UPC-E, UPC-E1, EAN-8, EAN-13 Bookland, Bookland ISBN Format, EAN Code 128, etc.
Τιμή	120€

DS 4608



Χαρακτηριστικά

Κωδικός ZE-SC-D460

Λειτουργία ανάγνωσης	1D/2D
Εύρος σάρωσης	Code 39:3 mil, Code 39:5 mil, Code 39:20 mil, Code 128:5 mil, PDF 417:6.7 mil, UPC:13 mil, DataMatrix:10 mil, QR:20 mil
Ανάλυση	Code39: 3.0mil & 2.0mil, DataMatrix: 5.0mil & 4.0mil
Συνδέσεις scanner	USB Certified, RS232, TGCS (IBM) 46XX over RS485
Διαστάσεις/Βάρος	16.5 x 9.8 x 6.7cm / 162 g
Στεγανοποίηση	IP52
Τιμή	260 €

DS 9208



Χαρακτηριστικά

Λειτουργία ανάγνωσης	1D & 2D
Βάθος πεδίου	UPC/EAN, PC/EAN, PDF, Datamatrix
Πλάτος πεδίου	46° Οριζόντια x 29.5° Κάθετα
Ρυθμός σάρωσης	2.3 m per second
Ανάλυση	Code 39 , UPC ,PDF, Datamatrix ,QR Code
Συνδέσεις scanner	USB, RS-232, RS-485, Keyboard Wedge
Διαστάσεις	14.0 cm x 8.21 cm x 8.0 cm
Βάρος	269 g
Στεγανοποίηση	IP50
Σύμβολα	UPC/EAN: UPC-A, UPC-E, UPC-E1, EAN-8/JAN 8, EAN-13/JAN 13, Bookland EAN, Bookland ISBN,etc.
Τιμή	220 €

LS-2208



Χαρακτηριστικά

Λειτουργία ανάγνωσης	1D
Βάθος πεδίου	Γωνία σάρωσης:35°/Σμίκρυνση: ±10°/ Διάτρηση:± 65°
Πλάτος πεδίου	Code 39 , UPC
Ρυθμός σάρωσης	100 scans/ δευτερόλεπτο
Ανάλυση	Code 39: 3.0 mil minimum
Συνδέσεις scanner	USB, RS232, Keyboard Wedge, TGCS46XX over RS485
Διαστάσεις	15.2 cm. x 6.4 cm. x 8.5 cm
Βάρος	150.0 g
Στεγανοποίηση	IP30 / Αντοχή σε πτώσεις: 1.5m σε σκληρή επιφάνεια
Σύμβολα	Code 39, Code 128, Code 93, Codabar/NW7, Code 11, MSI Plessey, UPC/EAN, I 2 of 5, etc.
Τιμή	100€

SG 600/BT



Χαρακτηριστικά

Λειτουργία ανάγνωσης	1D
Βάθος πεδίου	500mm@20mil/ 0.5mm, PCS90%, Code39
Πλάτος πεδίου	50cm (20mil/0.5mm@code39 pcs90%)
Ρυθμός σάρωσης	500 scans per second
Ανάλυση	4mil/0.1mm@PCS90%
Συνδέσεις scanner	SPP & HID για Bluetooth V2.1 compatible mobile
Διαστάσεις	71.13 x 62.61 x 169.27 mm
Βάρος	110g
Στεγανοποίηση	IP42
Σύμβολα	All UPC/EAN/JAN, EAN128 Code, Code 39, Code 39 etc
Μπαταρία	Li-Ion 3.7V/2600 mAh / Χρόνος φόρτισης: 5 ώρες
Τιμή	280 € με βάση

SG 700



Χαρακτηριστικά

Λειτουργία ανάγνωσης	1D
Βάθος πεδίου	500mm@20mil/0.5mm, PCS90%
Πλάτος πεδίου	Code 39,10mil/0.25mm, PCS 90%
Ρυθμός σάρωσης	500 scans per second
Ανάλυση	4mil/0.1mm@PCS90%
Συνδέσεις scanner	Bluetooth V2.1 Class EDR
Διαστάσεις	75 x 71.73 x 177.96 mm
Βάρος	214.6g (με μπαταρία)
Στεγανοποίηση	IP54
Σύμβολα	All UPC/EAN/JAN, EAN128 Code, Code 39, Code 39 etc.
Μπαταρία	Li-Ion 3.7V/2600 mAh/ Χρόνος φόρτισης: 5 ώρες
Τιμή	125 € με βάση

SD 380



Χαρακτηριστικά

Λειτουργία ανάγνωσης	1D
Βάθος πεδίου	200 mm
Πλάτος πεδίου	40 mm @ Contact, 10mil/0.25mm, PCS90%
Ρυθμός σάρωσης	100 scans per second ±10%
Ανάλυση	4mil/0.1mm@PCS90%,Code39
Συνδέσεις scanner	USB / RS-232 / Keyboard Wedge.
Διαστάσεις	65.01mm x 168.01mm x 54.92mm
Βάρος	90g/ καλώδιο 60g
Στεγανοποίηση	IP41
Σύμβολα	All UPC/EAN/JAN/ EAN128 Code/ Code39/ Code39, etc.
Τιμή	

LG 610 handheld Laser Scanner

Χαρακτηριστικά



Λειτουργία ανάγνωσης	1D
Βάθος πεδίου	300 mm@20mil/0.5mm, PCS90%
Πλάτος πεδίου	Code 39, 10mil/0.25mm, PCS 90%
Ρυθμός σάρωσης	50 scans per second ± 10%
Ανάλυση	4mil/0.1mm@ PCS90%
Συνδέσεις scanner	Keyboard wedge/RS-232/USB (HID or virtual comport)
Διαστάσεις	71.13 x 62.61 x 169.27 mm
Βάρος	123g (χωρίς το καλώδιο)
Στεγανοποίηση	IP42
Σύμβολα	Αυτόματη αναγνώριση όλων των προτύπων 1D bar codes
Μπαταρία	Li-Ion 3.7V/2600 mAh/ Χρόνος φόρτισης: 5 ώρες
Τιμή	120 € με βάση

LIBRA L-7080i όρθιο πολυδεσμικό

Χαρακτηριστικά



Λειτουργία ανάγνωσης	1D, 2D
Βάθος πεδίου	Up to 300mm@20 mil/0.5mm, PCS90%
Πλάτος πεδίου	Field of View 40° horizontal, 25° vertical
Ρυθμός σάρωσης	120 scans/second in 1D mode, 60 images/sec. in 2D mode
Ανάλυση	1D 4mil/0.1mm, 2D 5mil/0.127mm
Συνδέσεις scanner	USB, RS232
Διαστάσεις	94(W) x 161.51(H) x 97.71(L)mm
Βάρος	325g
Στεγανοποίηση	IP42
Σύμβολα	2D bar codes, include GS1 databar-Omnidirectional, Expanded and Limited codes
Τιμή	245 €

NOVA N-4060 όρθιο

Χαρακτηριστικά



Λειτουργία ανάγνωσης	1D
Βάθος πεδίου	Up to 250 mm@13 mil/0.33mm, PCS 90%
Πλάτος πεδίου	7 directions scan field, 24 lines
Ρυθμός σάρωσης	2,400 scans per second
Ανάλυση	5mil / 0.127mm
Συνδέσεις scanner	RS-232, USB(USB HID or Virtual COM port)
Διαστάσεις	152.02(W) x 152.07(H) x 90.22(L) mm,
Βάρος	690g
Σύμβολα	Automatically discriminates major standard 1D barcodes, include GS1 databar - Omnidirectional, Expanded & Limited
Τιμή	280 €

Scanner

SD 700 *handheld Linear Imager Scanner*

SCANTECH ID
a Champtek company



Χαρακτηριστικά

Λειτουργία ανάγνωσης	1D
Βάθος πεδίου	Up to 100mm@20mil,PCS90%,Code39
Πλάτος πεδίου	80 mm at window
Ρυθμός σάρωσης	200 scans per second ±10%
Ανάλυση	3mil /0.076mm@PCS90%
Συνδέσεις scanner	USB / RS-232 / Keyboard Wedge
Διαστάσεις	79 x 45 x 157 mm
Βάρος	85g
Σύμβολα	Αυτόματη αναγνώριση όλων των προτύπων 1D bar codes, GS1 databar, Expanded and Limited
Τιμή	78 € χωρίς βάση

MB 300 *Pocket scanner με οθόνη, Bluetooth/Android, Windows και iOS σύστημα*

Χαρακτηριστικά



Το μικρό συμπαγές σχήμα του MB300 και το περίβλημα είναι σχεδιασμένο με IP54 βαθμολογία που εμποδίζει το νερό και τη σκόνη και 1,5 μέτρο αντοχή σε πτώση.

Επιπλέον, μπορεί εύκολα να συνδεθεί με τις περισσότερες φορητές συσκευές μέσω τεχνολογίας Bluetooth για Android, Windows και iOS σύστημα.

Τα σαρωμένα δεδομένα μπορούν να μεταφερθούν άμεσα στα αντίστοιχα προγράμματα εφαρμογής ή αποθηκεύονται στην ενσωματωμένη μνήμη.

Προσφέρει ανώτερη αποκωδικοποίηση σε ταχύτητα ανάγνωσης έως και 500 σαρώσεις ανά δευτερόλεπτο και μέχρι 250 χιλιοστά βάθος ανάγνωση για την πλειοψηφία των 1D barcodes.

Ο σαρωτής έχει ενσωματωμένο ένα μεγάλο μέγεθος μνήμης 8M byte για την αποθήκευση των δεδομένων του χρήστη που μπορεί να εξοικονομήσει πάνω από 100.000 είδη των 30 byte δεδομένων barcode.



U2 Sunmi



Χαρακτηριστικά

Λειτουργία ανάγνωσης	1D/2D
Βάθος πεδίου	EAN13 (13mil) 55mm-300mm/ QR CODE (15mil) 35mm-190mm
Ανάλυση	≥3mil
Συνδέσεις scanner	USB 2.0 TypeA male connector
Διαστάσεις	16cm×9.5cm×7.1cm
Σύμβολα	1D: Code128, UCC/EAN-128, AIM128, EAN-8, EAN-13, ISBN/ISSN, UPC-E, UPC-A, Interleaved 2 of 5, etc.
Επιπλέον χαρακτηριστικά	Υποστηρίζει Windows/iOS/Android/Linux. LED indicator/buzzer
Τιμή	70 €

Optional: Διατίθεται αντιολισθητική μεγάλη βάση για σταθερή και ασφαλή χρήση. Αποσπώμενη, με εύκολη αποθήκευση ή μεταφορά.



Blink Sunmi

Τεχνολογία νέας γενιάς με προηγμένο design. Το Sunmi Blink Scanner διαθέτει εργονομική γωνία σάρωσης 45 °, περιβλήμα με υφή κράματος αλουμινίου και δύο διακριτικά πορτοκαλί πλαίσια. Δυνατότητα παραμετροποίησης σύμφωνα με τις εκάστοτε ανάγκες και προσαρμογή κάμερας προαιρετικά. Αισθητήρας με φώς για ένδειξη κατά την σάρωση καθώς και αισθητήρας με ηχητική ανταπόκριση κατά την διάρκεια της πληρωμής.



Χαρακτηριστικά

Λειτουργία ανάγνωσης	2D>10mil
Βάθος πεδίου	Code Scanning Window: 7.5cm × 7.5cm
Πλάτος πεδίου	γωνία σάρωσης 45°
Ανάλυση	QR code>10mil
Συνδέσεις scanner	USB male with 1.5 meter line
Διαστάσεις	9.7cm × 9cm × 10cm
Σύμβολα	QR code, Code 128 (1D code)
Επιπλέον χαρακτηριστικά	Υποστηρίζει Windows/iOS/Android/Linux <i>Ειδοποιήσεις:</i> LED indicator/buzzer <i>Σε αναμονή:</i> λιγότερο από 1mA <i>Σε λειτουργία:</i> λιγότερο από 190mA <i>Θερμοκρασία λειτουργίας:</i> -10°C~55°C <i>Αποθήκευσης:</i> -40°C~70°C <i>Υγρασία:</i> 5%~95%. <i>Ρεύμα:</i> 5V + 0.5A
Τιμή	70 €

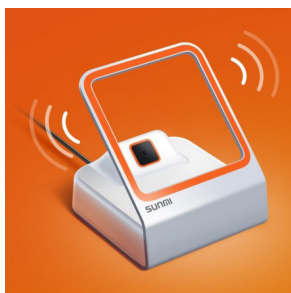

Price Checker

SK 40

Χαρακτηριστικά

Μέγεθος οθόνης	4.3" diagonal
Ανάλυση	480 x 272 pixels/ 65.535 χρώματα
Μνήμη	RAM 128MB/Flash 256MB επεκτεινόμενη με USB stick & SD card.
Διαστάσεις	193mm x 176mm x 85 mm
Γραφικά	PNG/JPEG/GIF/BMP-Audio WAV/WMA/MP3-Video MPEG-4/ H.264
Ηχεία	Υψηλής ποιότητας ηχείο - θύρα 16 bit PCM 44.1KHz
Δυνατότητες	Πολυδεσμικό Laser Scanner: Μεγάλη ταχύτητα, ανάγνωση κατεστραμμένων bar codes. Visible laser diode 635 nm. Πεδίο 6 κατευθύνσεων 24 γραμμές, ταχύτητα 2000 scans/sec μέχρι 300 mm @ UPC/EAN 100%, PCS 90% ή 2D Imager: Visible Red light 650nm. ταχύτητα 200scans/sec. auto adaptive in linear mode, 56 images/sec auto adaptive 2D mode. Ανάλυση: 752 Οριζόντια x 480 Κάθετα pixels, 256 gray levels.
Λειτουργικό	DC 12V/1.5A power adapter ή PoE
Συνδέσεις	WLAN (προαιρετικά για Linux OS) / Ethernet / POE (Power Over Ethernet). Άλλες: NFC / Exit-Gate control function support.
Ρεύμα	+12 VDC ± 10% / 1.5A
Επιπλέον χαρακτηριστικά	Θερμοκρασία λειτουργίας: 0° με 40°C/ Θερμοκρασία αποθήκευσης: -20°C με 60°C/ Υγρασία: 5% ~ 95% RH



SK 50

Χαρακτηριστικά

Μέγεθος οθόνης	5.7" diagonal
Ανάλυση	640x480 pixels/ 65.535 χρώματα
Μνήμη	RAM 128MB/ Memory Flash 256MB Expandable with USB stick and SD card
Διαστάσεις	193 x 176 x 85 mm
Γραφικά	PNG/JPEG/GIF/BMP, Ήχος: WAV/WMA/MP3, Βίντεο: MPEG-4/H.264
Ηχεία	Υψηλής ποιότητας ηχείο για εξαιρετικές επιδόσεις.
Δυνατότητες	Πολυδεσμικό Laser Scanner: Υψηλή ταχύτητα, ανάγνωση κατεστραμμένων barcode. laser diode 635 nm. Πεδίο 6 κατευθύνσεων, 24 γραμμές, ταχύτητα 2000 scans/sec. Μέχρι 300 mm @ UPC/EAN 100%, PCS 90% ή 2D Imager: Visible Red light 650nm. Ταχύτητα: 200 scans/sec, 56 images/sec αυτόματη προσαρμογή σε 2D mode. Ανάλυση: 752 Οριζόντια x 480 Κάθετα pixels, 256 gray levels.
Λειτουργικό	Standard Linux 2.6 or WinCE 6.0
Συνδέσεις	Wired LAN: Ethernet: 100MB Base-TX/10MB Base-T (802.3) standard on board/ Power over Ethernet IEEE 802.3 af προαιρετικά/ Two network LED indicators at the back. Wireless LAN: Through USB WiFi stick (ex factory or Scantech validated) 802.11 b/g/n 2.4 GHz. Encryption protocols: WPA, PSK and WPA Enterprise security.
Ρεύμα	+12 VDC ± 10% / 1.5A
Επιπλέον χαρακτηριστικά	Θερμοκρασία λειτουργίας: 0° to 40°C. Θερμοκρασία αποθήκευσης: -20°C to 60°C. Υγρασία: 5% ~ 95% RH



SG-15 COLOUR

SCANTECH ID
a ChampTek company

Χαρακτηριστικά

Display	3.5" diagonal
Resolution	320x240 pixels (16 million colours for high quality displaying)
Mem. Flash	2GB
RAM	512MB
Dimensions	(WxHxL) 131 x 1182 x 95mm
Graphics	PNG, JPEG, GIF, BMP
Speaker	1 Speaker
Data Ports	1 USB 2.0 & LAN port 10/100 MB
Scanning	Selectable 1D Omni Laser Scanner/2D Imager/CCD Single Line
Τιμή	420 € Μονής Δέσμης - 680 € Πολυδεσμικό



Nquire 1000 Customer Information Terminal / Micro Kiosk / POS System

Χαρακτηριστικά

Display	10.1" WXGA, 1280*800 TFT LCD display/5 points Capacitive Touch
SOC:	RK3188T, Quad Core Cortex-A9; up to 1.6GHz Mali-400 MP4 GPU, up to 600MHz
O/S:	Android 5.1 / Adobe Flash 11
Memory:	2GB DDR3/8 GB eMMC/SD Card slot
Dimensions:	252x178x24mm
Weight:	594 gr, main body only, without power adapter and metal bracket
Barcode	1D Barcodes: Code128, EAN-13, EAN-8, Code39, UPC-A,
Scanning:	UPC-E, Codabar, Interleaved 2 of 5, ITF-6, ITF-14, ISBN, Code 93, UCC/EAN-128,GS1 Databar, GS1Composite Code, Matrix 2of5, Code11, Industrial 25, Standard 25, Plessey, MSI-Plessey. 2D Barcodes: PDF417, QR Code, Data Matrix, Chinese Sensible Code, Aztec Code, Maxicode, MicroPDF417
Connectivity:	Wifi: 802.11 b/g/n • Bluetooth: BT 4.0 • LAN: RJ45 Ethernet, 10/100 BaseT/POE (Power Over Ethernet) • GPS: Dual-constellation support for both GPS and GLONASS
Camera	Front: 2.0 / 5.0 MP camera
Audio	1x 3.5mm Headset + MIC jack 2x Integrated speakers 8°/1.5W
Τιμή	

 **Newland**



Back

Price checker

MK-500



Χαρακτηριστικά

Display	Resistive Touch Screen (Standard) Size:3.5"/8.9cm diagonal
Resolution	320 x 240 pixels (QVGA)
Dimensions	D 14.2cm H x 12.8cm W x 4.2cm D
System	Windows CE.NET 5.0
Memory	Flash memory: 64MB / RAM: 64MB SDRAM
Connectivity	Wi-Fi and Ethernet
Scanner	Laser version for capture of 1D codes;
Capability	Imager version for capture of 1D, 2D and PDF417 codes
Power	DC power: 24V, 625mA PoE: Power-over-Ethernet 802.3af
Τιμή	870 €
Εφαρμογή	120 €



SOTI ONE Platform

Η πλατφόρμα που συνδέει τα πάντα

Η σουίτα εφαρμογών **SOTI ONE** εξασφαλίζει τον πλήρη έλεγχο και απομακρυσμένη διαχείριση σε όλες τις συσκευές που λειτουργούν σε μια εγκατάσταση ή σε πολλαπλές εγκαταστάσεις. Αφορά smartphone, tablet, υπολογιστές, περιφερειακές συσκευές, βιομηχανικούς εκτυπωτές και πολλά άλλα. Η λύση επιτρέπει τον χειρισμό και την παρακολούθηση των συσκευών, την εγκατάσταση εφαρμογών και αναβαθμίσεων, την ασφαλή πρόσβαση και ασφάλεια των συσκευών, απομακρυσμένη αντιμετώπιση και επίλυση προβλημάτων φορητών συσκευών και απόκτηση αναλυτικών πληροφοριών σχετικά με την απόδοση της συσκευής και την λειτουργία των IoT δεδομένων.

Η πλατφόρμα SOTI ONE αποτελείται από 6 ξεχωριστές εφαρμογές

M SOTI MobiControl* Διαχείριση λειτουργιών εν κινήσει* Η εφαρμογή SOTI MobiControl κάνει την λειτουργία του Enterprise Mobility Management (EMM) πιο εύκολη από ποτέ. Εξουσιοδοτεί τις εταιρείες να διαχειρίζονται με ασφάλεια οποιαδήποτε συσκευή ή τερματικό οποιασδήποτε μορφής και με οποιοδήποτε λειτουργικό σύστημα σε όλο τον κύκλο ζωής τους, από την εγκατάσταση έως την απόσυρση.

P SOTI Pulse* Κοινότητα * Το SOTI Pulse είναι μια διαδικτυακή κοινότητα που διευκολύνει τους συνεργάτες και τους πελάτες να συνδέονται, να επικοινωνούν και να συνεργάζονται με ειδικούς σε προϊόντα και άλλους παρόχους λύσεων μέσω διαδραστικών φόρουμ, υποστήριξης προϊόντων και ενημερωτικών άρθρων.

D SOTI Identity* Ενοποιημένη ασφάλεια* Το SOTI Identity επιτρέπει την ασφαλή και απλή πρόσβαση στη σουίτα εφαρμογών της πλατφόρμας SOTI ONE. Παρέχει κεντρικό έλεγχο της ταυτότητας του χειριστή, ενιαία σύνδεση και διαβάθμιση ανάλογα με τις αρμοδιότητες, δίνοντας τη δυνατότητα στους οργανισμούς να εξασφαλίζουν ασφαλή συνεχόμενη ροή εργασίας και αναβαθμισμένη απόδοση των εργασιών εν κινήσει.

C SOTI Connect* Διαχείριση εκτυπωτών* Το SOTI Connect εξασφαλίζει την πλήρη διαχείριση του κύκλου ζωής των βιομηχανικών και φορητών εκτυπωτών που υποστηρίζουν την λειτουργία των επιχειρήσεων, όπως εκτύπωση ετικετών, barcode, αποδείξεων, αποδεικτικά συναλλαγών και άλλα. Διαχειρίζεται πολλούς εκτυπωτές, διαφορετικής τεχνολογίας και λειτουργίας από ένα πίνακα ελέγχου. Το SOTI Connect υποστηρίζει πολλούς εκτυπωτές από διαφορετικούς κατασκευαστές και δίνει τη δυνατότητα στους οργανισμούς να επιλέγουν τον συνδυασμό των OEM εκτυπωτών που ταιριάζουν καλύτερα στις ανάγκες εκτύπωσης της επιχείρησης.

S SOTI Snap* Ψηφιοποίηση Διαδικασιών* Το SOTI Snap είναι μια λύση πολλαπλών εφαρμογών που επιτρέπει στις επιχειρήσεις και τους οργανισμούς να δημιουργούν γρήγορα εφαρμογές για κινητά που μπορούν να αντικαταστήσουν τις διαδικασίες που βασίζονται σε χαρτί, χρησιμοποιώντας τις δυνατότητες λήψης και επεξεργασίας δεδομένων από τις φορητές συσκευές. Με το SOTI Snap, μπορούν εύκολα να ψηφιοποιηθούν οι διαδικασίες συλλογής και έγκρισης δεδομένων για να λαμβάνονται γρήγορες και αποτελεσματικές αποφάσεις, επιτρέποντας στην επιχείρηση να εξοικονομήσει χρήματα και χρόνο αξιοποιώντας την επένδυση σε φορητές συσκευές.

X SOTI XSight* Έλεγχος λειτουργίας συσκευών* Διάγνωση προβλημάτων και επανεκκίνηση συσκευών από απόσταση. Όταν σταματάνε να λειτουργούν οι συσκευές, η εφαρμογή SOTI Snap τις θέτει ξανά σε λειτουργία γρήγορα και με την πρώτη κλήση. Το SOTI XSight σε συνεργασία με το SOTI MobiControl επιτρέπει την ταχεία επίλυση των προβλημάτων των εφαρμογών και των φορητών συσκευών. Αξιοποιώντας προηγμένα διαγνωστικά εργαλεία και αναλυτικά στοιχεία, οι διαχειριστές IT μπορούν να βελτιώσουν την απόδοση και να μειώσουν το λειτουργικό κόστος των συσκευών, εξοικονομώντας πόρους για την επιχείρηση.



EDA52



Χαρακτηριστικά

Οθόνη	5.5"capacitive LED Backlight, Gorilla Glass. 1440x720dpi HD
O/S	Android 11, με δυνατότητα αναβάθμισης σε Android 13
CPU	Qualcomm SM6115, Quad Kryo cores 2.0GHz + Quad low-power Kryo cores 1.8GHz
Μνήμη	3GB RAM/32GB Flash/4GB RAM/64GB Flash/6GB RAM/128GB Flash
Μπαταρία	Li-Ion, 3,8V, 4.500mAh αποσπώμενη μπαταρία λιθίου. Χρόνος φόρτισης λιγότερο από 3,5ώρες. Χρόνος λειτουργίας πάνω από 12 ώρες.
Διαστάσεις/Βάρος	159 x 75 x 14.4 mm / Βάρος: 258gr

Κωδικός	Περιγραφή	Τιμή
006-024-0035	EDA52 2Pin 2D Imager (S0703) Usb-C Bt Wi-Fi Nfc Android 11 6/128Gb Usb Kit	1050€

EDA5s



Χαρακτηριστικά

Οθόνη	5.5"capacitive LED Backlight, Gorilla Glass. 1440x720dpi HD
O/S	Android 11, με δυνατότητα αναβάθμισης σε Android 13
CPU	Qualcomm SM6115, Quad Kryo cores 2.0GHz + Quad low-power Kryo cores 1.8GHz
Μνήμη	3 GB RAM/32 GB Flash/ 4 GB RAM/64 GB Flash
Μπαταρία	Li-Ion, 3,8V, 3.060 mAh αποσπώμενη μπαταρία λιθίου. Χρόνος φόρτισης λιγότερο από 3,5 ώρες. Χρόνος λειτουργίας μπαταρίας πάνω από 8 ώρες.
Διαστάσεις/Βάρος	159 x 75 x 11.2 mm / 218gr

Κωδικός	Περιγραφή	Τιμή
HO-ED-21RK	EDA5S WAN 3/32G 2PIN+USB NO IMG	

EDA61K



Χαρακτηριστικά

Οθόνη	4-inch LED Backlight Multi-touch capacitive
O/S	Android 9, με δυνατότητα αναβάθμισης σε Android 10
CPU	Qualcomm SDM450 1.8 GHz octa-core
Μνήμη	3 GB RAM, 32 GB Flash
Μπαταρία	Li-Ion, 3.6V, 7.000 mAh. Χρόνος φόρτισης: 5,5 ώρες Διάρκεια μπαταρίας: 25 ώρες
Διαστάσεις/Βάρος	206x78x41.9 mm / Εκδοση N6703:435g / EX20:460g

Κωδικός	Περιγραφή	Τιμή
006-024-0008	EDA61K, 2D, SR, USB, BT,Wi-Fi, num., GPS, GMS, Android 9	1070€
HO-PD-EDA6	EDA61K, 2D, SR, USB, BT, Wi-Fi, 4G, Alpha, GPS, GMS, Android	

EDA51

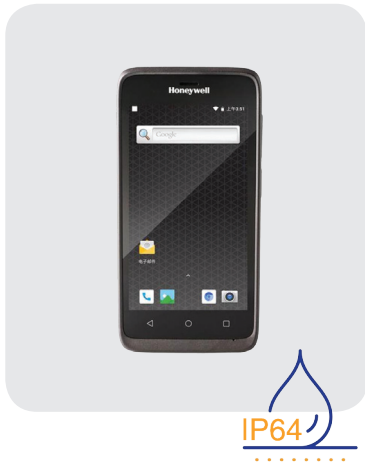

Χαρακτηριστικά

Οθόνη	5.0" capacitive 1280x720 HD Backlight: LED, Multi-touch
O/S	Android 8.1
CPU	Qualcomm SDM450, 1.8 GHz octa-core 2GB RAM/16 GB
Μνήμη	Flash/Storage Expansion: Micro SDHC (up to 128 GB)
Μπαταρία	Li-Ion, 3.8V, 4,000 mAh, removable / Charging Time: 4.5 hours/ Battery Runtime: 12 hours

Διαστάσεις/Βάρος 157 x 78.2 x 16.9 mm / 272gr

Κωδικός	Περιγραφή	Τιμή
006-024-0036	EDA51 KIT SCAN HANDLE ROW	880€
HO-ED-B633	EDA51 2D, SR, BT, Wi-Fi, 4G, NFC, kit (USB), GMS	
HO-ED-510K	EDA51 WWAN,GMS,ANDROID 8, N6603, BT	

CT60



Χαρακτηριστικά

Οθόνη	4.7" 1280x720dpi HD bright color LCD with backlight
O/S	Android 7.1.1 Nougat
CPU	2.2 GHz Qualcomm Snapdragon™ 660 octa-core
Μνήμη	3 GB/4GB DDR4 RAM, 32GB Flash / Storage Expansion: User-accessible microSD card up to 512 GB (SDXC/ SDHC/SDIO)
Μπαταρία	Li-Ion, 3.6V, 4040mAh with integrated battery diagnostics

Διαστάσεις/Βάρος 160x82.5x 19mm / 350gr

Κωδικός	Περιγραφή	Τιμή
HO-PD-L1NA	CT60 WWAN 2D N6603 3/32GB CAM ANDROID 7.1.1 ETSI TPD	1890€

CN80 Dolphin



Χαρακτηριστικά

Οθόνη	4.2" 854x480dpi bright color LCD with backlight
O/S	Android 7.1 Nougat, upgradable through Android Q
CPU	2.2 GHz Qualcomm Snapdragon™ 660 octa-core
Μνήμη	3 GB/4GB RAM, 32GB Flash/ Storage Expansion: User-accessible microSD card up to 512 GB (SDXC/SDHC-compliant)
Μπαταρία	Li-Ion, 3.85 V, 5800 mAh with integrated battery diagnostics

Διαστάσεις/Βάρος 20.4x 7.8x 3.32 cm / 500gr

Κωδικός	Περιγραφή	Τιμή
006-024-0037	CN80 , 3/32, NUM, 663E, CAM, WWAN, AG, NC, S	2780€

Τερματικά Οχημάτων

Thor VM1 Τερματικά Οχημάτων

Honeywell



Χαρακτηριστικά

Οθόνη	8" WVGA 800x480LED backlit display
O/S	Microsoft® Windows® CE 6.0, Embedded Standard 200
CPU	Intel Atom Z530 1.6GHz/ Graphics Processor Intel GMA 500
Μνήμη	1GB for Windows or 2GB for WES DDR2 SDRAM / Mass Storage
Μπαταρία	1GB for Windows 4GB, 8GB for Microsoft® WES operating system
Διαστάσεις/Βάρος	Computer: 268 x 214 x 43, Dock: 180x155x 64mm Weight Computer: 2.1kg / Dock: 1.2 kg

Κωδικός	Περιγραφή	Τιμή
		2300€

RHINO II Τερματικά Οχημάτων

DATALOGIC™



Χαρακτηριστικά

Οθόνη	10 "ή 12" Έγχρωμη οθόνη υψηλής ανάλυσης
O/S	Microsoft ή Android™ 7.1
CPU	NXP ARM Quad Core:1 GHz Intel Atom E3826 Dual Core 1.46 GHz (Win7/10)
Μνήμη	1 GB RAM; Win7/10: 4 GB RAM. Android 7.1: 2 GB RAM
Συνδέσεις	1 x Ethernet 10/100/1000 Mbps; RJ45/USB: 2xUSB 2.0 Type A (bottom)/1xUSB 3.0 Type A (bottom) Win7/10 only/1x USB 2.0 Type A (top)/Serial: 2xRS-232 (bottom)/COM1:5V on pin 9/ COM2: 5/12V on pin 9
Διαστάσεις	10": 27,8x22,3x6,4cm / 12": 32,4x25,1x7,1cm
Βάρος	3.4Kg / 3.6Kg / 4.7Kg

Κωδικός	Περιγραφή	Τιμή

MEMOR 10

DATALOGIC™



Χαρακτηριστικά

Οθόνη	5" 720x1280dpi. Οθόνη αφής multi-touch capacitive
O/S	Android 8.1 (Oreo) με GMS
CPU	2 GHz Octa-core
Μνήμη	RAM: 3 GB/ eMMC Flash: 32GB
Μπαταρία	3,8V, 4.100 mAh (15.6 Watt-ώρες)
Διαστάσεις/Βάρος	15,5x7,8x1,87cm /285gr με μπαταρία

Κωδικός	Περιγραφή	Τιμή
006-024-0004	Memor 10, 2D, BT, Wi-Fi, 4G, NFC, Digimarc, kit (USB), GMS, black, Android 8.1	930€

Skorpio X4



Χαρακτηριστικά

Οθόνη	Transflective LCD with 240 x 320 pixel resolution
Ο/S	Microsoft Windows Embedded Compact 7 or Android v4.4*
CPU	TI OMAP4 @ 1 GHz
Μνήμη	RAM Memory: 1 GB Flash Memory: 8 GB
Μπαταρία	3.7 V; 3,000 mAh (11.1 Watt-hours);
Διαστάσεις/Βάρος	19.3 x 7.6 x 4.2 cm / 388g with battery

Κωδικός	Περιγραφή	Τιμή
		1000€

Skorpio Gun X4



Χαρακτηριστικά

Οθόνη	Transflective LCD with 240 x 320 pixel resolution
Ο/S	Microsoft Windows Embedded Compact 7 or Android v4.4*
CPU	TI OMAP4 @ 1 GHz
Μνήμη	RAM Memory: 1 GB Flash Memory: 8 GB
Μπαταρία	3.7 V; 3,000 mAh (11.1 Watt-hours);
Διαστάσεις/Βάρος	19.3 x 7.6 x 15.6 cm / 482 g with battery

Κωδικός	Περιγραφή	Τιμή
006-024-0005	PDA DL MOB SKORPIO X4, Pistol grip, 802.11 a/b/g/n MIMO CCX v4 CE 7	1050€

Falcon X4

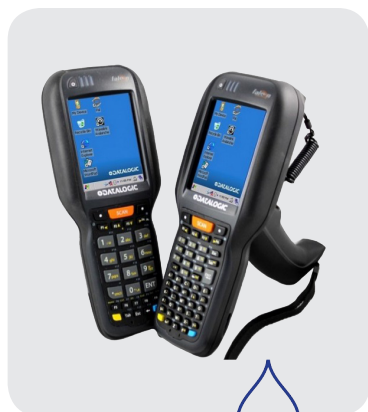

Χαρακτηριστικά

Οθόνη	3.5" TFT 240 x 320 pixels, 65K colors, backlight
Ο/S	Microsoft Windows Embedded Compact 7 or Android v4.4
CPU	TI OMAP4 @ 1 GHz
Μνήμη	RAM Memory: 1 GB Flash Memory: 8 GB
Μπαταρία	3.7 V 5200 mAh (19.2 Watt hours)
Διαστάσεις/Βάρος	22.5 x 8.8 x 5.5 cm / Handheld 602.0g, Pistol grip: 668.0g

Κωδικός	Περιγραφή	Τιμή
		1600€

TC21



Χαρακτηριστικά

Οθόνη	5.0" HD 1280x720dpi LED backlight Gorilla Glass. Capacitive
O/S	Android 10 with built in support for a future Android release
CPU	Qualcomm Snapdragon TM 660 octa-core, 1.8 GHz
Μνήμη	4 GB RAM/64 GB Flash memory; 3 GB RAM/32 GB Flash memory
Μπαταρία	3300mAh/12,54 Wh Εκτεταμένη μπαταρία: 5260 mAh/20,25Wh
Διαστάσεις	158x79x17,3mm.
Βάρος	236gr με τυπική μπαταρία. 269gr με εκτεταμένη μπαταρία.

Κωδικός	Περιγραφή	Τιμή
PD-ZE-TC1	PDA ZEBRA TC21 2PIN 2D IMAGER SE4100 USB BT WIFI NFC PTT GMS ANDROID	470€

TC26 με GPS



Χαρακτηριστικά

Οθόνη	5.0" HD 1280x720 LED backlight Capacitive
O/S	Android 10 with built in support for a future Android
CPU	Qualcomm Snapdragon TM 660 octa-core, 1.8 GHz
Μνήμη	4GB RAM/64 GB Flash memory; 3GB RAM/32 GB Flash memory
Μπαταρία	3300mAh/12,54 Wh Εκτεταμένη μπαταρία: 5260mAh/20,25 Wh
Διαστάσεις/Βάρος	Με τυπική μπαταρία: 158x79x13,7mm / 236gr Με εκτεταμένη μπαταρία: 158x79x17,3mm / 269gr

Κωδικός	Περιγραφή	Τιμή
ZE-PD-TC26	PDA ZEBRA TC26BK, ΟΘΟΝΗ 5", ANDROID, 2D, 4/64, NFC, IP67	680€

TC52



Χαρακτηριστικά

Οθόνη	5.0" HD 1280x720 LED backlight Capacitive
O/S	Android 8.1 Oreo with Zebra's Restricted Mode
CPU	Qualcomm Snapdragon™ 660 octa-core, 2.2 GHz
Μνήμη	4GB RAM/32GB Flash. User accessible MicroSD up to 32GB
Μπαταρία	Rechargeable Li-Ion; 4150mAh/15.98Wh; 4.4 volts battery
Διαστάσεις/Βάρος	155x75.5x18.6mm / 249 gr with battery

Κωδικός	Περιγραφή	Τιμή
SY-TC-520	PDA ZEBRA TC520K,2D Imager, Touch, Android 8.1, 13MP, wifi 802.11ac, 4/32GB, 4150mAh	1745€

MC 2200 *Mobile computer*



Χαρακτηριστικά

Οθόνη	4.0" 800 x 480 LED backlight; color display
O/S	Qualcomm Snapdragon™ 660 octa-core, 1.8 GHz
CPU	Dual core 800 MHz OMAP4 Processor
Μνήμη	2 GB RAM/16 GB Flash memory
Μπαταρία	Standard capacity 3500 mAh
Keypad	34 key Numeric with FN keys; supports on-screen keypad
Scanning	SE4100 1D/2D standard range omnidirectional imager
Net. Connections	WLAN (WiFi), WPAN (Bluetooth), USB 2.0 High Speed
Διαστάσεις/Βάρος	200.5x70x 8.5mm (LxWxD)

Κωδικός	Περιγραφή	Τιμή
006-024-0028	PDA ZEBRA MC2200, TOUCH 4" 2D (4100),34KEYS, BT,WIFI,ANDROID 10, IP65, CRADLE KIT	700€

MC 2700 *Mobile computer*



Χαρακτηριστικά

Οθόνη	4.0" 800 x 480 LED backlight; color display
O/S	Qualcomm Snapdragon™ 660 octa-core, 1.8 GHz
CPU	Dual core 800 MHz OMAP4 Processor
Μνήμη	2 GB RAM/16 GB Flash memory
Μπαταρία	Standard capacity 3500 mAh
Keypad	34 key Numeric with FN keys; supports on-screen keypad
Scanning	SE4100 1D/2D standard range omnidirectional imager
Net. Connections	WLAN (WiFi), WPAN (Bluetooth), USB 2.0 HS, WWAN
Διαστάσεις/Βάρος	200.5x70x 8.5mm (LxWxD)

Κωδικός	Περιγραφή	Τιμή
006-024-0007	PDA ZEBRA MC2700, 2D,BT,WIFI,4G,GPS,ANDROID 10, 2 RAM/16 ROM	760€

MC 3300



Χαρακτηριστικά

Οθόνη	4.0 inch capacitive; WVGA; color
O/S	Android 7.0 (Nougat) – AOSP; GMS – select configurations
CPU	Qualcomm 8056 1.8 GHz hexa-core 64 bit
Μνήμη	2GB/16GB Standard; 4GB/16GB Premium; 4GB/32GB Premi.Plus
Μπαταρία	High capacity 5200 mAh;
Διαστάσεις/Βάρος	202.2L x 74.7W x 34.5Dmm / 375 g

Κωδικός	Περιγραφή	Τιμή
ZE-PD-3300	PDA ZEBRA MC3300 PREMIUM, 2D, SR, BT, Wi-Fi, NFC, num., Gun, IST, PTT, Android	1360€

DT50 / DT50X



Χαρακτηριστικά

Οθόνη	5.7 inch display, 720*1440, 1080*2160 (προαιρετικά)
Ο/S	Android 9.0
CPU	Octa-core 2.2GHz processor
Μνήμη	4GB ROM: 64GB. Extended memory Micro-SD card, Up to 256GB
Επικοινωνία	WWAN 4G/ 3G/ 2G. Bluetooth. Wi-Fi
Μπαταρία	3.85V 4300mAh, 6000mAh προαιρετικά)
Διαστάσεις/Βάρος	162.6×76×13.6mm/265gr

Κωδικός	Περιγραφή	Τιμή
006-024-0012	DT50 5,7" Android 9.1,Wifi, BL,4G,2D, Camera with Ps,Usb Kit	650€
UR-PD-HS7	DT50X 5.7", ANDROID11,4G, 2D IMAGER (HS7), 4/64GB, WIFI, BT 5.0, USB, CAMERA (13+5MP), PSU KIT	625€
PD-UR-DT50	PDA UROVO DT50 ANDROID 9.1, WIFI, BL, 4G, 2D, CAMERA	815€

U2 Φορητό τερματικό χειρός



Χαρακτηριστικά

Οθόνη	Οθόνη 4,0 ιντσών. Εξαιρετικά ευαίσθητο πάνελ αφής, υποστηρίζει πολλαπλή αφή, λειτουργεί με γάντια και βρεγμένα δάχτυλα.
Ο/S	Android 10
CPU	Quad-core 2.0GHz
Ανάλυση	800 x 480 pixels
Συνδέσεις	Wi-Fi, Bluetooth, WAN 4G, 3G, 2G
Μνήμη	RAM2GB ROM16GB. Επέκταση μνήμης με κάρτα Micro-SD- 128 GB
Μπαταρία	3,7V 2600mAh. Χρόνος φόρτισης λιγότερο από 4 ώρες
Διαστάσεις/Βάρος	118 × 91 × 18mm / 275 g

Κωδικός	Περιγραφή	Τιμή
006-024-0017	PDA WEARABLE UROVO U2 (NO SCANNER, 2/16GB, 4", CAMERA, WIFI, 4G, USB, PSU)	480€
UR-ST-U2	UROVO ΒΑΣΗ ΔΙΠΛΗ ΦΟΡΤΙΣΗΣ ΚΑΙ ΕΠΙΚΟΙΝΩΝΙΑΣ ΓΙΑ U2 (PSU)	82€



L2s



Χαρακτηριστικά

Οθόνη	5.5" HD 1440x720, Capacitive, Multi-touch Screen
O/S	Android 9.0/ SUNMI OS
CPU	ARM Cortex-A53 quad Core Processor 1.8GHz
Μνήμη	3GB RAM + 32GB ROM
Μπαταρία	3,8V/ 5000mAh
Συνδέσεις	1x Type-C USB. Support OTG
Scanner	1D/2D Zebra and Honeywell
Διαστάσεις/Βάρος	154.4x74.6x17.1mm / 245gr

Κωδικός	Περιγραφή	Τιμή
006-024-0010	L2S RUGGED IP65 (T8910s) QUAD CORE, 3+32 GB, GPS,5.5' GPRS, ZEBRA SCANNER 1D,2D, NFC, CAMERA, ANDROID 9.0	550€
006-024-0015	PDA SUNMI L2s RUGGED IP65 (T8910) QUAD CORE, 2+16 GB, GPS,5,5' GPRS, NFC, CAMERA , ANDROID 9.0, NO SCANNER	390€

	Κωδικός	Περιγραφή	Τιμή
	006-087-0001	SUNMI L2s SCREEN PROTECTOR	15€
	006-087-0002	SUNMI L2S/ L2H ΒΑΣΗ ΦΟΡΤΙΣΗΣ	105€
	006-087-0003	SUNMI CHARGING CRADLE 4 SLOT FOR L2S, L2H, L2K	160€

M2/M2 4G



Χαρακτηριστικά

Οθόνη	5" HD, 1280x720, IPS
O/S	Android 7.1, SUNMI OS
CPU	Qualcomm Snapdragon quad-core 1.4GHz
Μνήμη	8GB ROM 1GB RAM
Μπαταρία	3.8V / 3000mAh μπαταρία λιθίου
Συνδέσεις	Εξωτερική θύρα USB x 1
Scanner	1D/2D
Διαστάσεις/Βάρος	144x73x13.7mm / 172g

Κωδικός	Περιγραφή	Τιμή
006-024-0009	PDA SUNMI M2 (T7820) Οθονη 5", 8GB , 1D, 2D, Android 7.11	180€
006-024-0014	PDA SUNMI M2 (T7821) 4G Οθονη 5", 8GB , 1D, 2D, Android 7.1	245€

V2s PLUS



Χαρακτηριστικά

Οθόνη	6.22"HD+, 1520x720, IPS
Ο/S	Android 11, Sunmi OS
CPU	Cortex-A53 Octa-Core (4*2.0GHz+4*1.5GHz)
Μνήμη	2GB RAM+16GB ROM
Μπαταρία	3.85V/7000mAh
Συνδέσεις	1x Type-C USB. Support OTG
Επικοινωνία	4G/3G/2G. Bluetooth, Wi-Fi, GPS, Glonass, Beidou, Galileo, NFC
Εκτυπωτής	Θερμικός εκτυπωτής 60mm~80mm, ταχύτητα 80 mm/s
Διαστάσεις/Βάρος	237.2 x 100.91x 63mm/ 535gr με μπαταρία

Κωδικός	Περιγραφή	Τιμή
006-024-0016	PDA SUNMI V2S PLUS, Οθονη 6.22", Octa Core 2.0 Ghz, Nfc, Label Printer 80Mm, 4G, Wifi, Bt, (2G+16G) Ram/Rom, Cam 2D 5Mp, No Gms, Android 11	385€
006-024-0019	PDA SUNMI V2S PLUS (T5F01), Οθονη 6.22", Octa Core 2.0 Ghz, NFC, With Gms, Label Printer 80Mm, 4G, Wifi, Bt, (3G+32G) Ram/Rom, 13Mp + 2Mpcam	470€
006-024-0022	PDA SUNMI V2S PLUS, Οθονη 6.22", Octa Core 2.0 Ghz, NFC, Scanner 2D, Label Printer 80mm, 4G, WiFi, Bt, (3G+32G) Ram/Rom, 13Mp+2Mp, Andr.11	512€
006-024-0030	PDA SUNMI V2S PLUS (T5F01), Οθονη 6.22", Octa Core 2.0 Ghz, NFC, Label Printer 80Mm, 4G, WiFi, Bt, (3G+32G) Ram/Rom, 13Mp+2Mpcam, With Gms	

Wi-Fi Base Station



Χαρακτηριστικά

CPU	Υψηλής απόδοσης 4-core επεξεργαστής
Ο/S	Linux
Δίκτυο	Wi-Fi: 2.4GHz Wi-Fi 400Mbps, 5GHz Wi-Fi 867Mbps, 802.11 a/b/g/n/ac, 1300Mbps (400Mbps + 867Mbps) Support band steering.
Μνήμη	Flash 128MB/ RAM 512MB
Θύρες	1 x USB 2.0. 1 x WAN. 3 x LAN/WAN. 1 x LAN
Διαστάσεις	215x140x64mm
Χαρακτηριστικά	SUNMI Link Button/Reset Button Πρόσθετη κάρτα 4G , Πρότυπο επικοινωνίας: TD-LTE, FDD-LTE, TD-SCDMA , WCDMA, GSM, Κεραία: 4 x εσωτερική κεραία υψηλής απόδοσης , Λυχνία ένδειξης: RGB Ισχύς: 100-240V -50/60Hz 0,5A

Κωδικός	Περιγραφή	Τιμή
SU-BA-4GWI	SUNMI 4G WI-FI BASE STATION EN	

V2 PRO



Χαρακτηριστικά

Οθόνη	5.99"HD+, 1440×720, IPS
O/S	Android 7.1, SUNMI OS
CPU	Qualcomm snapdragon, Quad Core Processor
Μνήμη	2GB RAM + 16GB ROM
Μπαταρία	7.6V/2580mAh μπαταρία λιθίου
Συνδέσεις	Type-C, Support OTG/SIM Card Slot: 1.8V/3.0V; PSAM×1/ GPS: GPS, A-GPS
Scanner	1D
Εκτυπωτής	Θερμική εκτύπωση 58mm, ταχύτητα εκτύπωσης>70mm/s
Κάμερα	5.0MP
Διαστάσεις/Βάρος	215.2x83x17 mm/346gr/ 356gr (με την κεφαλή 1D)

Κωδικός	Περιγραφή	Τιμή
006-024-002	PDA SUNMI V2 PRO (T5921), Οθονη 5.99", (1D Scanner) NFC,Printer 58mm, 4G, (2G+16G)Ram/Rom Android 7.1	395€
006-024-003	PDA SUNMI V2 PRO (T5921L), Οθονη 5.99", NFC, Scanner 2D, Label Printer 58mm, 4G, (2G+16G) Ram/Rom	400€
006-024-013	PDA SUNMI V2 PRO(T5920) Οθονη 5.99", No Scanner, Camera 5.0, Printer 58Mm, 4G, (2G+16G) Ram/Rom	345€

BHT-M80



Χαρακτηριστικά



Οθόνη	5" high-definition 720×1,280 Capacitive
O/S	Android™ 10
CPU	Qualcomm® SDM660 64 bit 2.20 GHz (Octa-Core)
Μνήμη	4 GB RAM/ 64 GB Flash memory
Μπαταρία	Μπαταρία ιόντων λιθίου, Ασύρματη φόρτιση, Φόρτιση USB
Συνδέσεις	USB, Wireless WAN, Bluetooth, NFC
Scanner	Area sensor, 2D code, Barcode, OCR
Κάμερα	13 megapixel, Μνήμη microSD
Διαστάσεις/Βάρος	167×84×25mm/345gr-395gr

Κωδικός	Περιγραφή	Τιμή
006-024-0039	PDA DENSO M80, 1D, 2D, WIFI,BT, ANDROID 10	1.170€
DE-PS-M80	DENSO M80 POWER SUPPLY	
DE-US-M80	DENSO M80 USB CABLE	

NLS-PT60

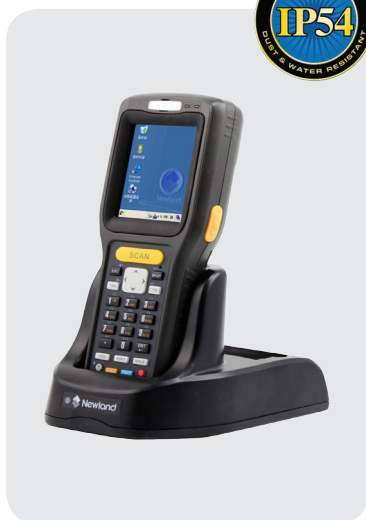

Χαρακτηριστικά

Οθόνη	3.7" WVGA. Backlight TFT touch screen
O/S	Microsoft Windows CE.NET 6.0
CPU	32-bit ARM CPU
Μνήμη	RAM 256MB/ Flash 4GB/ Micro SD card (max. 32GB)
Μπαταρία	3.7V, 3800mAh. Διάρκεια μπαταρίας 10 ώρες. Χρόνος φόρτισης 5 ώρες (φόρτιση μέσω μετασχηματιστή)
Συνδέσεις	Micro USB
Scanner	1D/2D, Scan Rate 60 frames per second
Διαστάσεις/Βάρος	166 × 73 × 26mm/ 303g

Κωδικός	Περιγραφή	Τιμή
006-024-0034	PT60 NARVALO, 2D, BT, WiFi, 3,7" TOUCH, MICRO USB & SD, 4GB, IP54, 3800 mAh, WIN CE 6	650€

N5000



Χαρακτηριστικά

Οθόνη	5.0 inch qHB, 960*540 pixel. IPS, Multi-point PCAP
O/S	Android 5.1
CPU	Dual-core 1.2 GHz
Μνήμη	ROM 8GB/ RAM 1GB/ Micro SD/TF (up to 32 GB)
Μπαταρία	2500mAh / Αντοχή σε αναμονή 300 ώρες / Ομιλία 12 ώρες
Συνδέσεις	Micro USB, 3.5mm Audio jack
Scanner	1D/2D
Διαστάσεις/Βάρος	146.7x73x9.3mm

Κωδικός	Περιγραφή	Τιμή
006-024-0033	PDA NEWLAND 5" N5000 ANDROID with SCANNER(X)	290€

MT37



Χαρακτηριστικά

Οθόνη	2.8" (320 × 240) capacitive touch screen
O/S	Android 8.1 Go
CPU	1.8GHz quad-core processor
Μνήμη	RAM 1GB/ Flash8GB/ SIM-card
Μπαταρία	3.8V, 3300mAh (non-removable)
Συνδέσεις	USB /Wi-Fi/ Bluetooth 5.0 BLE/RFID ISO14443A/B, NFC
Scanner	1D/2D
Διαστάσεις/Βάρος	158 × 59 × 18.3mm/ 155g

Κωδικός	Περιγραφή	Τιμή
006-024-0032	PDA NEWLAND MT3752, 2D, BT, WIFI, GPS, 4G, Android 8.1, Touch Screen 2.8", NFC, με Απογραφή	350€

ICS Business Mobile RFID

Η εφαρμογή αποτελεί ένα front interface σε Android το οποίο συνδέεται με όλα τα εμπορικά της αγοράς και καλύπτει τις ανάγκες μιας επιχείρησης. Οι εργαζόμενοι της εταιρείας μπορούν να ανταλλάσσουν γρήγορα, εύκολα και χωρίς λάθη νέες παραγγελίες και παραστατικά πωλήσεων καθώς επίσης και να έχουν εικόνα των δεδομένων που αφορούν τους πελάτες και την αποθήκη της επιχείρησης. Υποστηρίζει Παραγγελιοληψία / Τιμολόγηση επί αυτοκινήτου και in house Παραγγελίες, Παραλαβές, Απογραφή, Έλεγχο Τιμών. Παράλληλα, με χρήση της τεχνολογίας RFID επιτρέπει τον εξ' αποστάσεως εντοπισμό και την ασύρματη αναγνώριση αντικειμένων μέσα στο χώρο.

Εξοπλισμός:

- UHF RFID Αναγνώστη/Λαβή
- Συμβατή φορητή συσκευή με λειτουργικό android
- Εκτυπωτής για να εκδίδει παραστατικά πωλήσεων
- Έναν υπολογιστή με Windows 7 ή νεότερα για την ανταλλαγή αρχείων/πληροφοριών με την συσκευή.

IH40 Honeywell UHF RFID Reader

IH25 Honeywell UHF RFID Reader



Ολοκληρωμένες Λύσεις

Περιγραφή Λύσης	Η εφαρμογή καλύπτει τις ανάγκες μιας επιχείρησης τόσο για ex-van πωλήσεις, για τους πωλητές της αλλά και για εσωτερικές ανάγκες, όπως απογραφή, παραλαβές, παραγγελίες, έλεγχο τιμών, εκτύπωση ετικετών κ.τ.λ.
Λειτουργία	Μείωση των λαθών γιατί γίνεται αυτόματη καταχώρηση των παραγγελιών, παραστατικών πωλήσεων κτλ. • Βελτίωση της εργασίας των πωλητών, με βάση των πληροφοριών που έχουν μαζί τους • Μείωση του λειτουργικού κόστους • Με τα στοιχεία που αντλούνται από τα παραστατικά της εφαρμογής, μπορούν να βγουν χρήσιμα συμπεράσματα για την απόδοση τόσο του πωλητή αλλά και του δρομολογίου • Χαμηλό κόστος επένδυσης, υψηλό κέρδος για την εταιρεία που το χρησιμοποιεί • Γρήγορη υλοποίηση με οποιοδήποτε πρόγραμμα της αγοράς χρησιμοποιεί ο πελάτης καθώς το πρόγραμμα παραμετροποιείται ώστε να προσαρμόζεται στο εμπορικό πρόγραμμα.
Εξοπλισμός	Φορητή συσκευή η οποία να έχει λειτουργικό android • Εκτυπωτής για να εκδίδει παραστατικά πωλήσεων • Έναν υπολογιστή με Windows 7 ή νεότερα για την ανταλλαγή αρχείων/πληροφοριών με την συσκευή.

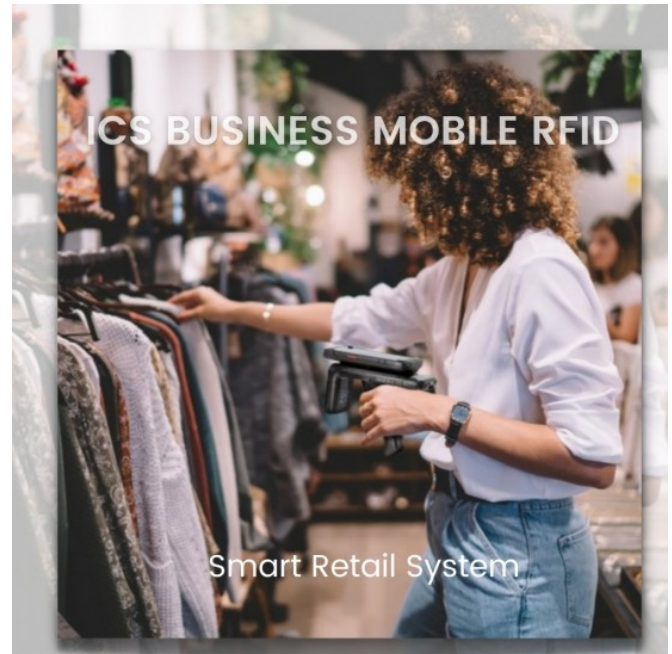

Αξιόπιστες λύσεις εργασίας εν κινήσει οι οποίες αποτελούνται από φορητό τερματικό, φορητό εκτυπωτή και ειδική εφαρμογή - software RFID.

*For more info
SCAN HERE*





Εγγύηση Global Technology Systems, Inc.

Η εταιρία **GTS** εγγυάται ότι οι μπαταρίες της υπερκαλύπτουν τις προδιαγραφές του κατασκευαστή όσον αφορά τον πρωτότυπο εξοπλισμό για την εφαρμογή και λειτουργία τους. Κάθε μπαταρία έχει εγγύηση για ελαττώματα στα υλικά, την κατασκευή και για την διατήρηση της ονομαστικής της χωρητικότητας για ορισμένο χρόνο από την ημερομηνία αγοράς της. Η εγγύηση ισχύει κάτω από κανονικές συνθήκες χρήσης*.

- **Μπαταρίες για Mobile Computer/Scanner:** 12 μήνες έναντι οποιονδήποτε ελαττωμάτων κατασκευής ή ποιότητα κατασκευής. Δικαιολογείται να διατηρούν τουλάχιστον το 80% της ονομαστικής τους χωρητικότητας
- **Μπαταρίες για φορητό εκτυπωτή:** οι εγγυήσεις ποικίλλουν από μονάδα σε μονάδα. Ανατρέξτε στο φύλλο προδιαγραφών κάθε προϊόντος.
- **Μεμονωμένα κύτταρα:** εγγυημένα για να παρέχουν διαβαθμισμένη χωρητικότητα ανά προδιαγραφές του κατασκευαστή κατά την παράδοση.
- **Μπαταρίες για φορητό υπολογιστή:** 12 μήνες για την ποιότητα κατασκευής και υλικών και 12 μήνες για την χωρητικότητα. Δικαιολογείται να διατηρούν τουλάχιστον το 80% της ονομαστικής τους χωρητικότητας.
- **Μπαταρίες ραδιοφώνου:** 24 μήνες έναντι οποιονδήποτε ελαττωμάτων κατασκευής ή ποιότητα κατασκευής.
- **Μπαταρίες ιόντων λιθίου:** εγγύηση για τη διατήρηση του 80% της ονομαστικής τους χωρητικότητας για 24 μήνες.
- **Μπαταρίες καδμίου-νικελίου:** εγγύηση για τη διατήρηση του 80% της ονομαστικής τους χωρητικότητας για 18 μήνες.
- **Μπαταρίες Νικελίου-υδριδίου μετάλλου:** έχουν εγγύηση για τη διατήρηση 80% της ονομαστικής τους χωρητικότητας για 12 μήνες.
- **Μπαταρίες ιόντων λιθίου:** εγγύηση για τη διατήρηση 80% της ονομαστικής τους χωρητικότητας για 12 μήνες.
- **Μπαταρίες για UPS:** 24 μήνες έναντι οποιονδήποτε ελαττωμάτων κατασκευής ή ποιότητα κατασκευής.
- **Μπαταρίες για ασύρματο τηλέφωνο:** 12 μήνες έναντι οποιονδήποτε ελαττωμάτων κατασκευής ή ποιότητα κατασκευής. Δικαιολογείται να διατηρούν τουλάχιστον το 80% της ονομαστικής τους χωρητικότητας.
- **Φορτιστές:** 24 μήνες έναντι οποιονδήποτε ελαττωμάτων υλικών και ποιότητα κατασκευής.
- **Τροφοδοτικά:** 12 μήνες έναντι οποιονδήποτε ελαττωμάτων υλικών και ποιότητα κατασκευής.

Σαν εταιρία, θα επισκευάσουμε, θα αντικαταστήσουμε ή θα επιστρέψουμε το αντίτιμο της αγοράς για κάθε μπαταρία που δεν συμβαδίζει με την παρούσα εγγύηση. Τα προϊόντα που επισκευάζονται ή αντικαθίσταται θα έχουν σαν εγγύηση το υπόλοιπο της αρχικής τους.

Όλες οι μπαταρίες της **GTS** έχουν σχεδιαστεί για συσκευές κατά κάποιο τρόπο πανομοιότυπο με τον αρχικό εξοπλισμό. Αν και είναι εξαιρετικά απίθανο να προκληθεί οποιουδήποτε είδους ζημία από ένα πακέτο σωστά χρησιμοποιημένων μπαταριών, εμείς θα επισκευάσουμε ή θα αντικαταστήσουμε οποιαδήποτε συσκευή που έχει υποστεί βλάβη με οποιονδήποτε τρόπο λόγω των μπαταριών κάτω από ορθή χρήση.

Αυτή είναι Μια ολοκληρωμένη εγγύηση της εταιρίας **GTS** η οποία εγγυάται τις αποκλειστικές σας αποζημιώσεις. Η εγγύηση αυτή έχει ισχύ αντί όλων των άλλων εγγυήσεων. Έμμεσες εγγυήσεις, συμπεριλαμβανομένων ενδεικτικά, των εγγυήσεων εμπορευσιμότητας και καταλληλότητας για συγκεκριμένο σκοπό, δίνονται μόνο εάν το επιτρέπει η ισχύουσα νομοθεσία. Διαφορετικά εξαιρούνται.

Σε καμία περίπτωση δεν φέρουμε ευθύνη για ζημιές που υπερβαίνουν την τιμή αγοράς του προϊόντος, για οποιαδήποτε απώλεια χρήσης, απώλεια χρόνου, ταλαιπωρία, εμπορική απώλεια, απώλεια κερδών ή αποταμιεύσεων ή άλλες παρεπόμενες ειδικές, έμμεσες ή επακόλουθες ζημιές που προκύπτουν από τη χρήση ή την αδυναμία χρήσης των προϊόντων σε πλήρη βαθμό που αυτές μπορούν να απορριφθούν από το νόμο. Κάποια κράτη με άλλες νομοθεσίες δεν επιτρέπουν τον αποκλεισμό ή τον περιορισμό των συμπτωματικών ή επακόλουθων ζημιών ή τον περιορισμό καθ' όλο τη διάρκεια της εγγύησης οπότε οι παραπάνω περιορισμοί και εξαιρέσεις μπορεί να μην ισχύουν για εσάς. Αυτή η εγγύηση σας δίνει συγκεκριμένα νομικά δικαιώματα, όπου μπορεί να έχετε και άλλα τα οποία να διαφέρουν από νομοθεσία σε νομοθεσία.

Αν αγοράσετε μπαταρία η οποία να μη καλύπτει τις προσδοκίες σας, μπορείτε να καλέσετε την εξυπηρέτηση πελατών στο τηλέφωνο 8002672711 για να πάρετε έγκριση για την επιστροφή του εμπορεύματος. Καμία επιστροφή δεν είναι αποδεκτή χωρίς τον αριθμό έγκρισης επιστροφής ή αν δεν τηρούν τις διαδικασίες εξουσιοδότησης επιστροφής υλικού.

Για πλήρες αντίγραφο των όρων και προϋποθέσεων επισκεφτείτε την ιστοσελίδα

<http://www.GTSpower.com/termsandcondition.pdf>

** σωστή χρήση και υπηρεσίες δεν περιλαμβάνει ζημιές που προκύπτουν από ακατάλληλη χρήση. Μερικά παραδείγματα ακατάλληλης χρήσης είναι τα παρακάτω: αποθήκευση ή λειτουργία σε ακραίες συνθήκες, έκθεση σε νερό, υγρό, ακραία θερμοκρασία ή υγρασία, άμμο, χώμα κλπ, χρήση σε μη σχεδιασμένη εφαρμογή, ή αφαίρεση ή αλλοίωση ή εξάλειψη του κώδικα ημερομηνίας.*

Φορητοί εκτυπωτές

LK - P12 2" Receipt & Label printer

Χαρακτηριστικά

Εκτύπωση	Απευθείας Θερμικός
Ταχύτητα εκτύπωσης	100mm/sec (Label 60mm/sec)
Πλάτος χαρτιού	72mm, 576 dots/line
Πάχος χαρτιού	Thermal receipt / label • <i>Width: 12.7~58mm</i>
Ανάλυση	203dpi/ 8dot/min
Main Interface	RS-232C, USB / Option: Bluetooth, Wi-Fi
Διάσταση/Βάρος	100 x 158 x 85mm
Sensor	Gap, Black mark, Paper and, Peeler

LK-P12 (w/Peeler)	LK-P12SB Standard (USB+SERIAL) & Bluetooth	500 €
	LK-P12SW Standard (USB+SERIAL) & WIFI	620 €
LK-P12 (w/Peeler)	LK-P12PSB Peeler, Standard(USB+SERIAL) & Bluetooth	580 €
	LK-P12PSW Peeler, Standard(USB+SERIAL) & WIFI	700 €



LK - P20 2" Receipt only printer

Χαρακτηριστικά

Εκτύπωση	Απευθείας Θερμικός
Ταχύτητα εκτύπωσης	80mm/s
Πλάτος χαρτιού	48mm, 384 dots/line
Πάχος χαρτιού	έως 0,250mm
Ανάλυση	203dpi/ 8dot/min
Main Interface	STANDARD: USB, Bluetooth Class 2
Αντοχή πτώσης	Ανθεκτική σχεδίαση σε πτώση IP42
Διάσταση/Βάρος	93 x 139 x 62
Sensor	Paper and sensor, cover open

LK-P20	LK-P20SB Standard (USB+SERIAL) & Bluetooth	380 €
	LK-P20SB IOS Standard(USB+SERIAL) & IOS Bluetooth	400 €
	LK-P20SB Standard (USB+SERIAL) & WIFI	460 €



LK - P21 2" Receipt only printer

Χαρακτηριστικά

Εκτύπωση	Απευθείας Θερμικός
Ταχύτητα εκτύπωσης	80mm/s
Πλάτος χαρτιού	48mm, 384 dots/line
Χαρτί	Thermal paper • <i>Width: 57.5mm</i>
Ανάλυση	203dpi/ 8dot/min
Main Interface	Standard RS-232C, USB / Option: Bluetooth class 2
Διάσταση/Βάρος	93 x 139 x 62mm
Sensor	Paper and sensor, cover open

LK-P21SB Standard (USB+SERIAL) & Bluetooth	260 €
LK-P21SB IOS Standard (USB+SERIAL) & IOS Bluetooth	280 €



LK - P30 3" Receipt only printer

Χαρακτηριστικά

Εκτύπωση	Απευθείας Θερμικός
Ταχύτητα εκτύπωσης	100mm/s
Πλάτος χαρτιού	72mm, 576dots/line
Χαρτί	Thermal paper / Label • <i>Width: 44mm-79,5 mm</i>
Ανάλυση	203dpi/ 8dot/min
Main Interface	Standard RS-232C, USB / Option: Bluetooth class 2
Αντοχή πτώσης	Ανθεκτική σχεδίαση σε πτώση IP42, IP54
Διάσταση/Βάρος	120 x 152 x 70
Sensor	Paper and / Black mark / Gap / Cover open sensors

LK-P30SB Standard (USB+SERIAL) & Bluetooth	520 €
LK-P30SB IOS Standard (USB+SERIAL) & IOS Bluetooth	540 €
LK-P30SW Standard(USB+SERIAL) & WIFI	590 €



LK - P31 3" Receipt only printer

Χαρακτηριστικά

Εκτύπωση	Απευθείας Θερμικός
Ταχύτητα εκτύπωσης	60mm/s
Πλάτος χαρτιού	72mm, 576 dots/line
Πάχος χαρτιού	0.06-0.09 mm
Ανάλυση	203dpi/ 8dot/min
Main Interface	STANDARD: USB, Bluetooth Class 2
Αντοχή πτώσης	1.2M
Διάσταση/Βάρος	110 x 105 x 30mm/ 277gr (με την μπαταρία)
Sensor	Cover Open Sensor, Black Mark Sensor

LK-P31SB USB, Bluetooth Class 2	270 €
---------------------------------	-------



LK - P32 3" Receipt & Label printer

Χαρακτηριστικά

Εκτύπωση	Απευθείας Θερμικός
Ταχύτητα εκτύπωσης	100mm/s
Πλάτος χαρτιού	72mm, 576dots/line
Πάχος χαρτιού	έως 0,250mm
Ανάλυση	203dpi/ 8dot/min
Main Interface	STANDARD: USB, Bluetooth Class 2
Αντοχή πτώσης	Ανθεκτική σχεδίαση σε πτώση IP42, IP54
Διάσταση/Βάρος	109 x 104 x 48.5mm/615gr (με την μπαταρία)
Sensor	Paper end / Black mark / Gap / Cover open sensors

LK-P31SB Standard (USB+SERIAL) & Bluetooth	545 €
--	-------



Φορητοί εκτυπωτές

LK - P41

Χαρακτηριστικά

Εκτύπωση	Απευθείας Θερμικός
Ταχύτητα εκτύπωσης	80mm/sec
Πλάτος χαρτιού	104mm
Ανάλυση	203dpi
Interface	Serial(RS-232C), USB / Προαιρετικά:Bluetooth 4.2 class and Low energy(BLE), Wi-Fi(802.11 a/b/g/n)
Μπαταρία	7.4V 2600mAh/5200mAh, 3.3/6.2 ώρες χρόνος φόρτισης, 165 ώρες αναμονής (5200mAh)



Κωδικός	Μοντέλο	Τιμή
010-025-0022	LK-P41 ios/AndroidU RECEIPT/LABEL RS BT USB	480€
010-025-0032	ICS LK-P41 SB IOS RS BT USB(X)	480€
010-025-0039	ICS LK-P41 SW RS WIFI USB	

LK - P43

Χαρακτηριστικά

Εκτύπωση	Απευθείας Θερμικός
Ταχύτητα εκτύπωσης	100mm/sec
Πλάτος χαρτιού	104mm
Ανάλυση	203dpi
Interface	USB +Serial(RS-232C).Προαιρετικά: Bluetooth 4.2 classic and Low energy(BLE), Wi-Fi(802.11 a/b/g/n)
Μπαταρία	3.7V/2600mAh. Επαναφορτιζόμενη μπαταρία ιόντων λιθίου
Αισθητήρας	Κενό, μαύρο σημάδι, ανοιχτό κάλυμμα, Άκρο χαρτιού, ανίχνευση Peeler, Peeler S/W.



Κωδικός	Μοντέλο	Τιμή
010-025-0023	LK-P43 RECEIPT/LABEL RS BT USB	750€
010-025-0037	LK-P43NII RECEIPT/LABEL RS BT USB IOS	660€
010-025-0038	LK-P43 RECEIPT/LABEL RS USB WIFI	

P4401B

Χαρακτηριστικά

Εκτύπωση	Απευθείας Θερμικός
Ταχύτητα εκτύπωσης	100mm/sec
Πλάτος χαρτιού	105mm
Ανάλυση	203dpi
Interface	USB+Bluetooth Προαιρετικά: USB+WIFI/NFC
Μπαταρία	2500mAh Li-ion
Αισθητήρας	κενό, μαύρο σημάδι, ανοιχτό καπάκι
Επιπλέον χαρακτηριστικά	Οθόνη 1,3" OLED. Επεξεργαστής CPU 32 bit. Μνήμη 8MB Μνήμη Flash/ 8MB SDRAM



Κωδικός	Μοντέλο	Τιμή
010-025-0030	ICS XP-P4401B 4" LABEL USB, BT, 100mm/s Black	375 €

P323B

Ανθεκτική κατασκευή που προστατεύει τη συσκευή από πτώση στα 1.5m. Οθόνη LED 1.3", τρία κουμπιά για εύκολη λειτουργία.

Χαρακτηριστικά

Εκτύπωση	Απευθείας Θερμικός
Ταχύτητα εκτύπωσης	70mm/s
Πλάτος χαρτιού	72mm
Ανάλυση	203dpi/ 8dot/min
Main Interface	USB + Bluetooth
Μπαταρία/Ρεύμα	5V/1A, 2500mAh / DC9V/2A
Διάσταση/Βάρος	124x108x61mm / 357g

P-323B USB + Bluetooth	290 €
------------------------	-------



P810

Συνεχόμενη λειτουργία αφού διαθέτει μπαταρία με μεγάλη διάρκεια ζωής και χωρητικότητα έως 2000mAh. Δυνατότητα φόρτισης από 'power bank' και υπολογιστή.

Χαρακτηριστικά

Εκτύπωση	Απευθείας Θερμικός
Ταχύτητα εκτύπωσης	70mm/s
Πλάτος χαρτιού	80mm
Χαρτί	Thermal paper / Label • <i>Width: 0,5mm-79,5 mm</i>
Ανάλυση	203dpi/ 8dot/min
Συνδέσεις Στεγανοποίηση	Bluetooth IP54
Διάσταση/Βάρος	136 x 116 x 60mm / 325g
Sensor/Μπαταρία	Τέλος χαρτιού, κενό, μαύρο σημάδι / έως 2000mAh

P-810 Bluetooth	285 €
-----------------	-------



IC-14 Inkjet

Εκτύπωση κειμένων, QR codes, barcodes, ημερομηνίες, σειριακούς αριθμούς, λογότυπα, εικόνες σε ξύλο, χαρτόνι, πέτρα, pdf, ατσάλι, μέταλλο, πλαστικό, αλουμίνιο, γυαλί, δέρμα κ.α. Υψηλής ποιότητας εκτύπωση, υποστηρίζει 18 γλώσσες.

Χαρακτηριστικά

Οθόνη	Έγχρωμη οθόνη αφής 4.3"
Εκτύπωση	Ink Jet
Ταχύτητα εκτύπωσης	30mm/s
Main Interface	USB
Μπαταρία	16.8V/ 2600mAh
Διάσταση	130x125x195mm
Τιμή	520 €



RP4

Χαρακτηριστικά

Εκτύπωση	Απευθείας θερμική
Ταχύτητα εκτύπωσης	127mm/sec
Πλάτος χαρτιού	104.8mm
Ανάλυση	203dpi
Μνήμη	64MB RAM / 2Gb Flash
Main Interface	USB + Bluetooth + Wireless LAN
Μπαταρία	Li-iON 8.4V/ 5200mAh. Χρόνος φόρτισης 4-6 ώρες

Κωδικός	Μοντέλο	Τιμή



MPD31D

Χαρακτηριστικά

Εκτύπωση	Απευθείας θερμική
Ταχύτητα εκτύπωσης	90mm/sec
Πλάτος χαρτιού	72mm
Ανάλυση	203dpi
Μνήμη	64MB RAM / 2Gb Flash
Main Interface	Micro USB, BT4.0+BLE
Μπαταρία	7.4V 2100mAh. Χρόνος φόρτισης 3.5 ώρες

Κωδικός	Μοντέλο	Τιμή



CMP-20 συμβατός με iOS και Android

Χαρακτηριστικά

Εκτύπωση	Line thermal dot printing method
Ταχύτητα εκτύπωσης	80mm/sec
Πλάτος χαρτιού	48mm
Ανάλυση	203dpi
Main Interface	RS-232, USB, Bluetooth class 2, Wireless Lan 802.11b/g
Αντοχή πτώσης	IP-42
Μπαταρία	7.4V, 1800mA Li-ion
Sensor	Τέλος χαρτιού, κενό, ανοιχτό καπάκι

Κωδικός	Μοντέλο	Τιμή
010-025-0001	CMP-20II IOS+ANDROID, USB, RS232, BLUETOOTH WHITE	280€
010-025-0002	CMP-20II IOS+ANDROID, USB, RS232, BLUETOOTH BLACK RECEIPT (X)	560€



Εγγύηση 3 χρόνια	18 €
Εγγύηση 5 χρόνια	30 €

CMP-30 συμβατός με iOS και Android

Χαρακτηριστικά

Εκτύπωση	Line thermal dot printing method
Ταχύτητα εκτύπωσης	100mm/sec
Πλάτος χαρτιού	72mm
Ανάλυση	203dpi
Main Interface	RS-232C, USB, Bluetooth Class 2, Wireless Lan 802.11b/g
Αντοχή πτώσης	IP-42
Μπαταρία	7.4V, 2200mA, Li-ion
Sensor	Τέλος χαρτιού, κενό, ανοιχτό καπάκι

Κωδικός	Μοντέλο	Τιμή
010-025-0004	CMP-30 IOS BLUETOOTH USB/RS	540€
010-025-0006	CMP-20II IOS+ANDROID, USB, RS232, BLUETOOTH BLACK RECEIPT (X)	560€



Εγγύηση 3 χρόνια	25€
Εγγύηση 5 χρόνια	39,5€
Level Εγγύηση 3 χρόνια	29,5€
Level Εγγύηση 5 χρόνια	45€

CMP-40 4" Receipt & Label printer

Χαρακτηριστικά

4" Portable Receipt & Label Printer

Εκτύπωση	Απευθείας Θερμικός
Ταχύτητα εκτύπωσης	80mm/s
Πλάτος χαρτιού	104mm
Χαρτί	Thermal paper / Label • Width: 50mm-112mm
Ανάλυση	203dpi/ 8dot/min
Main Interface	RS-232, USB, Bluetooth, Wireless LAN Wi-Fi
Στεγανοποίηση	IP54
Διάσταση/Βάρος	136 x 116 x 60mm / 325g
Sensor	Τέλος χαρτιού, κενό, μαύρο σημάδι

Κωδικός	Μοντέλο	Τιμή
010-025-0007	MOBILE CITIZEN CMP-40L IOS BLUETOOTH	595 €



SPP-R310 3" Mobile Receipt Printer

Χαρακτηριστικά

Εκτύπωση	Απευθείας Θερμικός
Ταχύτητα εκτύπωσης	100mm/sec (Receipt) / 80mm/sec (Linerless)
Πλάτος χαρτιού	Up to 72 mm
Πάχος χαρτιού	έως 0,250mm
Ανάλυση	203dpi
Main Interface	USB V2.0 + Serial + Bluetooth / WLAN
Αντοχή πτώσης	1,8m, Sealing IP54
Διάσταση/Βάρος	105.0 x 126.0 x 58.0mm/385gr (including battery)
Sensor	Sensor Paper End Paper Cover Open Black Mark (Optional positioning)

Κωδικός	Μοντέλο	Τιμή
010-025-0011	SPP-R310 PLUS, 3" (203 dpi), USB/RS/BT/DT IOS SENSOR	595 €



Smaller and Lighter Design



Mobile Field-Work Optimization



Built for Multi-Purpose

SPP-R410 4" Mobile Receipt Printer

Χαρακτηριστικά

Εκτύπωση	Απευθείας Θερμικός
Ταχύτητα εκτύπωσης	90mm/sec (Receipt) / 60mm/sec (Linerless)
Πλάτος χαρτιού	Up to 104 mm
Πάχος χαρτιού	έως 0,250mm
Ανάλυση	203dpi
Main Interface	USB V2.0 + Serial + Bluetooth
Αντοχή πτώσης	1,8m, Sealing IP54
Διάσταση/Βάρος	143.0 x 138 x 66 mm/530gr (including battery)
Sensor	Sensor Paper End Paper Cover Open Black Mark (Optional positioning)

Κωδικός	Μοντέλο	Τιμή
010-025-0013	SPP-R410, 4" (203 dpi), USB/RS/BT (New), ANDROID,IOS	714 €



Easy, Seamless Connectivity



Enhanced Optimization for Field Service



Multi-Purpose Design

CL-E300 Ευέλικτη συνδεσιμότητα

Μικρό μέγεθος, ιδανικό για την εφοδιαστική και περιβάλλοντα αποθήκη εξαιρετικά εύκολη στη χρήση. Το σύστημα διαχείρισης του Citizen's LinkServer είναι ενσωματωμένο ώστε να επιτρέπει τον πλήρη έλεγχο του εκτυπωτή.

Χαρακτηριστικά

Εκτύπωση	Απευθείας Θερμικός
Ταχύτητα εκτύπωσης	200mm/s
Πλάτος χαρτιού	104mm
Ανάλυση	203dpi/ 8dot/min
Ανάλυση εκτύπωσης	32 MB συνολικά, 4 MB διαθέσιμα/χειριστή
Main Interface	USB 2.0+RS-232+Ethernet (optional Bluetooth & WiFi)
Μονάδα κοπής	Μέθοδος κοψίματος πλήρης ή μερικό κόψιμο

Συνοδεύεται από Προγράμματα οδήγησης & λογισμικό σε CD

Κωδικός	Μοντέλο	Τιμή
010-028-0028	CL-E300 BLACK 203DPI/USB/ETH/SER	335 €



CL-E321

Ο εκτυπωτής **CL-E321** συνδυάζει μια μοναδική & κομψή σχεδίαση με εξαιρετική απόδοση και αξιοπιστία. Σχεδιασμένο για γρήγορες αλλαγές μελανοταινίας, εξοπλισμένο με μηχανισμό ανοίγματος 90 μοιρών Hi-Lift. Αυτές οι δυνατότητες το καθιστούν την **ιδανική επιλογή για εφαρμογές που κυμαίνονται από λιανικής και υγειονομικής περιθαλψης υψηλού επιπέδου, έως υπηρεσίες logistics και courier.**

Χαρακτηριστικά

Εκτύπωση	Απευθείας Θερμικός & Θερμικής Μεταφοράς
Ταχύτητα εκτύπωσης	200mm/s
Πλάτος χαρτιού	104mm
Ανάλυση	203dpi/ 8dot/min
Ανάλυση εκτύπωσης	32 MB συνολικά, 4 MB διαθέσιμα/χειριστή
Main Interface	USB 2.0+RS-232+Ethernet (optional Bluetooth & WiFi)
Μονάδα κοπής	Μέθοδος κοψίματος πλήρης ή μερικό κόψιμο

Συνοδεύεται από Προγράμματα οδήγησης & λογισμικό σε CD

Κωδικός	Μοντέλο	Τιμή
010-028-0001	CL-E321T BLACK 203DPI/USB/ETH/SER	350 €



CL-E720 Οικονομική εκτύπωση

Χαρακτηριστικά

Εκτύπωση	Απευθείας Θερμικός & Θερμικής Μεταφοράς
Ταχύτητα εκτύπωσης	200mm/s
Πλάτος χαρτιού	104mm
Πάχος χαρτιού	έως 0,250mm
Ανάλυση	203dpi/ 8dot/min
Ανάλυση εκτύπωσης	32MB συνολικά, 4MB διαθέσιμα/χειριστή
Main Interface	USB 2.0 + Ethernet (LAN) with LinkServer™ (Optional: Wireless LAN + Ethernet + Parallel)
Διάσταση/Βάρος	250x458x261 mm, 11Kg
Cutting & Peeling	Tear bar

Κωδικός	Μοντέλο	Τιμή
010-028-0003	CL-E720T BLACK USB ETHERNET	930 €



Συνοδεύεται από Προγράμματα οδήγησης & λογισμικό σε CD

CL-H300SV Αντιβακτηριδιακός Εκτυπωτής

Χαρακτηριστικά

Εκτύπωση	Απευθείας Θερμικός
Ταχύτητα εκτύπωσης	200mm/sec
Πλάτος χαρτιού	104mm
Ανάλυση	203dpi
Μνήμη εκτυπωτή	16MB συνολικά, 4MB διαθέσιμα/χειριστή
Main Interface	USB ως στάνταρ με προαιρετικές επιλογές Bluetooth, ασύρματου LAN, Ethernet και USB Host + LAN.



Συνοδεύεται από Προγράμματα οδήγησης & λογισμικό σε CD

CL-S300

Χαρακτηριστικά

Εκτύπωση	Απευθείας Θερμικός
Ταχύτητα εκτύπωσης	102mm/sec
Πλάτος χαρτιού	108mm
Ανάλυση	203dpi
Μνήμη εκτυπωτή	16MB RAM
Main Interface	USB 2.0

Κωδικός	Μοντέλο	Τιμή
EK-CI-S300	CL-S300 ΓΚΡΙ ΘΕΡΜΙΚΟΣ	290 €



Συνοδεύεται από Προγράμματα οδήγησης & λογισμικό σε CD

CL-S400DT *Ιδανικό για εφαρμογές έκδοσης εισιτηρίων*

Η αποτελεσματική έκδοση εισιτηρίων απαιτεί εύχρηστη, υψηλής ποιότητας εκτύπωση ετικετών σε μια σειρά μέσων με γρήγορες ταχύτητες εκτύπωσης. Το **CL-S400DT** έχει σχεδιαστεί για να παρέχει απλή, οικονομικά, υψηλής ποιότητας εκτύπωση ετικετών σε μια σειρά μέσων, καθιστώντας το **ιδιαίτερα κατάλληλο για την παραγωγή κάρτας επιβίβασης, swing tags, φεστιβάλ και εισιτήρια συναυλιών**. Εν τω μεταξύ, η βαθμολογία ENERGY STAR® του εκτυπωτή CL-S400DT διασφαλίζει ότι η διαδικασία εκτύπωσης είναι πάντα ενεργειακά αποδοτική και φιλική προς το περιβάλλον.

Χαρακτηριστικά*Γρήγορη ταχύτητα εκτύπωσης 150 mm/sec*

Εκτύπωση	Απευθείας Θερμικός
Control panel	4 κουμπιά, οθόνη LCD 16x2 backlight 2 χρωμάτων
Ταχύτητα εκτύπωσης	150mm/s
Πλάτος χαρτιού	104mm
Πάχος χαρτιού	έως 0,250mm
Ανάλυση	203dpi/ 8dot/min
Ανάλυση εκτύπωσης	16 MB συνολικά, 1 MB διαθέσιμα/χειριστή
Main Interface	USB 2.0+RS-232+Ethernet
Διάσταση/Βάρος	206x149x150mm / 2.68Kg (εξαιρουμένης της βάσης ρολού)
Cutting & Peeling	Tear bar για διάτρητες ετικέτες
Αριθμός περικοπών	300.000 περικοπές σε μέσα 0,06-0,15mm 100.000 περικοπές 0,15-0,25 mm



**Συνοδεύεται από
Προγράμματα οδήγησης
& λογισμικό σε CD**

Κωδικός	Μοντέλο	Τιμή
010-028-0029	CL-S400DT ΓΚΠΙ	
CI-PR-CLS4	CL-S400DT ΓΚΠΙ USB,RS,ETHERNET + CUTTER	

CL-S 521 II *Βιομηχανικός επιτραπέζιος εκτυπωτής***Χαρακτηριστικά**

Εκτύπωση	Απευθείας Θερμικός
Ταχύτητα εκτύπωσης	150mm/s
Πλάτος χαρτιού	Μεταβλητό 0,8"(19,5 mm) - 4,6" (118 mm)
Πάχος χαρτιού	έως 0,250mm
Ανάλυση	203dpi/ 8dot/min
Ανάλυση εκτύπωσης	32MB συνολικά, 8MB διαθέσιμα/χειριστή
Main Interface	USB 2 + Serial (RS-232C) (Optional: Wireless LAN + Ethernet + Parallel)
Διάσταση/Βάρος	231x289x186mm / 3.5Kg
Cutting & Peeling	Tear bar



**Προγράμματα οδήγησης και
λογισμικό από τον ιστότοπο**

Κωδικός	Μοντέλο	Τιμή
010-028-0002	CL-S521 ΓΚΠΙ USB /RS /PAR	460€

CL-S 621 *Ευέλικτος επιτραπέζιος εκτυπωτής*

Χαρακτηριστικά

Εκτύπωση	Απευθείας Θερμικός & Θερμικής Μεταφοράς
Ταχύτητα εκτύπωσης	150mm/s
Πλάτος χαρτιού	104mm
Πάχος χαρτιού	έως 0,250mm
Ανάλυση	203dpi/ 8dot/min
Ανάλυση εκτύπωσης	32MB συνολικά, 8MB διαθέσιμα/χειριστή
Main Interface	USB 1.1 + Serial (RS-232C) (Optional: Wireless LAN + Ethernet + Parallel)
Διάσταση/Βάρος	231x289x270 mm, 4.5Kg
Cutting & Peeling	Tear bar



Συνοδεύεται από Προγράμματα οδήγησης & λογισμικό σε CD

Κωδικός	Μοντέλο	Τιμή
010-028-0004	CL-S621 ΓΚΡΙ	600€

CL-S 631 *Επιτραπέζιος εκτυπωτής με υψηλή απόδοση 300dpi*

Χαρακτηριστικά

Εκτύπωση	Απευθείας Θερμικός & Θερμικής Μεταφοράς
Ταχύτητα εκτύπωσης	100mm/s
Πλάτος χαρτιού	104mm
Πάχος χαρτιού	έως 0,250mm
Ανάλυση	300dpi
Ανάλυση εκτύπωσης	32MB συνολικά, 8MB διαθέσιμα/χειριστή
Main Interface	USB + Serial ενσωματωμένη υποδοχή κάρτας διασύνδεσης (Optional: Wireless LAN+Ethernet+ Parallel)
Διάσταση/Βάρος	231x289x270mm, 4.5Kg
Cutting & Peeling	Tear bar



Συνοδεύεται από Προγράμματα οδήγησης & λογισμικό σε CD

Κωδικός	Μοντέλο	Τιμή
EK-CI-S631	CL-S631 ΓΚΡΙ(X)	725€

CL-S 700II *Βιομηχανικός εκτυπωτής υψηλών επιδόσεων*

Χαρακτηριστικά

Εκτύπωση	Απευθείας Θερμικός & Θερμικής Μεταφοράς
Ταχύτητα εκτύπωσης	254 mm/s
Πλάτος χαρτιού	104 mm
Ανάλυση	203 dpi
Ανάλυση εκτύπωσης	64MB συνολικά, 30MB διαθέσιμα/χειριστή
Main Interface	Triple interface USB, parallel and serial built-in, exchangeable interface card slot for optional card
Διάσταση/Βάρος	255 x 490 x 265 mm, 13.3 Kg



Συνοδεύεται από Προγράμματα οδήγησης & λογισμικό σε CD

Κωδικός	Μοντέλο	Τιμή
EK-CI-700II	CL-S700II 203DPI, USB, SERIAL, ETHERNET	1495€

CL-S700R Βιομηχανική εκτύπωση υψηλής ταχύτητας

Χαρακτηριστικά

Εσωτερικό Peel & Rewind

Εκτύπωση	Απευθείας Θερμικός & Θερμικής Μεταφοράς
Ταχύτητα εκτύπωσης	254mm/s
Πλάτος χαρτιού	104mm
Πάχος χαρτιού	έως 0,250mm
Ανάλυση	203dpi
Ανάλυση εκτύπωσης	64MB συνολικά, 30MB διαθέσιμα/χειριστή
Main Interface	USB + Parallel + Serial ενσωματωμένη υποδοχή κάρτας διασύνδεσης
Διάσταση/Βάρος	255x490x385 mm, 17.6Kg
Cutting & Peeling	Tear bar



Συνοδεύεται από Προγράμματα οδήγησης & λογισμικό σε CD

Κωδικός	Μοντέλο	Τιμή
010-028-0030	CL-S700R +ETHERNET CARD 203DPI+PEELER	1820€
010-028-0031	CL-S700R 203DPI+PEELER NO ETH CARD	1690€

CL-S703R II Βιομηχανική εκτύπωση υψηλής ταχύτητας

Χαρακτηριστικά

Εσωτερικό Peel & Rewind

Εκτύπωση	Απευθείας Θερμικός & Θερμικής Μεταφοράς
Ταχύτητα εκτύπωσης	200mm/s
Πλάτος χαρτιού	104mm
Πάχος χαρτιού	έως 0,250mm
Ανάλυση	300dpi
Ανάλυση εκτύπωσης	64MB συνολικά, 30MB διαθέσιμα/χειριστή
Main Interface	USB + Parallel + Serial ενσωματωμένη υποδοχή κάρτας διασύνδεσης
Διάσταση/Βάρος	255x490x385 mm, 17.6Kg
Cutting & Peeling	Tear bar



Συνοδεύεται από Προγράμματα οδήγησης & λογισμικό σε CD

CL-S703R II USB+Serial+Parallel with Rewinder	1855 €
---	--------

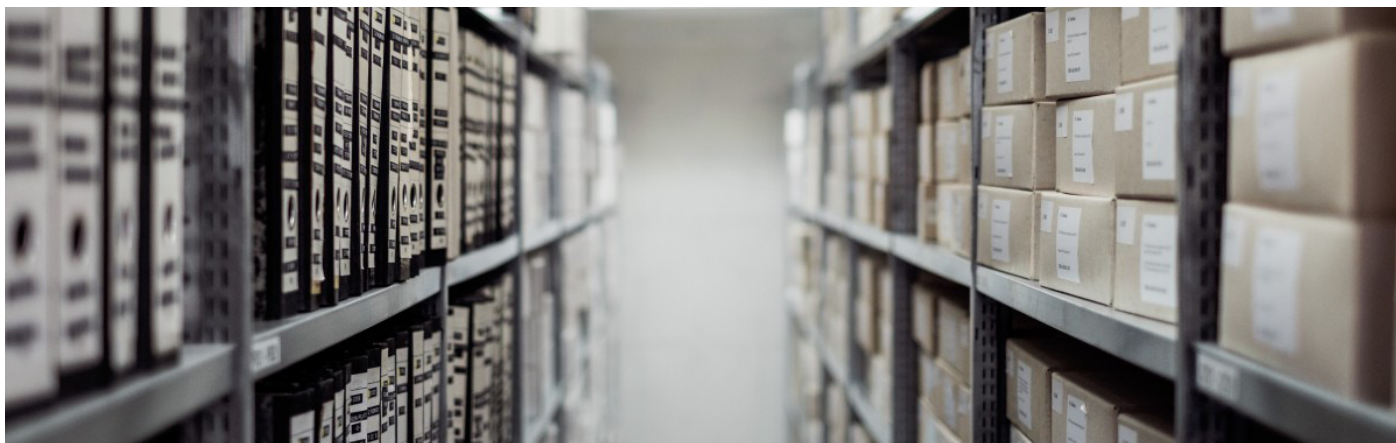

CL-S6621XL

Χαρακτηριστικά

Εκτύπωση	Απευθείας Θερμική και Θερμικής Μεταφοράς
Ταχύτητα εκτύπωσης	150mm/sec
Πλάτος εκτύπωσης	168mm
Ανάλυση	203dpi
Μνήμη εκτυπωτή	32 MB total, 1 MB available for user
Main Interface	Dual Interface Serial (RS-232C), USB (version 2.0, full speed)
Διάσταση/Βάρος	530 x 290 x 273 mm / 8.9 Kg

Συνοδεύεται από Προγράμματα οδήγησης & λογισμικό σε CD

Κωδικός	Μοντέλο	Τιμή
010-028-0033	S6621XL GREY 203DPI+HOLDER	



CL-S6621 τεχνολογία ARCP™ για ευανάγνωστες ετικέτες

Μοναδικός 6 ιντσών εκτυπωτής ετικετών CL-S6621 ανταποκρίνεται στα νέα δεδομένα των επιτραπέζιων συσκευών. Πολύ μικρός και αποδοτικός, ο CL-S6621 προσφέρει αυτόματη διασταύρωση - Cross-Emulation, για εύκολη αναβάθμιση και συμβατότητα. Ενσωματώνει την εξελιγμένη τεχνολογία Hi-Lift™. Ο CL-S6621 εξασφαλίζει εκτύπωση ακριβείας με γρήγορη φόρτιση μέσω και ευκολία στη χρήση, καθιστώντας τον την ιδανική λύση για σκληρή, αξιόπιστη εκτύπωση ετικετών και μεγάλο όγκο εργασίας. Σκληρή πλαστική θήκη, κεφαλές εκτύπωσης από μέταλλο, γρήγορη ταχύτητα.

Χαρακτηριστικά

Εκτύπωση	Απευθείας Θερμικός & Θερμικής Μεταφοράς
Ταχύτητα εκτύπωσης	150mm/s
Πλάτος εκτύπωσης	168mm
Πάχος χαρτιού	έως 0,250mm
Ανάλυση	203dpi
Μνήμη εκτυπωτή	32MB RAM/ 8MBFlash
Main Interface	USB 2.0+Serial (RS-232C). Επιλογές: Wireless LAN 802.11b & 802.11g standards, 100 m, 64/128 bit WEP, WPA, up to 54Mbps/Ethernet (10/100 BaseT)/ Parallel (IEEE 1284 compliant)
Διάσταση/Βάρος	303x290x273mm, 7.9Kg

Κωδικός	Μοντέλο	Τιμή
010-028-0032	S6621 GREY 203DPI	1580€



Συνοδεύεται από Προγράμματα οδήγησης & λογισμικό σε CD

B-FV4T-GS *Θερμική εκτύπωση*

Χαρακτηριστικά

Εκτύπωση	Απευθείας Θερμική και Θερμικής Μεταφοράς
Ταχύτητα εκτύπωσης	152mm/sec
Πλάτος εκτύπωσης	108mm
Ανάλυση	203dpi
Μνήμη εκτυπωτή	16MB (FROM), 32MB (SRAM)
Main Interface	USB 2.0, LAN 10/100 Base, RS-232C (max. 115,200 bps)
Διάσταση/Βάρος	221x280x183mm / 2.4Kg

Κωδικός	Μοντέλο	Τιμή
010-028-0006	TEC B-FV4T-GS 203dpi	375€
EK-TO-FV4T	TEC B-FV4T-GS 300dpi	



Συνοδεύεται από Προγράμματα οδήγησης & λογισμικό σε CD

B-FV4D-GS *Θερμική εκτύπωση*

Χαρακτηριστικά

Εκτύπωση	Απευθείας Θερμικός
Ταχύτητα εκτύπωσης	152 mm/sec
Πλάτος εκτύπωσης	108 mm
Ανάλυση	203 dpi
Μνήμη εκτυπωτή	16 MB (FROM), 32 MB (SRAM)
Main Interface	Serial (RS232c); USB2.0; LAN; USB Host
Διάσταση/Βάρος	184x 226x166mm, 1.8kg

Κωδικός	Μοντέλο	Τιμή
010-028-0005	TEC B-FV4D-GS 203dpi	350€



Συνοδεύεται από Προγράμματα οδήγησης & λογισμικό σε CD

B-EV4D *Θερμική εκτύπωση*

Χαρακτηριστικά

Εκτύπωση	Απευθείας Θερμικός
Ταχύτητα εκτύπωσης	GS: 127mm/sec / TS: 101.6mm/sec
Πλάτος εκτύπωσης	GS: 108 mm / TS: 105.7mm
Ανάλυση	B-EV4D-GS: 203 dpi / B-EV4D-TS: 300dpi
Main Interface	RS-232C (max. 115,200 bps), Centronics (SPP), USB 2.0 (Full Speed), LAN 10/100 Base
Διάσταση/Βάρος	184x 226x166mm, 1.8kg

Κωδικός	Μοντέλο	Τιμή
EK-4D-GS14	TEC B-EV4D-GS 203dpi	
EK-4D-TS14	TEC B-EV4D-TS 300dpi(X)	



B-EV4T

Χαρακτηριστικά

Εκτύπωση	Απευθείας Θερμικός και Θερμικής Μεταφοράς
Ταχύτητα εκτύπωσης	GS: 127mm/sec / TS: 101.6mm/sec
Πλάτος εκτύπωσης	GS: 108 mm / TS: 105.7mm
Ανάλυση	B-EV4T-GS: 203 dpi / B-EV4T-TS: 300dpi
Main Interface	RS-232C (max. 115,200 bps), Centronics (SPP), USB 2.0 (Full Speed), LAN 10/100 Base
Διάσταση/Βάρος	198x258x173mm, 2.4kg

Κωδικός	Μοντέλο	Τιμή
EK-4T-GS14	TEC B-EV4T-GS 203dpi	
EK-4T-TS14	TEC B-EV4T-TS 300dpi	



B-EX4T-GS

Χαρακτηριστικά

Εκτύπωση	Απευθείας Θερμικός και Θερμικής Μεταφοράς
Ταχύτητα εκτύπωσης	335mm/sec
Πλάτος εκτύπωσης	104 mm
Ανάλυση	203 dpi
Μνήμη εκτυπωτή	16MB Flash ROM, 32MB SD RAM
Main Interface	Παράλληλη, σειριακή, ασύρματη, LAN, RTC &
Διάσταση/Βάρος	278x460x310mm, 17kg

Κωδικός	Μοντέλο	Τιμή
010-028-0036	TEC B-EX4T1-GS12-QM-R(D)	1840€



BA410T-GS Εκτύπωση θερμική & με μελανοταινία

Χαρακτηριστικά

Εκτύπωση	Απευθείας Θερμικός και Θερμικής Μεταφοράς
Ταχύτητα εκτύπωσης	203.2mm/sec
Πλάτος εκτύπωσης	104 mm
Ανάλυση	200 dpi
Main Interface	USB, Ethernet, Bluetooth, NFC, WLAN,
Διάσταση/Βάρος	Parallel, Seria
	278x460x310mm, 17kg

Κωδικός	Μοντέλο	Τιμή
010-028-0035	TEC BA410T-GS 200dpi	995€



B-SV4D

Χαρακτηριστικά

Εκτύπωση	B-SV4D Απευθείας Θερμικός B-SV4T Απευθείας Θερμικός και Θερμικής Μεταφοράς
Ταχύτητα εκτύπωσης	127mm/sec
Πλάτος εκτύπωσης	108 mm
Ανάλυση	203 dpi
Main Interface	Serial port, Parallel port, USB, LAN
Διάσταση/Βάρος	B-SV4D 200x232x169mm, 2.0kg B-SV4T 213x314x188mm, 2.8kg

Κωδικός	Μοντέλο	Τιμή
EK-ET-BSV4	TEC B-SV4D	500€
EK-TE-SV4T	TEC B-SV4T-GS10-QM	
MA-TE-SV4D	TEC B-SV4D ΜΕ ΜΑΧΑΙΡΙ	



B-SA4TP plastic

Χαρακτηριστικά

Εκτύπωση	Απευθείας Θερμικός και Θερμικής Μεταφοράς
Ταχύτητα εκτύπωσης	152.4mm/sec
Πλάτος εκτύπωσης	105.7 mm
Ανάλυση	203 dpi, προαιρετικά 300 dpi
Main Interface	Αμφίδρομη παράλληλη θύρα, USB 2.0, LAN (100 BASE), σειριακή θύρα, wireless LAN*
Διάσταση/Βάρος	238x339x332mm, 12kg

Κωδικός	Μοντέλο	Τιμή
010-028-0007	TEC B-SA4TP plastic	550€



TEC B-SA4TM metal

Χαρακτηριστικά

Εκτύπωση	Απευθείας Θερμικός και Θερμικής Μεταφοράς
Ταχύτητα εκτύπωσης	152.4mm/sec
Πλάτος εκτύπωσης	105.7 mm
Ανάλυση	203 dpi, προαιρετικά 300 dpi
Main Interface	Αμφίδρομη παράλληλη θύρα, USB 2.0, LAN (100 BASE), σειριακή θύρα, wireless LAN*
Διάσταση/Βάρος	238x339x332mm, 12kg

Κωδικός	Μοντέλο	Τιμή
EK-TE-A4TM	TEC B-SA4TM metal (A)	



Barcode printers

TOSHIBA

B-SX5T-TS *Εκτύπωση θερμική & με μελανοταινία*

Χαρακτηριστικά

Εκτύπωση	Απευθείας Θερμικός και Θερμικής Μεταφοράς
Ταχύτητα εκτύπωσης	254mm/sec
Πλάτος εκτύπωσης	127.5 mm
Ανάλυση	203 dpi
Main Interface	RS-232, PARALLEL
Διάσταση/Βάρος	238x339x332mm, 12kg

Κωδικός	Μοντέλο	Τιμή
EK-TE-SX5T	TEC B-SX5T-TS22-QM-R	3145€



BV420D *Εκτύπωση θερμική*

Χαρακτηριστικά

Εκτύπωση	Απευθείας Θερμικός
Ταχύτητα εκτύπωσης	177.8 mm/sec
Πλάτος εκτύπωσης	108 mm
Ανάλυση	203 dpi
Μνήμη	128 MB (FROM), 128 MB (SRAM)
Interface	USB 2.0, Ethernet. Προαιρετικά: WLAN, Bluetooth, σειριακή θύρα
Διαστάσεις/Βάρος	174x218x173mm / 2.0 kg.

Κωδικός	Μοντέλο	Τιμή
010-028-0058	EΚΤΥΠΩΤΗΣ BARCODE TOSHIBA-TEC BV420D 203DPI USB ETHERNET	330€



OT-WL05

Χαρακτηριστικά

Product Type	Wi-Fi Adapter
Host Interface	USB
Device Supported	Printer TM-T88VI
Green Compliant	Yes
Depth	5.1 cm
Form Factor	External
Width	2.4 cm
Height	1 cm
Maximum Frequency	2.40 GHz
Wireless	LAN Standard IEEE 802.11b/g/n

OT-WL05 (739): Wireless LAN Dongle	115 €
OT-WL05 (737): Wireless LAN Dongle	168 €



ZD220

Χαρακτηριστικά

Μέθοδος εκτύπωσης	ZD220d Απευθείας Θερμικός ZD220t Θερμικής μεταφοράς
Ταχύτητα εκτύπωσης	102mm/sec
Πλάτος χαρτιού	104mm
Ανάλυση	203dpi
Μνήμη	256MB Flash, 128MB SDRAM (standard)
Συνδέσεις	USB 2.0
Διαστάσεις/Βάρος	ZD220t: 220x176x151 / 1.1Kg ZD220d: 267x197x191 / 1.1Kg



ZD-220dt



ZD-220tt

Κωδικός	Μοντέλο	Τιμή
010-028-0012	ZD220 TT 203DPI USB	236€
010-028-0013	ZD220 TT 203DPI USB+PEELER	257€
010-028-0014	ZD220 DT 203DPI USB 8 dots/mm ,EPLII, ZPLII	230€

ZD230

Χαρακτηριστικά

Μέθοδος εκτύπωσης	ZD230d Απευθείας Θερμικός ZD230t Θερμικής μεταφοράς
Ταχύτητα εκτύπωσης	152mm/sec
Πλάτος χαρτιού	104mm
Ανάλυση	203dpi
Μνήμη	256MB Flash, 128MB SDRAM (standard)
Συνδέσεις	USB+Ethernet. Επιλογές: USB+Bluetooth /USB Wi-Fi + Bluetooth
Διαστάσεις/Βάρος	ZD230t: 220x176x151 / 1.1Kg ZD230d: 267x197x191 / 1.1Kg



ZD-230dt



ZD-230tt

Κωδικός	Μοντέλο	Τιμή
010-028-0009	ZD230TT PEELER EPLII,ZPLII,USB,Ethernet,black	330€
010-028-0010	ZD230TT 203DPI ETHERNET USB	310€
010-028-0043	ZD230 DT 203DPI ETHERNET USB	390€

BARTENDER (λογισμικό για εκτύπωση ετικετών, barcode, RFID & καρτών)

Χαρακτηριστικά

Το πρόγραμμα BarTender υποστηρίζει RFID, εκτύπωσης και κωδικοποίησης καρτών. Το BarTender εκτελείται άψογα είτε αυτόνομα, είτε ενσωματωμένο σε άλλες εφαρμογές λογισμικού. Επιπλέον με το bartender οι ετικέτες τυπώνονται από excel και βάσεις προγραμμάτων με σύνθετες εντολές.

Bartender	420 €
-----------	-------

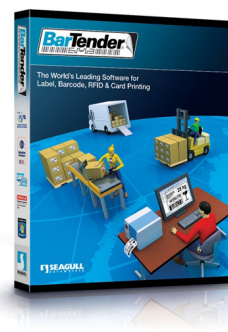

ZD420

Χαρακτηριστικά

Μέθοδος εκτύπωσης	ZD420t: Θερμικής μεταφορά ZD420d: Απευθείας Θερμικός
Ταχύτητα εκτύπωσης	152mm
Πλάτος χαρτιού	104mm
Ανάλυση	203dpi
Μνήμη	512MB Flash, 256MB SDRAM (standard)
Συνδέσεις	USB 2.0, USB Host, Ethernet. Επιλογές: RS-232 Serial, DB-9 factory Ethernet 10/100 internal/ wireless radio: 802.11ac Wi-Fi and Bluetooth 4.1
Διαστάσεις/Βάρος	254x202x177mm/ 2.3kg



ZD-420d

Κωδικός	Μοντέλο	Τιμή
EK-TT-ZD42	ZD420 TT 203DPI USB /ETHERNET/cartridge	
EK-ZE-420D	ZD420 DT 203DPI ETHERNET	
EK-ZE-ZD42	ZD420 TTC 203DPI USB HOST BTLE	
ZE-BP-420T	ZD420T 300DPI USB BT WI-FI MS RTC EPLII ZPLII	
ZE-BP-ZD42	ZD420TT 300DPI USB, ETHERNET	
ZE-EK-4204	ZD420TT 203DPI BTLE, USB, USB HOST & ETHERNET	
ZE-PR-ZD42	ZD420t, 8 dots/mm (203dpi), MS, EPLII, ZPLII, USB, BT, Wi-Fi	



ZD-420t

ZD421TT

Χαρακτηριστικά

Μέθοδος εκτύπωσης	Θερμικής μεταφοράς
Ταχύτητα εκτύπωσης	152mm/sec
Πλάτος χαρτιού	104mm
Ανάλυση	203dpi
Μνήμη	512MB Flash, 256MB SDRAM (standard)
Συνδέσεις	USB 2.0, USB Host. Επιλογές: Ethernet 10/100, 802.11ac Wi-Fi and Bluetooth 4.1 (dual radio); Serial RS-232 auto-sensing, DB-9. Factory installed: Ethernet 10/100, 802.11ac Wi-Fi and Bluetooth 4.1 (dual radio).
Διαστάσεις/Βάρος	267x202x189mm / 2.05kg



Κωδικός	Μοντέλο	Τιμή
010-028-0037	EΚΤΥΠΩΤΗΣ BARCODE ZEBRA ZD421TT 203DPI, RTC, USB, BT, ETHERNET	500€
010-028-0056	EΚΤΥΠΩΤΗΣ BARCODE ZEBRA ZD421TT 203DPI USB, BT, WI-FI	780€

ZD421TT Healthcare

Χαρακτηριστικά

Μέθοδος εκτύπωσης	Θερμικής μεταφοράς
Ταχύτητα εκτύπωσης	152mm/sec
Πλάτος χαρτιού	104mm
Ανάλυση	203dpi
Μνήμη	512MB Flash, 256MB SDRAM (standard)
Συνδέσεις	USB 2.0, USB Host. Επιλογές: Ethernet 10/100, 802.11ac Wi-Fi and Bluetooth 4.1 (dual radio); Serial RS-232 auto-sensing, DB-9. Factory installed: Ethernet 10/100, 802.11ac Wi-Fi and Bluetooth 4.1 (dual radio).
Διαστάσεις/Βάρος	267x202x189mm / 2.05kg



Κωδικός	Μοντέλο	Τιμή
ZE-PR-D42W	ΕΚΤΥΠΩΤΗΣ BARCODE ZEBRA ZD421TT 203DPI HEALTHCARE USB, BT, ETHERNET, WHITE	



ZD621R

Χαρακτηριστικά

Οθόνη αφής	'Εγχρωμη 4,3" (ανάλυση: 480x272)
Μέθοδος εκτύπωσης	Θερμική μεταφορά
Ταχύτητα εκτύπωσης	203mm/sec (203dpi)/ 152mm/sec (300dpi)
Πλάτος χαρτιού	104mm για 203dpi / 105mm για 300dpi
Μνήμη	512MB Flash, 256MB DDR3 SDRAM
Ανάλυση	203dpi / 300dpi
Συνδέσεις	Ethernet, USB 2.0, USB Host
Διαστάσεις/Βάρος	267x202x192mm / 2,5kg.

Κωδικός	Μοντέλο	Τιμή
ZE-PR-ZD62	ZD621R, 300dpi, RFID, USB, USB, RS232, BT, Ethernet	



ZT-410

Χαρακτηριστικά

Μέθοδος εκτύπωσης	Θερμικός και Θερμικής Μεταφοράς
Ταχύτητα εκτύπωσης	356 mm/sec
Πλάτος χαρτιού	104mm
Ανάλυση	203dpi
Μνήμη	256MB RAM, 512MB Flash memory
Συνδέσεις	USB 2.0, high-speed, RS-232 Serial. 10/100 Ethernet, Bluetooth 4.1, Dual USB Host
Διαστάσεις/Βάρος	324x269x495mm / 16.33Kg



Κωδικός	Μοντέλο	Τιμή
EK-ZE-4104	ZT410 300DPI USB/SERIAL/ETHER/BLUETOOTH REWIND	
EK-ZE-REWI	ZT410 203DPI USB/SER/ETH/BL+REWINDER+PEELER(X)	
EK-ZT-203D	ZT410 203DPI USB/SERIAL/ETHER/BLUETOOTH	
ZE-EK-ZT410	ZT410 300DPI USB/SERIAL/ETHER/BLUETOOTH	



ZT-411

Χαρακτηριστικά

Μέθοδος εκτύπωσης	Απευθείας Θερμικός και Θερμικής Μεταφοράς
Ταχύτητα εκτύπωσης	356 mm/sec
Πλάτος χαρτιού	104mm
Ανάλυση	203dpi
Μνήμη	256MB RAM, 512MB Flash memory
Συνδέσεις	USB 2.0, high-speed, RS-232 Serial. 10/100 Ethernet, Bluetooth 4.1, Dual USB Host.
Διαστάσεις/Βάρος	324x269x495mm / 16.33Kg



Κωδικός	Μοντέλο	Τιμή
EK-ZE-4104	ZT410 300DPI USB/SERIAL/ETHER/BLUETOOTH REWIND	
EK-ZE-REWI	ZT410 203DPI USB/SER/ETH/BL+REWINDER+PEELER(X)	
EK-ZT-203D	ZT410 203DPI USB/SERIAL/ETHER/BLUETOOTH	
ZE-EK-ZT410	ZT410 300DPI USB/SERIAL/ETHER/BLUETOOTH	

ZT-510

Χαρακτηριστικά

Μέθοδος εκτύπωσης	Απευθείας Θερμικός και Θερμικής Μεταφοράς
Ταχύτητα εκτύπωσης	305 mm/sec
Πλάτος χαρτιού	104mm
Ανάλυση	203 dpi/ προαιρετικά 300 dpi
Μνήμη	512MB RAM. 2GB on-board linear Flash memory
Συνδέσεις	USB, Serial, Gigabit Ethernet, Bluetooth
Διαστάσεις/Βάρος	512.3x268.2x395.68mm / 22.7Kg

Κωδικός	Μοντέλο	Τιμή
EK-ZE-ZT51	ZT510 ZPL USB, RS, ETH, BLUETOOTH	



GC 420

Χαρακτηριστικά

Μέθοδος εκτύπωσης	Θερμικής Μεταφοράς GC420t / Απευθείας Θερμικός GC420d
Ταχύτητα εκτύπωσης	102 mm/sec
Πλάτος χαρτιού	104 mm
Μνήμη	8 MB Flash, 8 MB SDRAM (standard)
Ανάλυση	203 dpi
Συνδέσεις	Παράλληλη, σειριακή RS-232 και USB V1.1
Διαστάσεις/Βάρος	GC420t: 201x173x239cm/1.5Kg GC420d: 201x170x208cm/1.4Kg

Κωδικός	Μοντέλο	Τιμή
EK-ZE-GC42	GC 420t	340€
EK-ZE-420d	GC 420d ΜΟΝΟ ΘΕΡΜΙΚΟΣ	



ZT-230

Χαρακτηριστικά

Μέθοδος εκτύπωσης	Θερμικός και Θερμικής Μεταφοράς
Ταχύτητα εκτύπωσης	152 mm/sec
Πλάτος χαρτιού	104mm
Ανάλυση	203 dpi, προαιρετικά 300 dpi
Μνήμη	128MB Flash, 128MB Dram
Συνδέσεις	Παράλληλη, 10/100 Ethernet, 802.11a/b/g/n wireless
Διαστάσεις/Βάρος	242x277x432mm / 9.1Kg

Κωδικός	Μοντέλο	Τιμή
010-028-0011	ZT230TT 203DPI SERIAL USB /ETHERNET	915€



SLP-TX400 4" Thermal Transfer

Χαρακτηριστικά

Εκτύπωση	Απευθείας Θερμική / Θερμικής Μεταφοράς
Ταχύτητα εκτύπωσης	178mm/sec
Πλάτος χαρτιού	108mm
Ανάλυση	203dpi
Μνήμη εκτυπωτή	64MB * Flash: 128MB
Interface	USB + Serial + Parallel
Κοπή χαρτιού:	Αυτόματος κόφτης
Διάσταση/Βάρος	214x310x195 mm / 2.85Kg

Κωδικός	Μοντέλο	Τιμή
010-028-0039	SLP-TX400 RS232, ETHERNET, USB	480 €



XD3 40d 4" Desktop Label Printers

Χαρακτηριστικά

Εκτύπωση	Απευθείας Θερμική
Ταχύτητα εκτύπωσης	127 mm/sec
Πλάτος χαρτιού	104 mm
Ανάλυση	203dpi
Μνήμη εκτυπωτή	64 MB SDRAM, 128 MB Flash
Interface	Standard: USB. Προαιρετικά: USB/Serial/Ethernet
Διάσταση/Βάρος	181x222x168 mm / 1.7Kg

Κωδικός	Μοντέλο	Τιμή
010-028-0019	XD3-40D 8DOTS/MM EPL,ZPLII,USB	295 €



XD3 40t 4" Desktop Label Printers

Χαρακτηριστικά

Εκτύπωση	Απευθείας Θερμική, Θερμικής Μεταφοράς
Ταχύτητα εκτύπωσης	101-200 mm/sec
Πλάτος χαρτιού	104 mm
Ανάλυση	203dpi
Μνήμη εκτυπωτή	64 MB SDRAM, 128 MB Flash
Interface	Standard: USB. Προαιρετικά: USB/Serial/Ethernet
Διάσταση/Βάρος	210x284x186mm / 2.6Kg

Κωδικός	Μοντέλο	Τιμή
010-028-0020	XD3-40T 8DOTS/MM EPL,ZPLII,USB BLACK	320 €



XT2-40 Βιομηχανικός εκτυπωτής

Χαρακτηριστικά

Εκτύπωση	Απευθείας Θερμική / Θερμικής Μεταφοράς
Ταχύτητα εκτύπωσης	152mm/sec
Πλάτος χαρτιού	108mm
Ανάλυση	203dpi
Μνήμη εκτυπωτή	32 MB SDRAM, 128 MB Flash
Interface	USB2.0+USB Host+Serial+Ethernet/ Ethernet: 10/100 Mbps
Διάσταση/Βάρος	259x429x277 mm / Βάρος 10.9kg

Κωδικός	Μοντέλο	Τιμή
010-028-0018	XT2-40 USB ,USB HOST, SERIAL, ETHERNET	865 €



XT3-40 Βιομηχανικός εκτυπωτής

Χαρακτηριστικά

Εκτύπωση	Απευθείας Θερμική
Ταχύτητα εκτύπωσης	203 mm/sec
Πλάτος χαρτιού	108 mm
Ανάλυση	203dpi
Μνήμη εκτυπωτή	128 MB SDRAM, 128 MB Flash
Interface	Standard: USB+USB Host+Serial+Ethernet
Διάσταση/Βάρος	240 x 430,5 x 276,6 mm / 9.3Kg

Κωδικός	Μοντέλο	Τιμή
BI-PR-XT3	XT3-40 DISPLAY, USB, USB HOST, SERIAL, ETHERNET	

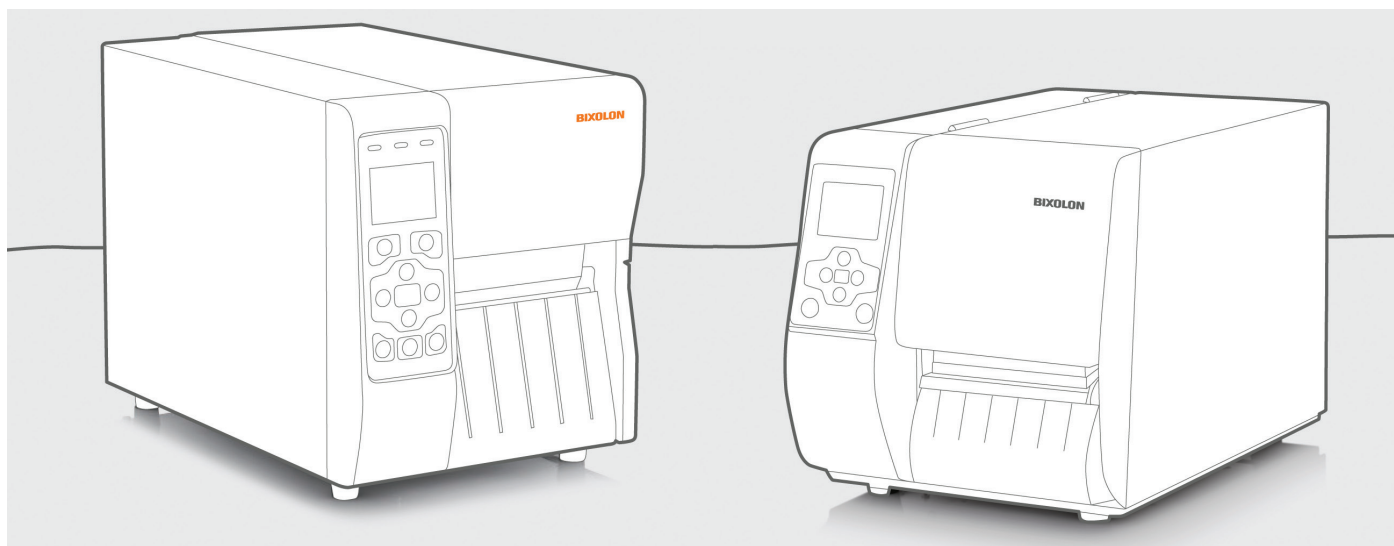

PC42D

Χαρακτηριστικά

Εκτύπωση	Απευθείας Θερμική
Ταχύτητα εκτύπωσης	100mm/sec
Πλάτος χαρτιού	25.4mm/110mm
Ανάλυση	203dpi
Μνήμη εκτυπωτή	128MB Flash, 64MB SDRAM
Interface	USB Device, USB Host/ Επιλογές: Εγκατεστημένα απο το εργοστάσιο Ethernet, serial port.
Διάσταση/Βάρος	297x226x175mm/ 2.5kg.

Κωδικός	Μοντέλο	Τιμή
HO-EK-PC42	PC42D 203DPI USB/RS/ETHER	
HO-PR-42D8	PC42D HIGH SPEED, 8 DOTS/MM ESIM, ZSIM II, DP, DPL, USB, RS232, ETHERNET	



PC42 / PC42T

Χαρακτηριστικά

Εκτύπωση	Θερμικής Μεταφοράς
Ταχύτητα εκτύπωσης	125mm/sec
Πλάτος χαρτιού	25.4mm/104mm
Ανάλυση	203dpi
Μνήμη εκτυπωτή	64MB Flash, 64MB SDRAM
Interface	USB Device, USB Host/ Επιλογές: Εγκατεστημένα απο το εργοστάσιο Ethernet, serial port.
Διάσταση/Βάρος	297x226x175mm/ Βάρος: 2.5kg.

Κωδικός	Μοντέλο	Τιμή
010-028-0041	PC42 USB+POWER SUPPLY	279 €
010-028-0016	PC42T PLUS USB/EPL/ZPLII 8dot/mm	264 €



PC43T

Χαρακτηριστικά

Εκτύπωση	Θερμικής Μεταφοράς
Ταχύτητα εκτύπωσης	203dpi: 203.2 mm/sec. 300dpi: 152.4 mm/sec
Πλάτος χαρτιού	203dpi 104 mm (4.1") /300dpi 106 mm (4.2")
Ανάλυση	203dpi/ 300dpi
Μνήμη εκτυπωτή	128 MB Flash/128 MB RAM
Interface	Standard: USB Device Type B, USB Host Type A connector v.2.0 high speed Installable: Ethernet 10/100, Dual radio module & Bluetooth, USB to Serial adapter (RS-232), USB to Parallel adapter
Διάσταση/Βάρος	182 x 227 x 281 mm/ 2.7kg.

Κωδικός	Μοντέλο	Τιμή
EK-HO-PC43	PC43T, EPL, ZPL, WITH DISPLAY, USB	



PM43 Βιομηχανικός εκτυπωτής

Χαρακτηριστικά

Εκτύπωση	Θερμικής Μεταφοράς
Ταχύτητα εκτύπωσης	203-300dpi: 100-300mm/sec. 406dpi: 100-250 mm/sec
Πλάτος χαρτιού	203dpi 108mm (4.25") 300dpi 106mm (4.17") 406 dpi 104mm (4.09")
Ανάλυση	203dpi / 300dpi / 406dpi
Μνήμη εκτυπωτή	128 MB Flash / 128 MB RAM
Interface	USB 2.0, Ethernet 10/100 Mbps, RS-232 up to 115.2 KB/s, Bluetooth, Wi-Fi
Διάσταση/Βάρος	483x295x284mm/ 15.82kg

Κωδικός	Μοντέλο	Τιμή
EK-HO-PM43	PM43 LONG DOOR 203DPI WIFI USB/RS/ETHERNET	
HO-EK-43WI	PM43 203DPI WIFI USB/RS/ETHERNET	
HO-EK-PM43	PM43 203DPI USB/RS/ETHERNET(X)	



PM45 Βιομηχανικός εκτυπωτής

Χαρακτηριστικά

Εκτύπωση	Απευθείας Θερμικός / Θερμικής Μεταφοράς
Ταχύτητα εκτύπωσης	203dpi: 50-350mm/sec 300dpi: 50-300mm/sec 406dpi: 50-250mm/sec 600dpi: 50-150mm/sec
Πλάτος χαρτιού	203dpi:108mm (4.25") 300dpi: 105.7mm (4.17") 406dpi:104mm (4.09") 600dpi:105.6mm (4.16")
Ανάλυση	203dpi: 8dots/mm 300dpi: 11.8 dots/mm 406dpi: 16 dots/mm 600dpi: 23.6 dots/mm
Μνήμη εκτυπωτή	512MB Flash memory, 256 MB SDRAM, Multi-GB USB memory device
Interface	USB2.0, Ethernet 10/100 Mbps, RS-232 up to 115.2 KB/s, Bluetooth, Wi-Fi
Διάσταση/Βάρος	483 x 295 x 284 mm / 13.2kg

Κωδικός	Μοντέλο	Τιμή
EK-HO-PM45	PM45, USB, RS232, ETHERNET	



CG2

Χαρακτηριστικά

Εκτύπωση	Απευθείας Θερμικός / Θερμικής Μεταφοράς
Ταχύτητα εκτύπωσης	100mm/sec
Πλάτος χαρτιού	56mm
Ανάλυση	203dpi & 305dpi
Μνήμη εκτυπωτή	Flash ROM: 4MB, RAM: 8MB
Interface	USB+RS-232C, USB+LAN, Προαιρετικά: Εξωτερικό Ασύρματο LAN SATO (με εκδόσεις USB+RS232-C)
Διάσταση/Βάρος	128 x 235 x 173mm / 1.6kg

Κωδικός	Μοντέλο	Τιμή
EK-SA-208TT	CG208TT USB + LAN WITH RoHS EX2	



CG4

Χαρακτηριστικά

Εκτύπωση	Απευθείας Θερμικός / Θερμικής Μεταφοράς
Ταχύτητα εκτύπωσης	100mm/sec
Πλάτος χαρτιού	105mm
Ανάλυση	203dpi & 305dpi
Μνήμη εκτυπωτή	Flash ROM: 4MB, RAM: 8MB
Interface	USB+RS-232C, USB+LAN, Προαιρετικά: Εξωτερικό Ασύρματο LAN SATO (με εκδόσεις USB+RS232-C), USB + IEEE1284 model.
Διάσταση/Βάρος	179 x 238 x 173mm / 1.9kg

Κωδικός	Μοντέλο	Τιμή
010-028-0025	CG408TT-STD 203DPI DISP USB RS232 EU	320 €



WS4 TT

Χαρακτηριστικά

Εκτύπωση	Απευθείας Θερμικός
Ταχύτητα εκτύπωσης	152.4 mm/sec
Πλάτος χαρτιού	104mm
Ανάλυση	203dpi
Μνήμη εκτυπωτή	ROM: 16MB, RAM: 32MB. User Memory: 2MB External USB User Memory: 16GB
Interface	USB+RS232C+LAN. Προαιρετικά: Wireless LAN b/g/n & Bluetooth
Διάσταση/Βάρος	220.6 x 278.5 x 187.5mm / 2.48Kg

Κωδικός	Μοντέλο	Τιμή
010-028-0023	WS408TT-STD DISP USB LAN RS232C EU	370 €
010-028-0024	WS412TT, 300DPI USB/R/S/LAN	520 €



CT4-LX

Χαρακτηριστικά

Εκτύπωση	Απευθείας Θερμικός / Θερμικής Μεταφοράς
Ταχύτητα εκτύπωσης	203mm/s / 152mm/s
Πλάτος χαρτιού	104mm
Ανάλυση	203dpi / 305dpi
Μνήμη εκτυπωτή	4GB ROM, 1GB RAM
Interface	USB 2.0 High Speed, LAN, NFC, Wired 802.1x
Διάσταση/Βάρος	178 x 238 x 214mm / 3.4Kg

Κωδικός	Μοντέλο	Τιμή
010-028-0022	CT408-LX, TT USB+LAN	943 €



CL4-NX

Χαρακτηριστικά

Εκτύπωση	Απευθείας Θερμική, Θερμικής Μεταφοράς
Ταχύτητα εκτύπωσης	101-200 mm/sec
Πλάτος χαρτιού	104 mm
Ανάλυση	203dpi
Μνήμη εκτυπωτή	64 MB SDRAM, 128 MB Flash
Interface	Standard: USB. Προαιρετικά: USB/Serial/Ethernet
Διάσταση/Βάρος	210x284x186mm / 2.6Kg

Κωδικός	Μοντέλο	Τιμή
010-028-0020	XD3-40T 8DOTS/MM EPL,ZPLII,USB BLACK	320 €



FX3-LX

Χαρακτηριστικά

Εκτύπωση	Απευθείας Θερμικός
Ταχύτητα εκτύπωσης	152mm/sec
Πλάτος χαρτιού	80mm
Ανάλυση	305dpi
Interface	USB + LAN Model (Ethernet) + NFC
Διάσταση/Βάρος	132 x 225 x 161mm / 2.5 kg

Κωδικός	Μοντέλο	Τιμή
SA-PR-FX3L	FX3-LX305 USB+LAN, 7" LCD TOUCH	1.365 €



Barcode printers

ICS XP-350

Χαρακτηριστικά

Εκτύπωση	Απευθείας Θερμικός
Ταχύτητα εκτύπωσης	127 mm/sec
Πλάτος χαρτιού	82mm
Ανάλυση	203dpi
Μνήμη εκτυπωτή	DRAM: 4M, FLASH: 4M
Interface	Serial+USB+Ethernet LAN
Διάσταση/Βάρος	220x148x150mm / 1.44Kg

Κωδικός	Μοντέλο	Τιμή
010-028-0034	XP-350BM 3" SERIAL+USB+ETHERNET (WITH BLACK MARK)	195 €



ICS XP-365B

Χαρακτηριστικά

Εκτύπωση	Απευθείας Θερμικός
Ταχύτητα εκτύπωσης	127 mm/sec
Πλάτος χαρτιού	82mm
Ανάλυση	203dpi
Μνήμη εκτυπωτή	RAM: 4M, FLASH: 4M
Interface	USB+Lan Προαιρετικά USB/USB+Serial+LAN
Διάσταση/Βάρος	212x140x144mm / 0.94Kg

Κωδικός	Μοντέλο	Τιμή
010-031-0033	ICS XP-365B USB+ETHERNET BLACK ΘΕΡΜ.(NO BLACK MARK)	210 €



ICS LP-423A "Εξυπνος" εκτυπωτής

Χαρακτηριστικά

Εκτύπωση	Απευθείας Θερμικός/ Θερμικής μεταφοράς
Ταχύτητα εκτύπωσης	127 mm/sec
Πλάτος χαρτιού	108mm
Ανάλυση	203dpi
Μνήμη εκτυπωτή	8MB Flash-ROM, 16MB SDRAM, SD card slot για επέκταση μέχρι 32GB
Interface	USB 2.0, RS-232, USB Host, Centronics, Ethernet, BLUETOOTH (προαιρετικά)
Διάσταση/Βάρος	212x140x144mm / 0.94Kg

Κωδικός	Μοντέλο	Τιμή
010-028-0017	ΕΚΤΥΠΩΤΗΣ BARCODE/SCALE ICS LP423A	515 €

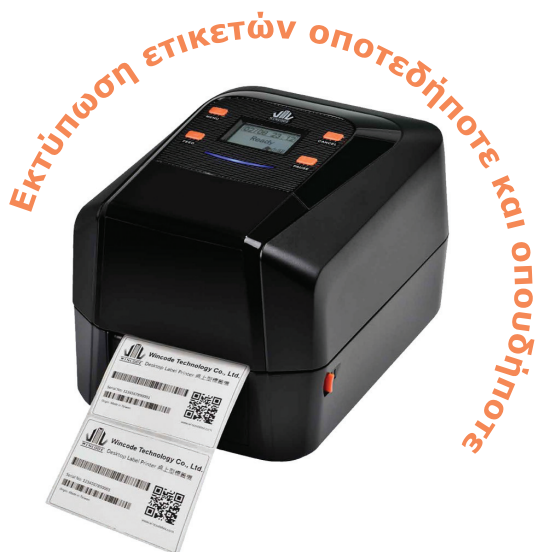

Αυτόνομος εκτυπωτής που τυπώνει χωρίς επικοινωνία με PC και βρίσκει πολλές εφαρμογές σε συνεργασία με ζυγαριές.

TM-C3500 *'Εγχρωμη εκτύπωση*

Χαρακτηριστικά

Εκτύπωση	Serial Inkjet printer
Χρώμα εκτύπωσης	4χρωΜια (Black/Cyan/Yellow/Magenta)
Ταχύτητα εκτύπωσης	103 mm/δευτ.
Πλάτος χαρτιού	104mm
Μαχαίρι	Αυτόματη κοπή της ετικέτας
Ανάλυση	720x360dpi
Interfaces	USB 2.0 Type A, Ethernet interface (100 Base-TX/10 Base-T)
Διαστάσεις	310(W) x 283(D) x 261(H)mm

Κωδικός	Μοντέλο	Τιμή
010-028-0015	EPSON TM-C3500(X) ΕΓΧΡΩΜΟΣ	1.957



Μελάνι Cyan	34€
Μελάνι Magenta	34€
Μελάνι Yellow	34€
Μελάνι Back	34€



CW-C6500Pe *'Εγχρωμη εκτύπωση*

Χαρακτηριστικά

Εκτύπωση	Κεφαλή εκτύπωσης PrecisionCore™
Χρώμα εκτύπωσης	4χρωΜια (Black/Cyan/Yellow/Magenta)
Ταχύτητα εκτύπωσης	Max. 85 mm/δευτ. στα 300x600dpi
Πλάτος χαρτιού	μέγ. 212 mm
Μαχαίρι	Αυτόματη κοπή της ετικέτας
Ανάλυση	300x600dpi, 600x600dpi, 600x1.200dpi, 1.200x1.200dpi, Max. 1.200x1.200dpi
Διαστάσεις	444 x 515 x 326 mm

Κωδικός	Μοντέλο	Τιμή
EK-EP-C6500	INKJET EPSON CW-C6500Pe ΕΓΧΡΩΜΟΣ, PEELER, USB/ETHERNET	



C-7500G *'Εγχρωμη εκτύπωση*

Χαρακτηριστικά

Εκτύπωση	PrecisionCore MicroTFP Line
Χρώμα εκτύπωσης	4χρωΜια (Black/Cyan/Yellow/Magenta)
Ταχύτητα εκτύπωσης	Max.300mm/δευτ. στα 600 x 1.200dpi
Πλάτος χαρτιού	108mm
Μαχαίρι	Αυτόματη κοπή της ετικέτας
Ανάλυση	600 x 1.200 dpi
Interfaces	Καλώδιο USB
Διαστάσεις	392 x 598 x 397 mm

Κωδικός	Μοντέλο	Τιμή
010-028-0044	EPSON ColorWorks C7500G (312)	



TM-M30II

Χαρακτηριστικά

Εκτύπωση	Θερμική εκτύπωση
Ταχύτητα εκτύπωσης	200mm/sec
Πλάτος χαρτιού	80mm
Ανάλυση	203dpi
Main Interface	Ethernet model: Built-in USB + Ethernet + NFC
Αισθητήρας	Αισθητήρας για ανοιχτό καπάκι και τέλους χαρτιού
Κοπή χαρτιού	Auto Cutter
Διάσταση/Βάρος	127x127x127mm, 1.3Kg

Κωδικός	Μοντέλο	Τιμή
EP-EK-TM30	TM-M30II (122): USB+Ethernet+NES, Black, PS, EU	243 €



TM-H6000IV

Χαρακτηριστικά

Εκτύπωση	Thermal line printing 9-pin serial impact dot matrix
Ταχύτητα εκτύπωσης	300mm/s
Πλάτος χαρτιού	80mm
Πάχος χαρτιού	έως 0,250mm
Ανάλυση	180dpi
Main Interface	RS-232, USB 2.0 Type B, Drawer kick-out, Customer Display
Διάσταση/Βάρος	186x278x181mm, 4.4Kg

Κωδικός	Μοντέλο	Τιμή
010-031-0042	TM-H6000V-204: Serial, Black (C31CG62204)	674 €



TM-P80

Χαρακτηριστικά

Εκτύπωση	Απευθείας Θερμικός & Θερμικής Μεταφοράς
Ταχύτητα εκτύπωσης	100mm/s
Πλάτος χαρτιού	79.5mm
Ανάλυση	203dpi/ 8dot/min
Ανάλυση εκτύπωσης	32MB συνολικά, 4MB διαθέσιμα/χειριστή
Main Interface	USB 2.0 (Optional: Wireless LAN + Bluetooth+ NFC)
Διάσταση	110x140x64 mm

Κωδικός	Μοντέλο	Τιμή
010-031-0065	TM-P80(752) RECEIPT, BT, NFC+PS, EU	388 €



TM-T88VI & TM-T88VII

Χαρακτηριστικά

Μέθοδος εκτύπωσης	Θερμική γραμμική εκτύπωση
Ταχύτητα εκτύπωσης	TM-T88VI: 350mm/δευτ. TM-T88VII: 500mm/δευτ.
Πλάτος χαρτιού	80mm
Μονάδα κοπής	Μερική
Αισθητήρες	Ανοιχτού καλύμματος ρολού χαρτιού, τέλους χαρτιού
Ανάλυση	180dpi
Διαστάσεις	145 x 195 x 148 mm
Driver	Win 7, Win XP, 2000,2003, Vista32 & 64bit, XP Embedded

Κωδικός	Μοντέλο	Τιμή
010-031-0046	TM-T88VI(112) Serial, USB, Ethernet, Buzzer, BL	352 €
010-031-0058	TM-T88VII (112) Serial, USB, Ethernet, PS, BL	420 €



TM-T70II

Χαρακτηριστικά

Μέθοδος εκτύπωσης	Θερμική γραμμική εκτύπωση
Ταχύτητα εκτύπωσης	250 mm/δευτ.
Πλάτος χαρτιού	80mm, 56/42
Μονάδα κοπής	Μερική
Αισθητήρες	ανοιχτού καλύμματος ρολού χαρτιού, τέλους χαρτιού
Ανάλυση	180dpi
Διαστάσεις	125 x 194 x 114 mm
Driver	Windows 7, Windows XP, 2000,2003, Vista 32 & 64bit, XP Embedded



Κωδικός	Μοντέλο	Τιμή
010-031-0044	TM-T70II-022A1 EDG USB ETHERNET	252 €

TM-T20 III

Χαρακτηριστικά

Εκτύπωση	Θερμική γραμμική εκτύπωση
Ταχύτητα εκτύπωσης	250mm/s
Πλάτος χαρτιού	79,50 ± 0,50(Π)mm & 57,50 ± 0,50(Π)mm x dia 83,00mm
Πάχος χαρτιού	έως 0,250mm
Ανάλυση	203dpi/ 8dot/min
Main Interface	RS-232, Διασύνδεση Ethernet (100 Base-TX /10 Base-T), USB 2.0 Τύπου B, Αυτόματο άνοιγμα συρταριού
Διάσταση/Βάρος	140x199x146mm / 1,7 kg
Μονάδα κοπής	Μερική κοπή

Κωδικός	Μοντέλο	Τιμή
010-031-0043	TM-T20III (011):USB+SERIAL,PSU,BLK	160 €
010-031-0051	TM-T20III (012):ETHERNET,PSU,BLK	191 €



Προγράμματα οδήγησης και λογισμικό από τον ιστότοπο

Θερμικοί εκτυπωτές

ICS LKT-T322 Θερμικός εκτυπωτής

Χαρακτηριστικά

Ταχύτητα εκτύπωσης	220mm/s
Πλάτος χαρτιού	50mm~82.5mm
Ανάλυση	180dpi
Διαστάσεις	156 x 206 x 155 mm
Driver	Windows Driver(10, 2012, 8, 7, 2008, VISTA, 2003, XP, 32bit & 64bit), Windows CE & Mobile & SDK (CE 4.2, Mobile 5.0), Linux Driver, Mac, OPOS, JavaPOS Driver, iOS SDK, Android (2.1) SDK, Windows SDK.



Κωδικός	Μοντέλο	Τιμή
010-031-0035	ICS SLK-TE322 USB+ETHERNET BLACK	260 €

ICS SLK-T20EB Θερμικός εκτυπωτής

Χαρακτηριστικά

Εκτύπωση	Θερμική εκτύπωση
Ταχύτητα εκτύπωσης	220mm/sec
Πλάτος χαρτιού	82,5mm
Ανάλυση	180 dpi - προαιρετικά 203 dpi
Main Interface	USB + Serial(RS-232C) + Ethernet Built-in
Αισθητήρας	Τέλος χαρτιού, χαρτί που τελειώνει, ανοιχτό καπάκι
Κοπή χαρτιού	Αυτόματος κόφτης, τέλος χαρτιού, χαρτί τελειώνει, ανοιχτό καπάκι
Διάσταση/Βάρος	152x204x150mm, 1.7Kg



Κωδικός	Μοντέλο	Τιμή
010-031-0063	ICS SLK-T20EBII USB+SERIAL+ETHERNET BL	210 €

ICS XP-Q800 Θερμικός εκτυπωτής

Χαρακτηριστικά

Εκτύπωση	Απευθείας Θερμικός
Ταχύτητα εκτύπωσης	300mm/sec
Πλάτος χαρτιού	72mm
Ανάλυση	180 dpi
Main Interface	USB, Serial(RS-232C), Ethernet
Κοπή χαρτιού	αυτόματος κόφτης/ μερικό κόψιμο
Διάσταση/Βάρος	195x140x142,5mm, 1.1Kg
	Συμβατότητα (Γλώσσες προγραμματισμού): ESC/POS



Κωδικός	Μοντέλο	Τιμή
010-031-0004	ICS XP-Q800 SERIAL+USB+ETHERNET BLACK	160 €

ICS AB-88H *Θερμικός εκτυπωτής*

Χαρακτηριστικά

Εκτύπωση	Απευθείας Θερμικός
Ταχύτητα εκτύπωσης	250mm/sec
Πλάτος χαρτιού	80mm
Ανάλυση	203 dpi
Main Interface	USB + Serial + Ethernet
Κοπή χαρτιού	αυτόματος κόφτης/ μερικό κόψιμο/ ολικό κόψιμο
Διάσταση	150x196x147mm
	Συμβατότητα (Γλώσσες προγραμματισμού): ESC/POS



Κωδικός	Μοντέλο	Τιμή
EK-ZO-ABHN	ICS AB-88H(N) (USB-RS232-ETH)	
EK-ZO-AB88	ICS AB-88H (USB-RS232-ETH) (A)	

ICS XP R330H *Θερμικός εκτυπωτής*

Χαρακτηριστικά

Εκτύπωση	Απευθείας Θερμικός
Ταχύτητα εκτύπωσης	300mm/sec
Πλάτος χαρτιού	82,5mm
Main Interface	USB + Ethernet ή USB + Serial
Κοπή χαρτιού	αυτόματος κόφτης/ μερικό κόψιμο
Διάσταση/Βάρος	133x126x130mm / 1.115 kg.
	Συμβατότητα (Γλώσσες προγραμματισμού): ESC/POS



Κωδικός	Μοντέλο	Τιμή
010-031-0062	ICS XP R330H USB+ETHERNET BLACK	170 €

ICS XP-365B *Θερμικός εκτυπωτής*

Χαρακτηριστικά

Εκτύπωση	Απευθείας Θερμικός
Ταχύτητα εκτύπωσης	127mm/sec
Πλάτος χαρτιού	82mm
Ανάλυση	203 dpi
Main Interface	USB+Lan Προαιρετικά USB/ USB+Serial+LAN
Μνήμη εκτυπωτή	RAM: 4M, FLASH: 4M
Διάσταση/Βάρος	212x140x144mm / 0,94 κιλά.



Κωδικός	Μοντέλο	Τιμή
010-031-0033	ICS XP-365B USB+ETHERNET BLACK ΘΕΡΜ.	210 €

Θερμικοί εκτυπωτές

ICS XP-K200L Θερμικός εκτυπωτής

Χαρακτηριστικά

Εκτύπωση	Απευθείας Θερμικός
Ταχύτητα εκτύπωσης	200mm/sec
Πλάτος χαρτιού	72mm
Main Interface	USB + Ethernet
Κοπή χαρτιού	αυτόματος κόφτης/ μερικό κόψιμο
Διάσταση	189,15x145,35x139,7mm Συμβατότητα (Γλώσσες προγραμματισμού): ESC/POS

Κωδικός	Μοντέλο	Τιμή
010-031-0050	ICS XP-K200L USB+ETHERNET BLACK	145 €
XP-PR-K2US	ICS XP-K200L USB BLACK	
010-031-0009	ICS XP-K200L ETHERNET BLACK	170 €



ICS XP-K260L Θερμικός εκτυπωτής

Χαρακτηριστικά

Εκτύπωση	Απευθείας Θερμικός
Ταχύτητα εκτύπωσης	300mm/sec
Πλάτος χαρτιού	82,5mm
Main Interface	USB + Ethernet ή USB + Serial
Κοπή χαρτιού	αυτόματος κόφτης/ μερικό κόψιμο
Διάσταση/Βάρος	133x126x130mm / 1.115 kg. Συμβατότητα (Γλώσσες προγραμματισμού): ESC/POS

Κωδικός	Μοντέλο	Τιμή
010-031-0005	ICS XP-K260L SERIAL+USB+ETHERNET BLACK	148 €
010-031-0006	ICS XP-K260L SERIAL+USB+ETHERNET+WIFI BLACK	205 €



ICS XP-S300M Θερμικός εκτυπωτής

Χαρακτηριστικά

Εκτύπωση	Απευθείας Θερμικός
Ταχύτητα εκτύπωσης	300mm/sec
Πλάτος χαρτιού	80mm
Ανάλυση	300 dpi
Main Interface	USB + Serial + Ethernet
Κοπή χαρτιού	αυτόματος κόφτης/ μερικό κόψιμο
Διάσταση/Βάρος	180x140x134mm / 0,97 κιλά.

Κωδικός	Μοντέλο	Τιμή
010-031-0036	ICS XP S300M SERIAL+USB+ETHERNET BLACK	180 €



ICS XP S260M Θερμικός εκτυπωτής

Χαρακτηριστικά

Εκτύπωση	Θερμικός Εκτυπωτής
Ταχύτητα εκτύπωσης	260mm/sec
Πλάτος χαρτιού	80mm
Main Interface	USB-Serial-Ethernet
Κοπή χαρτιού	Partial / 1million cuts
Διάσταση/Βάρος	180x140x134mm / 0,97Kg

Κωδικός	Μοντέλο	Τιμή
010-031-0056	ICS XP-S260M SERIAL+USB+ETHERNET BLACK	120 €



ICS SLK-TE322 Θερμικός εκτυπωτής

Χαρακτηριστικά

Εκτύπωση	Απευθείας Θερμικός
Ταχύτητα εκτύπωσης	220mm/sec
Πλάτος χαρτιού	82,5mm
Ανάλυση	180 dpi - προαιρετικά 203 dpi
Main Interface	USB. Επιλογές: Serial(RS-232C), Parallel(IEEE1284), Ethernet, Wi-Fi(802.11b), Bluetooth(iOS).
Κοπή χαρτιού	Αυτόματος κόφτης μαχαιριού, πλήρης ή μερικό κόψιμο
Διάσταση	152x204x150mm Συμβατότητα (Γλώσσες προγραμματισμού): ESC/POS

Κωδικός	Μοντέλο	Τιμή
010-031-0035	ICS SLK-TE322 USB+ETHERNET BLACK	240 €
010-031-0040	ICS SLK-TE322 USB+PARALLEL BLACK	230 €



ICS SLK-TL322 Θερμικός εκτυπωτής

Χαρακτηριστικά

Εκτύπωση	Απευθείας Θερμικός
Ταχύτητα εκτύπωσης	220mm/sec
Πλάτος χαρτιού	82,5mm
Ανάλυση	180 dpi - προαιρετικά 203 dpi
Main Interface	USB(B type) + Serial (RS-232C) Built-in
Αισθητήρας	Τέλος χαρτιού, χαρτί που τελειώνει, ανοιχτό καπάκι
Κοπή χαρτιού	Αυτόματος κόφτης μαχαιριού πλήρης ή μερικό κόψιμο
Διάσταση	152x204x150mm Συμβατότητα (Γλώσσες προγραμματισμού): ESC/POS

Κωδικός	Μοντέλο	Τιμή
010-031-0038	ICS SLK-TL322 USB+SERIAL WHITE	221 €
010-031-0034	ICS SLK-TL322 USB+SERIAL BLACK	200 €



Θερμικοί εκτυπωτές

ICS SLK-TS100 Θερμικός εκτυπωτής

Χαρακτηριστικά

Εκτύπωση	Απευθείας Θερμικός
Ταχύτητα εκτύπωσης	220 mm/sec
Πλάτος χαρτιού	72mm
Ανάλυση	203 dpi
Main Interface	USB+Serial+Ethernet
Κοπή χαρτιού	κόφτης
Διάσταση/Βάρος	142x185x136mm/1,025Kg

Κωδικός	Μοντέλο	Τιμή
010-031-0064	ICS SLK-TS100 USB+SERIAL+ETHERNET BUZZER BLACK	170 €



ICS XP-V330N Θερμικός εκτυπωτής

Χαρακτηριστικά

Εκτύπωση	Απευθείας Θερμικός
Ταχύτητα εκτύπωσης	260 mm/sec
Πλάτος χαρτιού	72mm
Main Interface	USB-Serial-Ethernet
Διάσταση/Βάρος	184x140x142mm/1,000Kg

Κωδικός	Μοντέλο	Τιμή
010-031-0041	ICS XP-V330N SERIAL+USB+ETHERNET BLACK	200 €



ICS SLK-TS400 Θερμικός εκτυπωτής

Χαρακτηριστικά

Εκτύπωση	Απευθείας Θερμικός
Ταχύτητα εκτύπωσης	220mm/sec
Πλάτος χαρτιού	72mm
Ανάλυση	180 dpi
Main Interface	USB(B type)+Serial(RS232C)
Κοπή χαρτιού	αυτόματος κόφτης/ μερικό κόψιμο
Διάσταση	130x140x154mm

Κωδικός	Μοντέλο	Τιμή
010-031-0007	ICS SLK-TS400 USB+ETHERNET BLACK	236 €
010-031-0008	ICS SLK-TS400 USB+SERIAL BLACK	236 €
010-031-0037	ICS SLK-TS400 USB+SERIAL WHITE	221 €



Melody box (BEEPER) 28 €



Κάλυμα εκτυπωτή αδιάβροχο LKT-2XX 15 €

SRP-330II Θερμικός εκτυπωτής

Χαρακτηριστικά

Εκτύπωση	Απευθείας Θερμικός
Ταχύτητα εκτύπωσης	220mm/sec
Πλάτος χαρτιού	72mm
Ανάλυση	180 dpi
Main Interface	USB V2.0 FS+Ethernet+Serial.USB V2.0 FS+Serial: USB V2.0 FS+Parallel: USB V2.0 FS+SD. Θύρα συρταριού: 2 θύρες (μέσω προσαρμογέα τύπου γ)
Αισθητήρας	Τέλος χαρτιού, Ανοιχτό κάλυμμα
Κοπή χαρτιού	Auto Cutter 1,5 εκατομμύρια κοψίματα
Διάσταση/Βάρος	145 x 198 x 146 mm/ 1.37 kg
	Συμβατότητα (Γλώσσες προγραμματισμού): ESC/POS Πρότυπα ασφαλείας CE, C-UL, VCCI, FCC class A, UL, CCC.



Κωδικός	Μοντέλο	Τιμή
010-031-0059	SRP-330II USB/SERIAL,180DPI, CUTTER, BLACK	215 €

SRP-332II Θερμικός εκτυπωτής

Χαρακτηριστικά

Εκτύπωση	Απευθείας Θερμικός
Ταχύτητα εκτύπωσης	220mm/sec
Πλάτος χαρτιού	72mm
Ανάλυση	203 dpi
Main Interface	USB V2.0 FS+Ethernet+Serial.USB V2.0 FS+Serial: USB V2.0 FS+Parallel: USB V2.0 FS+SD. Θύρα συρταριού: 2 θύρες (μέσω προσαρμογέα τύπου γ)
Αισθητήρας	Τέλος χαρτιού, Ανοιχτό κάλυμμα
Κοπή χαρτιού	Auto Cutter 1,5 εκατομμύρια κοψίματα
Διάσταση/Βάρος	145 x 198 x 146 mm/ 1.37 kg
	Συμβατότητα (Γλώσσες προγραμματισμού): ESC/POS Πρότυπα ασφαλείας CE, C-UL, VCCI, FCC class A, UL, CCC.



Κωδικός	Μοντέλο	Τιμή
010-031-0060	SRP-332II USB/SERIAL/ETHERNET, CUTTER, BLACK	230 €



Cost-Efficiency

220
mm/sec

TPH
150Km



Reliable Printing Performance

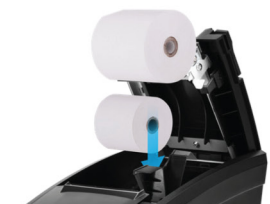

User-Friendly Design

TP-820 Θερμικός εκτυπωτής

Χαρακτηριστικά

Εκτύπωση	Απευθείας Θερμικός
Ταχύτητα εκτύπωσης	220mm/sec
Πλάτος χαρτιού	80mm
Ανάλυση	203 dpi
Main Interface	USB interface + Ethernet interface
Αισθητήρας	Ανίχνευση μαύρου σημαδιού
Κοπή χαρτιού	Αντοχή κόφτη: 2.000.000 cuts
Διάσταση	130x140x154mm



Κωδικός	Μοντέλο	Τιμή
010-031-0067	JOLIMARK TP820EU USB ETHERNET	240 €

TP-860 Θερμικός εκτυπωτής

Χαρακτηριστικά

Εκτύπωση	Απευθείας Θερμικός
Ταχύτητα εκτύπωσης	220mm/sec
Πλάτος χαρτιού	80mm
Ανάλυση	203 dpi
Main Interface	USB interface + Ethernet interface
Αισθητήρας	Ανίχνευση μαύρου σημαδιού
Κοπή χαρτιού	Αντοχή κόφτη: 2.000.000 cuts
Διάσταση	130x140x154mm



Κωδικός	Μοντέλο	Τιμή
EK-TP-0860	JOLIMARK TP860 LED USB RS232	215 €
EK-TP-860LAN	JOLIMARK TP860 LED USB ETHERNET	215 €



CT-E 301 Θερμικός εκτυπωτής

Νέας γενιάς θερμικός εκτυπωτής κατασκευασμένος από ειδικό υλικό που απωθεί τα βακτήρια. Το περίβλημά του αντέχει στην απολύμανση με καθαριστικά για τον Covid-19 και άλλα μικρόβια.

Είναι σχεδιασμένος για να παρέχει αποτελεσματική προστασία από την ανάπτυξη βακτηρίων σύμφωνα με τα υψηλότερα βιομηχανικά πρότυπα. Ιδανικός για περιβάλλοντα όπου η καθαριότητα και η υγιεινή αποτελούν προτεραιότητα, ειδικά στον ιατρικό κλάδο, στα φαρμακεία και διαγνωστικά κέντρα, σε κέντρα αισθητικής, καλλωπισμού, κομμωτήρια αλλά και στην εστίαση, τα καταστήματα λιανικής πώλησης, σε μονάδες επεξεργασίας τροφίμων, στις τουριστικές επιχειρήσεις, στους χώρους πολιτισμού και θεάματος και όπου υπάρχει μεγάλη επισκεψιμότητα.

Λειτουργία που δεν στρίβει το χαρτί. Πολύ εύκολη αλλαγή αναλωσίμων με το ένα χέρι.



Χαρακτηριστικά



Ταχύτητα εκτύπωσης	250mm/sec
Πλάτος εκτύπωσης	72mm
Ανάλυση	203dpi/8dot/min
Διαστάσεις/Βάρος	108 x 125 x 165 mm / 1.3Kg
Driver	Free-of-charge from website, including support for various platforms
Main Interface	Triple interface: Serial, USB and Ethernet
Flash	8MB
Μονάδα κοπής	Τύπος 'Guillotine', μερική και ολική κοπή

Κωδικός	Μοντέλο	Τιμή
CI-PR-XEBX	CT-E301 USB BLACK ANTIBACTERIAL	220 €
CI-PR-XE	CT-E301 USB WHITE ANTIBACTERIAL	220 €
010-031-0061	CT-E301 USB, RS232, LAN BLACK ANTIBACTERIAL	260 €

EMC και πρότυπα ασφαλείας CE, C-UL, VCCI, FCC class A, UL, CCC.



CT-E 601 Θερμικός εκτυπωτής

Ο CT-E601 έχει σχεδιαστεί για να αντέχει τις σκληρές χημικές ουσίες των προϊόντων απολύμανσης και να εμποδίζει την εξάπλωση των βακτηρίων. Το υλικό του περιβλήματος και ο ίδιος ο εκτυπωτής έχει σήμα SIAA σύμφωνα με το ISO 22196 για να παρέχει αποτελεσματική προστασία ενάντια στην ανάπτυξη βακτηρίων. Με ενσωματωμένο αισθητήρα για την εμπλοκή χαρτιού και αισθητήρα όταν το χαρτί τελειώνει, ο CT-E601 ενημερώνει για την κατάσταση του εκτυπωτή. Γρήγορη ταχύτητα εκτύπωσης έως 350 m/sec κατατάσσεται στους ταχύτερους εκτυπωτές POS. Ο CT-E601 παρέχει πολλαπλές επιλογές διασύνδεσης, με ενσωματωμένη USB και με προαιρετική υποδοχή κάρτας για Bluetooth, Ethernet, ασύρματο LAN και Lightning. Λειτουργία που αποτρέπει το δίπλωμα του χαρτιού, εύκολη αλλαγή αναλωσίμων με το ένα χέρι, μικρό αποτύπωμα χώρου με δυνατότητα προσαρμογής σε συστήματα POS και συρτάρια μετρητών.



Χαρακτηριστικά



Ταχύτητα εκτύπωσης	350mm/sec
Πλάτος εκτύπωσης	72mm
Ανάλυση	203dpi/8dot/min
Διαστάσεις/Βάρος	108 x 125 x 165 mm / 1.3Kg
Interface	Ethernet, USB with hub, Ethernet + USB host, Serial (RS-232C compliant), Compact Wireless LAN, Bluetooth with Apple™ MFi compatibility, Premium Wireless LAN
Flash	8MB
Μονάδα κοπής	Τύπος 'Guillotine', μερική και ολική κοπή

Κωδικός	Μοντέλο	Τιμή
CI-PR-601B	CT-E601 USB BLACK ANTIBACTERIAL	280 €
CI-PR-601W	CT-E601 USB WHITE ANTIBACTERIAL	280 €

EMC και πρότυπα ασφαλείας CE, C-UL, VCCI, FCC class A, UL, CCC.



CT-E 351 Κομψός εκτύπωτής υψηλής απόδοσης**Χαρακτηριστικά** Συμπεριλαμβάνεται επιτοίχια βάση στήριξης

Ταχύτητα εκτύπωσης	250mm/s
Πλάτος χαρτιού	72mm
Ανάλυση	203dpi/8dot/min
Διαστάσεις	125x170x108mm. 1.26Kg
Main Interface	USB + LAN or USB + Serial
Flash Memory	8MB
Μονάδα κοπής	Μέθοδος κοψίματος πλήρης ή μερικό κόψιμο



Προγράμματα οδήγησης και λογισμικό από τον ιστότοπο

Κωδικός	Μοντέλο	Τιμή
010-031-0015	CT-E351 USB/ RS BL(X)	220 €
010-031-0010	CT-E351 USB/RS WHITE	220 €
010-031-0017	CT-E351 USB/ETHERNET BLACK	250 €

CT-S 310II Θερμικός εκτυπωτής**Χαρακτηριστικά** Συμπεριλαμβάνεται επιτοίχια βάση στήριξης

Ταχύτητα εκτύπωσης	160mm/s
Πλάτος χαρτιού	80/58mm
Ανάλυση	203dpi/8dot/min
Διαστάσεις	140x195x132
Driver	Windows2000/XP/Vista/7 32bit/64bit/OPOS/ JavaPOS/POS for. NET/CUPS
Μονάδα κοπής	Μέθοδος κοψίματος πλήρης ή μερικό κόψιμο



Κωδικός	Μοντέλο	Τιμή
010-031-0012	CT-S310II USB/RS232	240 €
010-031-0011	CT-S310II ETHERNET /USB	240 €

Κάρτα Εκτυπωτή - Ethernet

Κωδικός	Μοντέλο	Τιμή
010-090-0005	ΚΑΡΤΑ ΕΚΤΥΠΩΤΗ ETHER IF1-ET01 PPS00338S	95 €

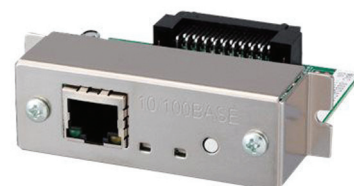

CT-S 4000 *Θερμικός εκτυπωτής αποδείξεων και ετικετών*

Χαρακτηριστικά

Ταχύτητα εκτύπωσης	150mm/s
Πλάτος χαρτιού	112 mm
Ανάλυση	203dpi
Διαστάσεις/Βάρος	177x213x147mm / 2.1 Kg
Driver	Dual interface USB built-in plus optional interface card slot. Serial (RS-232C compliant). Parallel (IEEE 1284 compliant).



Κωδικός	Μοντέλο	Τιμή
010-031-0020	CT-S4000 LABEL USB BLACK(X)	495 €

CT-S4500 *Θερμικός εκτυπωτής αποδείξεων και ετικετών*

Χαρακτηριστικά

Ταχύτητα εκτύπωσης	200mm/s
Πλάτος χαρτιού	104 mm
Ανάλυση	203dpi
Διαστάσεις/Βάρος	170 x 216 x 151 mm, 2.5 Kg
Driver	USB 2.0 full speed. Επιλογές: Bluetooth with Apple™ MFi compatibility. Serial (RS-232C compliant). Compact Wireless LAN. Ethernet. USB with hub. Ethernet + USB host.
Αισθητήρας	Τέλος χαρτιού, κενό, μαύρο σημάδι
Κοπή χαρτιού	Τύπος 'Guillotine', μερική και ολική κοπή



Κωδικός	Μοντέλο	Τιμή
CI-CT-4500	CT-S4500 USB BLACK	410 €
CI-EK-45BL	CT-S4500 LABEL USB BLUETOOTH BLACK	

Συμβατότητα: ESC/POS™ 2 χρόνια εγγύηση (συμπεριλαμβανομένης της κεφαλής και του κόπτη μερικής κοπής)



CT-S 601 *Θερμικός εκτυπωτής*

Χαρακτηριστικά Συμπεριλαμβάνεται επιτοίχια βάση στήριξης

Ταχύτητα εκτύπωσης	200mm/s
Πλάτος χαρτιού	80mm
Ανάλυση	203dpi
Διαστάσεις/Βάρος	145x192x148 mm, 2.0 Kg
Driver	Powered USB. USB with hub. USB Parallel (IEEE 1284 compliant). Serial (RS-232C compliant). Premium Wireless LAN. Compact Wireless LAN. Bluetooth with Apple™ MFi compatibility.
Μονάδα κοπής	Τύπος 'Guillotine', μερική και ολική κοπή

Κωδικός	Μοντέλο	Τιμή
010-031-0026	CITIZEN CT-S601 RS LAN BL	315 €



CT-S 601II *Θερμικός εκτυπωτής*

Χαρακτηριστικά Συμπεριλαμβάνεται επιτοίχια βάση στήριξης

Ταχύτητα εκτύπωσης	200mm/s
Πλάτος χαρτιού	80mm
Ανάλυση	203dpi
Διαστάσεις/Βάρος	145x192x148 mm, 2.0 Kg
Driver	Premium Wireless LAN, Bluetooth with Apple™ MFi compatibility, Compact Wireless LAN, Serial (RS-232C compliant), Parallel (IEEE 1284 compliant), USB, USB with hub, Powered USB, Ethernet + USB host.
Μονάδα κοπής	Τύπος 'Guillotine', μερική και ολική κοπή

Κωδικός	Μοντέλο	Τιμή
010-031-0022	CT-S601 II BLACK (NO INTERFACE)	315 €
010-031-0023	CT-S601 II WHITE (NO INTERFACE)	315 €



CT-S 651 *Θερμικός εκτυπωτής*

Χαρακτηριστικά Συμπεριλαμβάνεται επιτοίχια βάση στήριξης

Ταχύτητα εκτύπωσης	200mm/s
Πλάτος χαρτιού	80mm
Ανάλυση	203dpi
Διαστάσεις/Βάρος	145x192x148 mm, 2.0 Kg
Driver	Premium Wireless LAN, Bluetooth with Apple™ MFi compatibility, Compact Wireless LAN, Serial (RS-232C compliant), Parallel (IEEE 1284 compliant), USB, USB with hub, Powered USB, Ethernet + USB host.
Μονάδα κοπής	Τύπος 'Guillotine', μερική και ολική κοπή

Κωδικός	Μοντέλο	Τιμή
010-031-0002	CITIZEN CT-S651 BL	340 €



CT-S 751 Θερμικός εκτυπωτής POS

Χαρακτηριστικά

Συμπεριλαμβάνεται επιτοίχια βάση στήριξης

Ταχύτητα εκτύπωσης	350mm/s
Πλάτος χαρτιού	72mm
Ανάλυση	203dpi
Διαστάσεις/Βάρος	125x170x108mm / 1.26Kg
Driver	USB. + Bluetooth with Apple™ MFi compatibility
Μονάδα κοπής	Τύπος 'Guillotine', μερική και ολική κοπή



Κωδικός	Μοντέλο	Τιμή
010-031-0016	CT-S751 USB BLUETOOTH BLACK	350 €
010-031-0019	CT-S751 USB BLACK	300 €

CT-S 801 Θερμικός εκτυπωτής

Χαρακτηριστικά

Συμπεριλαμβάνεται επιτοίχια βάση στήριξης

Ταχύτητα εκτύπωσης	300mm/s
Πλάτος χαρτιού	80mm
Ανάλυση	203dpi
Διαστάσεις/Βάρος	145x193x148mm / 2.1Kg
Driver	Premium Wireless LAN, Compact Wireless LAN Bluetooth with Apple™ MFi compatibility, Serial (RS-232C compliant), Parallel (IEEE 1284 compliant) USB, USB with hub, Powered USB
Μονάδα κοπής	Τύπος 'Guillotine', μερική και ολική κοπή



Κωδικός	Μοντέλο	Τιμή
010-031-0030	CITIZEN CT-S801 BL	390 €

Συμβατότητα: ESC/POS™ 2 χρόνια εγγύηση (συμπεριλαμβανομένης της κεφαλής και του κόπτη μερικής κοπής)

Κάρτα Εκτυπωτή - Serial

Κάρτα εκτυπωτή Serial για Citizen εκτυπωτές CT-601, CT-651, CT-801, CT-851

Κωδικός	Μοντέλο	Τιμή
010-090-0002	ΚΑΡΤΑ ΕΚΤΥΠΩΤΗ RS 232/ CT-601-651-801-851 (IF1-RS01)	35 €



Toshiba TCX 6145 - USB *Θερμικός εκτυπωτής*

Χαρακτηριστικά

Ταχύτητα εκτύπωσης	406mm/sec
Πλάτος χαρτιού	80mm
Ανάλυση	203dpi
Διαστάσεις	144.01 x 194.81 x 152.9 mm
Μνήμη	3MB
Driver	USB 2.0 (480Mbps High-Speed)/ 24V Powered USB 2.0 (480Mbps High-Speed). Σύνδεση RJ12 έως 2 συρτάρια μετρητών. Προαιρετικά: Ethernet (10/100BASE-T). Wireless LAN (IEEE 802.11a/b/g/n). RS-232 (9.6K - 115.2K baud rate).
Επιπλέον χαρακτηριστικά εκτυπωτών	Υποστηρίζει iOS & Android SDK. Αποθήκευση δεδομένων έως 128KB. Υποστηρίζει: POSReady 2009 (32 bit). Windows 7 (32/64 bit). POSReady 7 (32/64 bit). Windows 8.1 (64 bit). Windows 10 (64 bit). 4690 OS V6R5. TCx™ Sky. SLE11-SP3

Κωδικός	Μοντέλο	Τιμή
010-031-0048	TOSHIBA 6145-1TN USB SINGLE STATION	475 €



TOSHIBA

Sunmi 80mm Kitchen Cloud Printer

Θερμικός εκτυπωτής

Χαρακτηριστικά

Ταχύτητα εκτύπωσης	250mm/sec
Πλάτος χαρτιού	72mm
Ανάλυση	576dpi
Διαστάσεις/Βάρος	130x130x130mm / 855g (χωρίς χαρτί)
Driver	USB: TypeC USB 2.0* Cash Drawer: RJ12 24V/1A* Ethernet Port RJ45* Bluetooth * Wi-Fi
Αισθητήρας	Αισθητήρας για τέλος χαρτιού * Ανοιχτού καλύμματος Αισθητήρας εμπλοκής χαρτιού * Αισθητήρας συλλογής χαρτιού * Αισθητήρας μαύρου σήματος * Αισθητήρας θερμοκρασίας
Κοπή χαρτιού	Υποστηρίζεται πάχος χαρτιού: 0,048 ~ 0,08mm. Cutter Life > 1,5 εκατομμύριο φορές
Επιπλέον χαρακτηριστικά εκτυπωτών	Μνήμη:64MB *Flash:256MB * Πρωτόκολλο ESC/POS. Cloud Communication: MQTT+HTTPS * Περιβάλλον λειτουργίας: 0°C-50°C *Περιβάλλον αποθήκευσης: -20°C-60°C *Τάση DC 24V/2.5A. Θύρα: DIN 4P

Κωδικός	Μοντέλο	Τιμή
010-031-0057	SUNMI CLOUD PRINTER NT311 USB+LAN+WIFI +BT EU Adapter 80mm EN CLOUD	270 €



SUNMI

DP-100 Bluetooth A5

Μικρός σε διαστάσεις αλλά γρήγορος ο Jolimark DP-100BT μπορεί να χρησιμοποιηθεί ως εκτυπωτής αποδείξεων σε ταμεία καταστημάτων ρούχου, ξενοδοχεία, εστιατόρια και φορητή τιμολόγηση επί αυτοκινήτου με Bluetooth επικοινωνία.

Χαρακτηριστικά

Κωδικός	010-032-0003
Ταχύτητα εκτύπωσης	πάνω από 200 χαρακτήρες το δευτερόλεπτο
Πλάτος χαρτιού	7,6-14,2cm (μέγιστο A5)
Συνδέσεις	Bluetooth
Χαρτί	ένα πρωτότυπο και τρία αντίγραφα
Κεφαλή	300 εκατομύρια χτυπήματα
Τιμή	430€

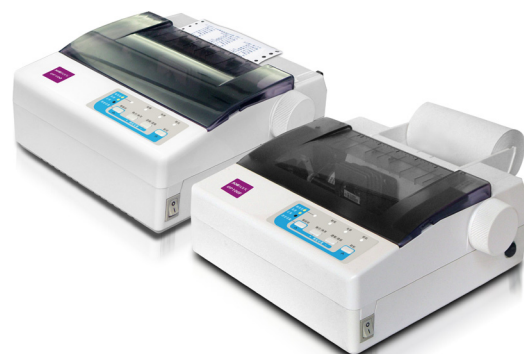

DP-320 24pin A4

Λειτουργικός κλασικός σχεδιασμός, αξιόπιστος ο Jolimark DP-320 (24pin). Χρησιμοποιείται σε μικρές επιχειρήσεις και καταστήματα λιανικής για γρήγορες εκτυπώσεις.

Χαρακτηριστικά

Κωδικός	010-032-0001
Ταχύτητα εκτύπωσης	πάνω από 267 χαρακτήρες το δευτερόλεπτο
Πλάτος χαρτιού	14,8-25,7cm (μέγιστο A4)
Συνδέσεις	παράλληλη, σειριακή και USB
Χαρτί	ένα πρωτότυπο και τέσσερα αντίγραφα
Κεφαλή	500 εκατομύρια χτυπήματα
Τιμή	410€



DP-320 24pin A4

Γρήγορος και αξιόπιστος κρουστικός εκτυπωτής αποδείξεων μπορεί να λειτουργήσει σε ταμεία καταστημάτων λιανικής, ξενοδοχεία, εστιατόρια και για επαγγελματίες παροχής υπηρεσιών.

Χαρακτηριστικά

Εκτύπωση	24 Dot Matrix
Ταχύτητα εκτύπωσης	5 lines/s (25 columns, 10 cpi)/ 21.12 mm/s
Πλάτος εκτύπωσης	63.4mm
Ανάλυση εκτύπωσης	180×180dpi
Συνδέσεις εκτυπωτών	USB (2.0 Full-Speed) + Ethernet (10/100Base-T). Συρτάρι RJ-11, 24V (DC)/1A. Επιλογές: Parallel: Centronics, Bluetooth interface Wi-Fi



Κωδικός	Μοντέλο	Τιμή
010-032-0002	TP610UEC USB LAN ΚΡΟΥΣΤ.80"+AUTO CUTTER	322 €

TM-U295

Χαρακτηριστικά

Μέθοδος εκτύπωσης	7 ακίδων, με κρουστική παλινδρόμηση
Ταχύτητα εκτύπωσης	1,90 ~ 2,30 Εκτυπωτές λείζερ
Πλάτος χαρτιού	80-182 mm (Π) x 69-257mm(Υ)
Αισθητήρες	στο επάνω και στο τέλος μέρος της φόρμας
Συνδέσεις	RS-232, Αυτόματο άνοιγμα συρταριού
Διαστάσεις	180 x 191 x 102mm (Πλάτος x Βάθος x Ύψος)
Μνήμη δεδομένων	512 Bytes ή 35 Bytes
Χωρητικότητα	35cps/ 42cps
Εκτύπωση	Μονόχρωμη λειτουργία



Κωδικός	Μοντέλο	Τιμή
010-032-0007	DOT MATRIX EPSON TM-U295 RS232(X)	362 €

TM-U220 Box Printer

Χαρακτηριστικά

Εκτύπωση	9-pin, serial impact dot matrix
Ταχύτητα εκτύπωσης	4.7 lps (at 40columns, 16cpi), 6.0 lps (at 30columns)
Πλάτος χαρτιού	76mm
Μνήμη δεδομένων	4 KB or 40 bytes
Main Interface	RS-232, Drawer kick-out, USB 2.0 Type B, Bidirectional parallel
Διάσταση	160x248x139mm



Κωδικός	Μοντέλο	Τιμή
EK-EP-057B	EPSON TM-U220B (057BE): Ethernet, PS, NE	
EK-EP-U220	EPSON TM-U220B (057BC): Ethernet, PS, EDG	

Μελανοταινίες



Μελανοταινία DP-320	7,50€
Μελανοταινία DP-750	7,10€
Μελανοταινία DP-100	8,50€



Μαγνητικές Συσκευές Καρτών

ICS MSR-100 USB Μαγνητική Συσκευή Καρτών

Χρησιμοποιείται για την ανάγνωση και τη μετάδοση δεδομένων από οποιαδήποτε μαγνητική κάρτα που διαπερνά την συσκευή. Έχει εξαιρετική ηλεκτροστατική εκκένωση και ηλεκτρομαγνητική συμβατότητα. Χρησιμοποιείται ευρέως σε πολλούς διαφορετικούς τομείς, όπως τερματικά POS, ταχυδρομεία, παρακολούθηση πρόσβασης, αρχεία παρουσίας, συλλογή κινητών δεδομένων, σημεία πώλησης, δημόσια έγγραφα (κάρτα DMV), φοιτητική ταυτότητα, κάρτα μέλους κ.λπ. Ανάγνωση δεδομένων χωρίς περιορισμούς. Συνδέστε απευθείας στη συσκευή USB χωρίς πρόσθετα τροφοδοτικά.

Χαρακτηριστικά Συμβατό με MAC, Windows XP, Windows 7, Vista, Android

Standard	Reading Track 1 & 2 or Tracks 1,2, & 3 magnetic information
Κεφαλή	800,000 περάσματα
Συνδέσεις	USB
Magnetic Track	Track1 210bpi, 79 Alphanumeric Characters. Track2 75bpi, 40 Numeric characters. Track3 210bpi, 107 Numeric characters
Τροφοδοσία	DC 5V ± 5% 65mA
Διαστάσεις	90 x 26 x 28 mm
Βάρος	100 gr

Κωδικός	Περιγραφή	Τιμή
182-029-0001	ΜΑΓΝ.ΑΝΑΓΝΩΣΤΗΣ ICS MSR-100 USB	105 €



ICS MSR-606 USB Ανάγνωση & Εγγραφή Καρτών

Κωδικοποιεί τις κάρτες με μαγνητική ταινία Lo Co και Hi Co. Η εγγραφή μπορεί να γίνει σε track1,2,3 ή συνδυαστικά. Στην συσκευασία περιλαμβάνονται καλώδια, τροφοδοτικό και μαγνητικές κάρτες. Συμβατό με ISO formats, Drivers εγγραφής/κωδικοποίησης, ανάγνωση/εγγραφή υψηλής και χαμηλής πίεσης (300~4000 Oe). Εύκολη λειτουργία με LED, καταγράφει κάθε συνδυασμό 210 ή 75 bpi. Λογισμικό προγράμματος για τα Windows 98/Me/XP/Vista. Επεξεργασία με RS-232/USB. Εγγραφή και επαλήθευση δεδομένων.

Χαρακτηριστικά Συμβατό με MAC, Windows XP, Windows 7, Vista, Android

Standard	Reading/Writing magnetic stripe card complied with ISO formats
Κεφαλή	1,000,000 περάσματα για εγγραφές και αποκωδικοποιήσεις
Συνδέσεις	RS-232 /USB
Magnetic Track	3-track version can read/write all three tracks data, 300-4000 oe/ 9). Configuration: Read/Write Track: 1&2&3
Τροφοδοσία	Input: 100-240VAC, Output: 9VDC 2A
Διαστάσεις	212 x 64 x 63 mm
Βάρος	1.4 Kg περίπου

Κωδικός	Περιγραφή	Τιμή
MA-AN-R606	ΜΑΓΝ.ΑΝΑΓΝΩΣΤΗΣ/ΕΓΓΡΑΦΕΑΣ ICS MSR-606 USB	



Μαγνητικές Συσκευές Καρτών

CR100M Αναγνώστης Διαβατηρίων

Η συσκευή ανάγνωσης **Gemalto MRZ και MSR Swipe Reader CR100M** λαμβάνει τα δεδομένα από Μηχανικά Αναγνώσιμα Ταξιδιωτικά Έγγραφα (MRTD) και άλλα έγγραφα ταυτοποίησης.

Διαβάζει τη μαγνητική λωρίδα από κάρτες προτύπων ISO, όπως κάρτες επιβατών, άδειες οδήγησης και τραπεζικές κάρτες. Εκτελεί γρήγορη και ακριβή λήψη δεδομένων ενώ είναι εύκολο στη χρήση είτε για αριστερόχειρες είτε για δεξιόχειρες. Εξατομικευμένες επιλογές στήριξης για ράφια και φορητές συσκευές. Με 200cm καλώδιο.

Ιδανικό για τραπεζικές συναλλαγές, συνοριακό έλεγχο, σώματα ασφαλείας, μεταφορές, ξενοδοχεία, ενοικιάσεις αυτοκινήτων και αγορές λιανικής.



Χαρακτηριστικά

Standard	Έγγραφα συμβατά με ICAO 2 και 3 γραμμών σε κοντινό υπέρυθρο (IR) 875nm ανά προδιαγραφή ICAO 9303 1-4. Ταξιδιωτικά έγγραφα συμβατά με τον ΔΟΠΑ, όπως δελτία γαλλικής ταυτότητας. Άδειες οδήγησης 1 γραμμής σύμφωνα με το ISO 18013 καθώς και πολλές άλλες κάρτες ταυτότητας εκτός ICAO 1 γραμμής. Κάρτα μαγνητικής ολίσθησης 3 τροχών σύμφωνα με το ISO 7811/2-5 συμπεριλαμβανομένου του AAMVA.
Συνδέσεις	Έξοδος USB 2.0. Τροφοδοτείται από USB (χωρίς τροφοδοτικό), μονό καλώδιο διασύνδεσης (επιλογές 2m ή 15cm κατά την αγορά)
Magnetic Track	Σήμα μέσω LED χρήστη που περιλαμβάνει ένδειξη ισχύος/αυτοδοκιμής. Οι ενδείξεις κατάστασης μπορούν να είναι υπό τον έλεγχο του κεντρικού υπολογιστή, ανάλογα με το πρόγραμμα ελέγχου.
Τροφοδοσία	USB powered, <400mA peak
Διαστάσεις	Βασική μονάδα 117x40x48mm. Με βάση επιφάνειας εργασίας 133x56x52 mm
Βάρος	120 gr/ 160 gr
Επιπλέον χαρακτηριστικά	Πιστοποιήσεις: UL και UL-C, CB, FCC και CE (EMC), EU WEEE/REACH/RoHS. Το λογισμικό πρέπει να εγκατασταθεί σε υπολογιστή με προδιαγραφές: CPU 2 GHz Pentium® 4 (συνιστάται Intel Core 2 Duo), 1 GB DRAM, USB 2.0, Android (περιορισμένη λειτουργικότητα SDK), λειτουργικά συστήματα Windows® XP SP3, Windows Vista® ή Windows® 7, 32 ή 64 bit, 60 MB χώρος σκληρού δίσκου για λογισμικό. Δόμηση για Ubuntu 16.04 και CentOS 6, 32 & 64 bit.

Κωδικός	Περιγραφή	Τιμή
GE-AN-CR10	ΑΝΑΓΝΩΣΤΗΣ ΔΙΑΒΑΤΗΡΙΩΝ CR100M 200CM	600 €

edikio ACCESS Μονόχρωμη εκτύπωση

Ο εκτυπωτής Edikio Price Tag Access έχει σχεδιαστεί για να διευκολύνει την εκτύπωση πλαστικών καρτών μονής όψης σε μορφή πιστωτικής κάρτας. Η πιο προσιτή λύση all-in-one για τη δημιουργία και εκτύπωση των πλαστικών καρτών σε ματ μαύρη και λευκή κάρτα. Οι κάρτες καθαρίζονται εύκολα και είναι ανθεκτικές στην κρύα υγρασία. Εγγυάται βέλτιστη λειτουργία και τέλειο αποτέλεσμα.

Το edikio ACCESS συνοδεύεται από

1. Λογισμικό δημιουργίας καρτών
2. Ένα πακέτο αναλώσιμων (λευκό μελάνι για 500 εκτυπώσεις)
3. Μαύρες ματ πλαστικές κάρτες για 100 εκτυπώσεις



Ιδανικό για μικρούς λιανοπωλητές, όπως: Αρτοποιοί, Κρεποπώλες, Ζαχαροπλάστες, Σοκολατοποιοί, Τυροκόμοι, Ιχθυοπώλες, Catering, Έμποροι κρασιού

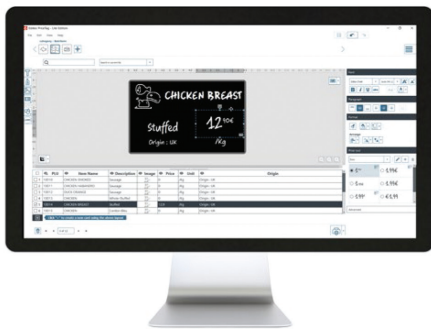

Χαρακτηριστικά

Εκτύπωση	Monochrome thermal transfer, print head 300 dpi
Ταχύτητα	WHITE monochrome: 240 cards / hour (15 sec / printed tag) BLACK monochrome: 265 cards / hour (14 sec / printed tag)
Ανάλυση	300dpi
Συνδέσεις	USB (1.0, 1.1, 2.0, 3.0)
Μέγιστος αριθμός καρτών	1 λευκή μελανοταινία καλύπτει περίπου 500 εκτυπώσεις σε μέγεθος πιστωτικής κάρτας
Δυνατότητες εκτύπωσης	Μονής όψης
Διαστάσεις/ Βάρος	277x201x151 mm / 1,66 kg

Κωδικός	Μοντέλο	Τιμή
EK-EV-EA2	EVOLIS EDIKIO ACCESS PRICE TAG SOLUTION SINGLE SIDED 300DPI USB	650€

edikio Badgy 200 Έγχρωμη εκτύπωση

Ο **Badgy 200** έχει σχεδιαστεί για να εκτυπώνει έγχρωμες πλαστικές κάρτες και επαγγελματικά σήματα υψηλής ποιότητας και με εξαιρετική ευκολία. Μια ολοκληρωμένη λύση που είναι οικονομική και εύκολη στη χρήση.

Υποστηρίζει πρωτότυπα ατομικά γραφικά και άμεση παραγωγή καρτών, ως μεμονωμένες κάρτες ή σε μικρές παρτίδες.

Εκτυπώνει κάρτες σε 3 εύκολα βήματα και σε λιγότερο από ένα λεπτό. Ο εκτυπωτής καρτών εγκαθίσταται και χρησιμοποιείται όπως ένας τυπικός εκτυπωτής γραφείου και το λογισμικό που περιλαμβάνεται είναι πολύ εύκολο. Εύκολη αλλαγή αναλωσίμων, κομψός σχεδιασμός και μικρό αποτύπωμα για να μπορεί να λειτουργήσει σε οποιοδήποτε χώρο εργασίας. Μπορεί να μεταφερθεί εύκολα με την δική του τσάντα μεταφοράς που διατίθεται ξεχωριστά. Συμβατός με Windows® και Mac OS®.

Το Badgy200 συνοδεύεται από

1. Λογισμικό δημιουργίας καρτών
2. Ένα πακέτο αναλωσίμων (έγχρωμο μελάνι)
3. Λευκές πλαστικές κάρτες για 100 εκτυπώσεις



Συμβατότητα:
USB 2.0 (περιλαμβάνεται καλώδιο)
συμβατός με 1.1 και 3.0



εύκολη τοποθέτηση
μελάνι και αυτόματη
αναγνώριση



Συμβατός με
Windows & Mac OS



Χαρακτηριστικά

Εκτύπωση	Direct-to-card dye-sublimation/ Resin thermal transfer
Ταχύτητα	Έγχρωμη 95 cph. Μονόχρωμη 325 cph.
Ανάλυση	260 x 300 dpi
Συνδέσεις	USB 2.0 (συμβατός με 1.1, 3.0). περιλαμβάνεται καλώδιο
Μέγιστος αριθμός καρτών	100 έγχρωμες κάρτες/αναλώσιμο. 500 μαύρες μονόχρωμο αναλώσιμο: 500 κάρτες
Επιπλέον χαρακτηριστικά	2 εκατομμύρια χρώματα. 16 MB RAM. Παρατεταμένη λειτουργία αναμονής και μειωμένη κατανάλωση ηλεκτρικής ενέργειας. Πιστοποιήσεις: CE, FCC, ICES, VCCI, CCC, KC, BIS, RoHS
Δυνατότητες εκτύπωσης	Μονής όψης
Διαστάσεις/ Βάρος	315mm x 385mm x 285mm/3.95 kg

Κωδικός	Μοντέλο	Τιμή
EV-PR-B200	EVOLIS BADGY 200 SINGLE SIDED USB, SOFTWARE, 100 CARDS, RIBBON	1.070€

edikio FLEX Έγχρωμη και Μονόχρωμη εκτύπωση

Ο εκτυπωτής πλαστικών καρτών **Edikio Flex** αποτελεί την ιδανική λύση για εκτύπωση μονής όψης ετικέτες τιμών με γράφημα και ιδιαίτερη γραμματοσειρά σαν να είναι χειρόγραφες. Είναι συμβατός με Windows® και macOS. Εύκολη πρόσβαση σε πολλά σχέδια ετικετών, στη λίστα περιεχομένου, με πολλές επιλογές σε εικόνες, προσχεδιασμένα πρότυπα και δείγματα από λίστες και βάσεις δεδομένων για διαφορετικές ανάγκες. Περιλαμβάνει την αποκλειστική γραμματοσειρά Edikio Chalk και υποστηρίζει εισαγωγή δεδομένων από αρχεία Excel. Λειτουργία κλειδώματος για αποφυγή ανεπιθύμητων αλλαγών.



Περιέχει επίσης απλές και χρήσιμες λειτουργίες όπως:

- Αυτόματος εντοπισμός των τιμών από την τελευταία εκτύπωση.
- Αυτόματη ανανέωση από εξωτερική βάση δεδομένων. Ένα εύκολο εργαλείο για την επιλογή απεικόνισης των τιμών και των νομισμάτων.
- Λειτουργία Backup & Restore για εύκολη αποθήκευση
- Δυνατότητα αναζήτησης περιεχομένου.

Διαχείριση standard και μεγάλων καρτών (120x50mm και 150x50mm).

Ιδανικό για το λιανικό εμπόριο, για προβολή και βιτρίνες τροφίμων, για κρεοπωλεία, φούρνους, ζαχαροπλαστεία, cafe, εστιατόρια, βάφλα-κρέπα-παγωτό, σε μπουφέ ξενοδοχείων, διοργάνωση εκδηλώσεων, συνεταιρισμούς και vintage μπακάλικα, ιχθυοπωλεία, καταστήματα με μπαχαρικά, βότανα, ξηρούς καρπούς, καφεκοπτεία, βιτρίνες τυριών και delicatessen, ιχθυοπωλεία, κάβες, ποτοποιεία κ.α.

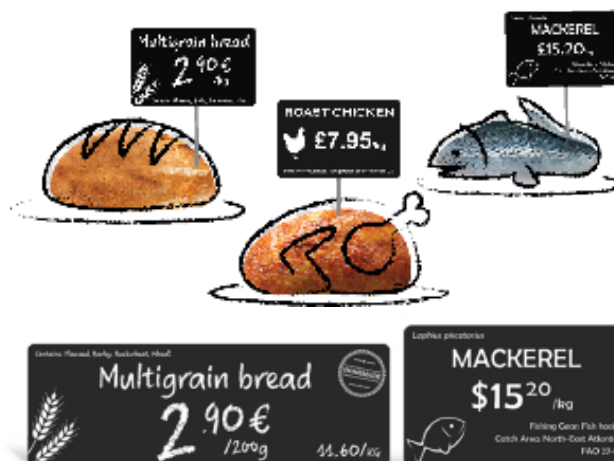

Χαρακτηριστικά

Εκτύπωση	Εγχρωμη εκτύπωση με εξαχνωση χρωμάτων (16 εκατομμύρια χρώματα).
Ταχύτητα	Έγχρωμη 135cph. Μονόχρωμη 390cph. Μονόχρωμη 150x50mm 260cph
Ανάλυση	600 dpi
Συνδέσεις	USB (1.0, 1.1, 2.0, 3.0). Ethernet
Μέγιστος αριθμός καρτών	1 λευκή μελανοταινία καλύπτει περίπου 1000 εκτυπώσεις σε μέγεθος πιστωτικής κάρτας / 640 εκτυπώσεις σε μέγεθος 150x50mm.
Επιπλέον χαρακτηριστικά	Συμβατές κάρτες: κάρτες PVC. Μέγεθος πιστωτικής κάρτας ISO CR80 - ISO 7810: 85,60x53,98mm. Μεγάλο μέγεθος: 120x50mm & 150x50mm. Πάχος κάρτας 0,5mm-0,76mm (20mil-30mil). Αυτόματη αναγνώριση & τοποθέτηση μελανοταινίας. Οπτική ειδοποίηση όταν τελειώνουν τα αναλώσιμα (Windows®). Χωρητικότητα έως 50 κάρτες/έως 25 κάρτες (πάχος 0,76mm)
Δυνατότητες εκτύπωσης	Μονής όψης
Διαστάσεις/ Βάρος	247 mm x 205 mm x 426 mm/3.8 kg

Κωδικός	Μοντέλο	Τιμή
EK-EV-EDIK	EVOLIS EDIKIO FLEX, ΜΟΝΗΣ ΟΨΗΣ (SINGLE SIDED), 300 DPI, USB, ETHERNET	1.650€

ZC-100



- Κάρτες προσωπικού μιας όψη
- Κάρτες μελών • Κάρτες για συμμετέχοντες (badges)
- Κάρτες προσωποποιημένης εισόδου
- Κάρτες τιμών προϊόντων

Πλεονεκτήματα

- Κομψός σχεδιασμός, λεπτός εκτυπωτής με πολλές δυνατότητες
- Απλός στην χρήση, την αναβάθμιση και την συντήρηση
- Προσαρμόζεται αυτόματα στο πάχος της κάρτας
- Εύκολη αλλαγή μελανοταινίας
- Υποστηρίζει και διαχειρίζεται περιβάλλον γραφικών
- Λειτουργία προστασίας δεδομένων για λόγους ασφαλείας

Τεχνολογία Εκτύπωσης	Απευθείας στον εκτυπωτή καρτών
Δυνατότητες Εκτύπωσης	Μονής όψης
Ταχύτητα Εκτύπωσης (copies per hour)	Έγχρωμη-150cph Μονόχρωμη-700cph
Μέγιστος αριθμός εικόνων/μελανοταινία	Έγχρωμες 200 Μονόχρωμες 2000
Επικοινωνία	Βασική έκδοση – USB 2.0 Προαιρετικά – Built-in 10/100 Ethernet; 802.11ac MFi
Επιλογές	Κωδικοποιητής μαγνητικής κάρτας (Magnetic stripe encoder)

Τιμή: 995 €

ZC-300



- Προσωπικές κάρτες • Ταυτότητες πρόσβασης • Κάρτες μελών
- Χρεωστικές ή πιστωτικές κάρτες • Κάρτες τιμών προϊόντων

Πλεονεκτήματα

Υποστηρίζει περιβάλλον γραφικών. Με τα μελάνια νέας τεχνολογίας, προσφέρει μοναδική ποιότητα χρωμάτων και απόδοση ειδικών εφέ. Τεχνολογία plug-and-play, άμεση προσαρμογή στο μέγεθος της κάρτας, χωρίς περιπλοκές ρυθμίσεις. Απλή αλλαγή μελανοταινίας. Με το πάτημα ενός κουμπιού εκτυπώνει τόσο σε μονή όσο και σε διπλή όψη, έγχρωμα ή ασπρόμαυρα. Με ασφάλεια και κλειδαριά στο καπάκι, εξασφαλίζει προστασία από κλοπές, απώλειες εκτυπωμένων ή καρτών ή καρτών διαλογής (rejected).

Τεχνολογία Εκτύπωσης	Απευθείας στον εκτυπωτή καρτών
Δυνατότητες Εκτύπωσης	Μονής και Διπλής όψης
Ταχύτητα Εκτύπωσης (copies per hour)	Μονής όψης: Έγχρωμη - 200cph Μονόχρωμη - 900 cph Διπλής όψης: Έγχρωμη- 140cph Μονόχρωμη - 450 cph
Μέγιστος αριθμός εικόνων/μελανοταινία	Έγχρωμες 300 Μονόχρωμες 2000
Επικοινωνία	Βασική έκδοση – USB 2.0, Built-in 10/100
Επιλογές	Κωδικοποιητής μαγνητικής κάρτας (Magnetic stripe encoder)

Μονής όψης: 1.150 € / Διπλής όψης: 1.570€

Τιμολόγηση επί αυτοκινήτου

ICS Business Mobile

Αξιόπιστες λύσεις φορητής Τιμολόγησης επί αυτοκινήτου, οι οποίες αποτελούνται από φορητό τερματικό, φορητό εκτυπωτή και ειδική εφαρμογή - software.

Η εφαρμογή αποτελεί ένα front interface σε Android το οποίο συνδέεται με όλα τα εμπορικά της αγοράς και καλύπτει τις ανάγκες μιας επιχείρησης. Οι πωλητές της εταιρείας μπορούν να ανταλλάσσουν γρήγορα, εύκολα και χωρίς λάθη νέες παραγγελίες και παραστατικά πωλήσεων καθώς επίσης και να έχουν εικόνα των δεδομένων που αφορούν τους πελάτες και την αποθήκη της επιχείρησης. Υποστηρίζει Παραγγελιοληψία / Τιμολόγηση επί αυτοκινήτου και in house Παραγγελίες, Παραλαβές, Απογραφή, Έλεγχο Τιμών.

Εξοπλισμός:

- Φορητή συσκευή η οποία να έχει λειτουργικό android
- Εκτυπωτής για να εκδίδει παραστατικά πωλήσεων
- Έναν υπολογιστή με Windows 7 ή νεότερα για την ανταλλαγή αρχείων/πληροφοριών με την συσκευή.

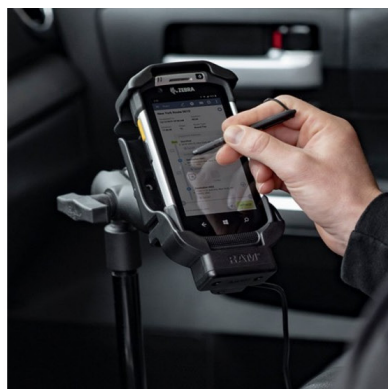

Ολοκληρωμένες Λύσεις

Περιγραφή Λύσης	Η εφαρμογή καλύπτει τις ανάγκες μιας επιχείρησης τόσο για ex-van πωλήσεις, για τους πωλητές της αλλά και για εσωτερικές ανάγκες, όπως απογραφή, παραλαβές, παραγγελίες, έλεγχο τιμών, εκτύπωση ετικετών κ.τ.λ.
Οφέλη	Μείωση των λαθών γιατί γίνεται αυτόματη καταχώρηση των παραγγελιών, παραστατικών πωλήσεων κτλ. <ul style="list-style-type: none">• Βελτίωση της εργασίας των πωλητών, με βάση των πληροφοριών που έχουν μαζί τους• Μείωση του λειτουργικού κόστους• Με τα στοιχεία που αντλούνται από τα παραστατικά της εφαρμογής, μπορούν να βγουν χρήσιμα συμπεράσματα για την απόδοση τόσο του πωλητή αλλά και του δρομολογίου• Χαμηλό κόστος επένδυσης, υψηλό κέρδος για την εταιρεία που το χρησιμοποιεί• Γρήγορη υλοποίηση με οποιοδήποτε πρόγραμμα της αγοράς χρησιμοποιεί ο πελάτης καθώς το πρόγραμμα παραμετροποιείται ώστε να προσαρμόζεται στο εμπορικό πρόγραμμα.
Εξοπλισμός	<ul style="list-style-type: none">• Φορητή συσκευή η οποία να έχει λειτουργικό android• Εκτυπωτής για να εκδίδει παραστατικά πωλήσεων• Έναν υπολογιστή με Windows 7 ή νεότερα για την ανταλλαγή αρχείων/πληροφοριών με την συσκευή.

Τιμολόγηση επί αυτοκινήτου

ΠΡΟΓΡΑΜΜΑ



Τιμολόγησης επί αυτοκινήτου

Τιμή 600 €

ΦΟΡΗΤΑ ΤΕΡΜΑΤΙΚΑ



Όλα τα φορητά τερματικά λειτουργούν με Windows CE ή Windows Mobile

Τιμή δείτε τα φορητά τερματικά

Krell KI 80F/Krell KI 80P



Χαρακτηριστικά

Bluetooth Φορητού (A5)

2,8 γραμμές / δευτερόλεπτο

Κρουστικός 7x9 κουκίδων, εκτυπώνει ανά κατεύθυνση μέχρι 76 χαρακτήρες

Εκτυπώνει περίπου 3 γραμμές/δευτ.

23 (Π) x 25,5 (Μ) x 11 (Υ) cm

2,5 κιλά

RS-232, BLUETOOTH, WI-FI

Εκτυπωτής KI 80F RS232, Φορητού	1.250 €
Εκτυπωτής KI 80F BLUETOOTH, Φορητού (B/T - RS232)	1.320 €
Εκτυπωτής KI 80F Wi-Fi, Φορητού (WI-FI - RS232)	1.450 €
Τροφοδοτικό αυτοκινήτου (προαιρετικό)	180 €
Τροφοδοτικό γραφείου (προαιρετικό)	120 €

Jolimark DP 100 (BlueTooth) A5

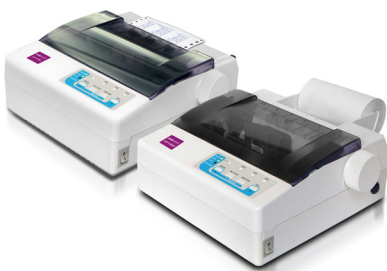

Μικρός σε διαστάσεις αλλά γρήγορος ο Jolimark DP-100BT μπορεί να χρησιμοποιηθεί ως εκτυπωτής αποδείξεων σε ταμεία καταστημάτων ρούχου, ξενοδοχεία, εστιατόρια και φορητή **τιμολόγηση επί αυτοκινήτου με Bluetooth επικοινωνία**.

Ταχύτητα: πάνω από 200 χαρακτήρες το δευτερόλεπτο

Συνδέσεις: Bluetooth

Χαρτί: ένα πρωτότυπο και τρία αντίγραφα

Πλάτος Χαρτιού: 7,6 έως 14,2cm (μέγιστο A5)

Κεφαλή: 300 εκατομύρια χτυπήματα

Τιμή: 430€

DACOM SSL (BlueTooth) A5



2.8 γραμμές/δευτερόλεπτο

Κρουστικός 7x 9 κουκίδων

22 (Π) x 37 (Μ) x 12 (Υ) εκ.

3 κιλά (με μπαταρία)

Ενσωματωμένες μπαταρίες

Standard Bluetooth

Εκτυπωτής	1.190 €
Καλώδιο τροφοδοσίας ρεύματος αυτοκινήτου (προαιρετικό)	65 €
Τροφοδοτικό γραφείου (προαιρετικό)	120 €

Τιμολόγηση επί αυτοκινήτου

Jolimark DP 320 (A4)



Λειτουργικός κλασικού σχεδιασμού, αξιόπιστος ο Jolimark DP-320 (**24pin**). Χρησιμοποιείται σε μικρές επιχειρήσεις και καταστήματα λιανικής για γρήγορες εκτυπώσεις.

ΤΑΧΥΤΗΤΑ: πάνω από 267 χαρακτήρες το δευτερόλεπτο.

ΣΥΝΔΕΣΕΙΣ: παράλληλη, σειριακή και USB

ΧΑΡΤΙ: ένα πρωτότυπο και τέσσερα αντίγραφα

ΠΛΑΤΟΣ ΧΑΡΤΙΟΥ: 14,8 έως 25,7cm (μέγιστο A4)

ΚΕΦΑΛΗ: 500 εκατομύρια χτυπήματα

Τιμή: 410€

LM 048 Bluetooth Serial Adaptor

Ο μικρότερος σε μέγεθος

Class 1 ασύρματη εμβέλεια 10 μέτρων

Συνδέεται σε όλες τις συσκευές RS232

Τροφοδοτικό 5V/2A s

Τιμή: 135€



LM DB9 to D25 Mini Adaptor RS232

Σύνδεση με εκτυπωτές DOT MATRIX

Τιμή: 10€



Εκτυπωτής Ο' NEILL microFlash® 8i (BlueTooth) A4 (ΦΟΡΗΤΟΣ)



270 χαρακτήρες / ίντσα

Κρουστικός 7x 9 κουκίδων

39,37 (Π) x 29,85 (Μ) x 10,75 (Υ) εκ.

2.8 κιλά (με μπαταρία, αντάπτορα κ.α 5.160 κιλά)

Bluetooth® Network Environment Ad hoc environment Protocol v1.2
(compatible with v1.1 devices)

Εκτυπωτής ο'Neill	1.550 €
Καλώδιο τροφοδοσίας ρεύματος αυτοκινήτου (προαιρετικό)	15 €
Μπαταρία (προαιρετικά)	135 €
Τροφοδοτικό γραφείου (προαιρετικό)	120 €



ST-100



Χαρακτηριστικά

- Μονό button
- Built-in antenna
- Water-resistance
- Διαστάσεις: 53x53x18mm
- Μπαταρία: DC 3V, CR2025
- Τιμή 34€**



ST-300 *Water-resistance*

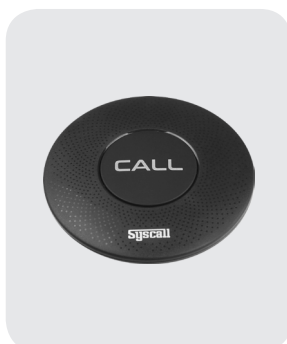

Χαρακτηριστικά

- Μονό button
- Built-in antenna
- Water-resistance
- Διαστάσεις: 59x8mm
- Μπαταρία: DC 3V, CR2025
- Τιμή 34€**



ST-300-2B

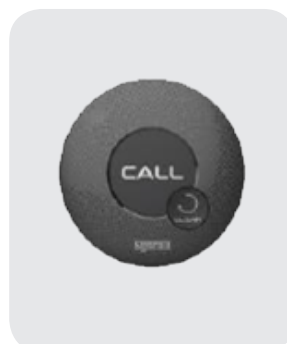

Χαρακτηριστικά

- Button διπλής επιλογής (Call,Clear)
- Built-in antenna
- Water Resistance
- Διαστάσεις: ø 59xH8mm
- Battery: DC 3V, CR2025
- Τιμή 38€**



ST-800



Χαρακτηριστικά

- Μονό button
- Ματ χρωματισμού
- Built-in antenna
- Διαστάσεις: 54x54x11mm
- Μπαταρία: DC 3V, CR2025
- Τιμή 32€**

ST-900 *IP67 Πλήρως Αδιάβροχο*



Χαρακτηριστικά

- Μονό button
- 100% Waterproof IP67
- Διαστάσεις: 58x67x14mm
- Μπαταρία: DC 3V, CR2032
- Τιμή 38€**

Εγκατάσταση Goody's Συντάγματος



ST-800-3B



Χαρακτηριστικά

Button τριπλής επιλογής (Call,Bill,Clear)

Built-in antenna

Επιφάνεια Ματ

Διαστάσεις: 54x54x11mm

Battery: DC 3V, CR2025

Τιμή 34€

ST-600



Χαρακτηριστικά

Button τριπλής επιλογής (Call,Bill,Cancel)

Built-in antenna

Water Resistance

Διαστάσεις: \varnothing 59xH9mm

Battery: DC 3V, CR2025

Τιμή 38€



Εγκατάσταση Nakal

ST-500



Χαρακτηριστικά

Διπλό ή Τριπλό button

Εξωτερική κεραία

GOOD DESIGN Award

Διαστάσεις: 48x 99x 15mm

Μπαταρία : DC 3V, CR2025

Τιμή 76€



SHS-100



Χαρακτηριστικά

Nurse call button

Clear / Call (2button)

Built-in antenna

Water-resistant

Διαστάσεις: 37x99x10mm

Μπλέ ή Χρυσό

Τιμή 64€



SB-700



Χαρακτηριστικά

Water Resistance Pager
Text & icon display up to 10 digits
Beep, Vibration or both
Watch type
USB Rechargeable
Διαστάσεις: 44*31*17.5mm

Τιμή 145€



SB-700 Clip type



Χαρακτηριστικά

Water Resistance Pager
Text & icon display up to 10 digits
Beep, Vibration or both
Clip type
USB Rechargeable
Διαστάσεις: 44*31*17.5mm

Τιμή 145€



SB-650



Χαρακτηριστικά

Water Resistance Pager
Text & icon display up to 10 digits



Εγκατάσταση FOUR SEASONS



SR-A2003



Χαρακτηριστικά

Οθόνη απεικόνισης 2 ψηφίων
English Voice Guidance Instruction

Touch Panel Type

Wireless Data Copy

Register up to 450 transmitters

2 digits, 3 display

Διαστάσεις: 280*145*40(H)mm

Color: White

Τιμή 260€



SR-A330



Χαρακτηριστικά

Οθόνη απεικόνισης 3 ψηφίων
English Voice Guidance Instruction

Touch Panel Type

Wireless Data Copy

Register up to 450 transmitters

3 digits, 3 display

Διαστάσεις: 280*145*40(H)mm

Color: White

Τιμή 300€



Εγκατάσταση Goody's

SRL-200



Χαρακτηριστικά

Light Receiver (για διάδρομο)
Register up to 250 transmitters
Red led lighting. NO siren
Built-in antenna
Διαστάσεις: 73*123*40(H)mm
Τιμή 65€



SRL-300



Χαρακτηριστικά

Έξυπνος φωτιστικό διαδρόμου
Αναγνωρίζει προτεραιότητα κλήσης
Πέντε μελωδίες διαθέσιμες
Built-in antenna
Διαστάσεις: 68(W)*L125.5(L)*50(H)mm
LED color: Red, Blue, Green, White, Yellow, Sky Blue, Purple
Τιμή 90€



SLL-400



Χαρακτηριστικά

Siren Receiver
Register up to 200 transmitters
Red led lighting with siren
Built-in antenna
Διαστάσεις: 82*156*79.5(H)mm
Τιμή 115€



SRT-8200



Χαρακτηριστικά

Ενισχυτής σήματος

Χρώμα: Μαύρο

Συμβατό με όλα τα buttons και pagers

*διπλασιασμός εμβέλειας 40m

Τιμή 140€

SRT-6000



Χαρακτηριστικά

Ενισχυτής σήματος

Χρώμα: Άσπρο

Συμβατό με όλα τα buttons, pagers & guest pagers

*διπλασιασμός εμβέλειας 40m

Τιμή 130€



- ON/OFF Switch
- Equipped with bracket
→ Easy to install on the wall

ST-4006



Χαρακτηριστικά

Μήτρα κλήσης σερβιτόρων (max 6 σερβιτόρων)

Διαστάσεις: 94x77x39.5mm

Βάρος: 80g

Μπαταρία: DC 3V, CR2032

Συμβατό με όλους τους δέκτες

Τιμή 115€

DT-5020



Χαρακτηριστικά

Μήτρα κλήσης σερβιτόρων (εως 69 σερβιτόρους)

Διαστάσεις: W100-L177-H33mm

Ιστορικό 20 κλήσεων

DC12V / 1A (100V~240V) Free Voltage Adapter

Για χρήση με pagers SB650-SB700

Τιμή 350€

How to Call a Direct Pager

F1

F2

F3

F4

Choose a message from F1-F4

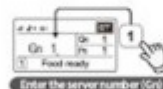

Enter the server number (GN)



Call



ST-5020



Χαρακτηριστικά

Αποστολή σήματος κλήσης σε οθόνη

Διαστάσεις: W100-L177-H33mm

Smart Touch Keypad – Oled Display

DC12V / 1A (100V~240V) Free Voltage Adapter

Για χρήση με οθόνες SR-AXXX

Τιμή 350€



Home Screen Display



Touch Keypad



ON / OFF Switch

GP-210RT



Χαρακτηριστικά

Σύστημα κλήσης πελατών
 Εξυπηρετεί 10 αναμονές - πελάτες
 Βάση φόρτισης στη συσκευασία
 Δυνατότητα επέκτασης ως και 10 αναμονές ακόμη
Τιμή 525€



GP-200R_10C + GP-2000T



Χαρακτηριστικά

Σύστημα κλήσης πελατών
 Εξυπηρετεί 10 αναμονές - πελάτες
 Βάση φόρτισης στη συσκευασία
 Δυνατότητα επέκτασης
Τιμή 625€

GP-101R_110C + GP-2000T



Χαρακτηριστικά

Σύστημα κλήσης πελατών
 Εξυπηρετεί 10 αναμονές - πελάτες
 Βάση φόρτισης στη συσκευασία
 Δυνατότητα επέκτασης
Τιμή 700€



SGP-300R_10C + GP-2000T



Χαρακτηριστικά

Σύστημα κλήσης πελατών
 Εξυπηρετεί 10 αναμονές - πελάτες
 Βάση φόρτισης στη συσκευασία
 Δυνατότητα επέκτασης
Τιμή 715€



SGP-100R_10C + GP-2000T



Χαρακτηριστικά

- Σύστημα κλήσης πελατών
 - Εξυπηρετεί 10 αναμονές - πελάτες
 - Βάση φόρτισης στη συσκευασία
 - Δυνατότητα επέκτασης
- Τιμή 885€**

SGP-100R_20C + GP-2000T



Χαρακτηριστικά

- Σύστημα κλήσης πελατών
 - Εξυπηρετεί 20 αναμονές - πελάτες
 - Βάση φόρτισης στη συσκευασία
 - Δυνατότητα επέκτασης
- Τιμή 1.500€**



Εγκατάσταση PITA PAN Άγιος Δημήτριος

Στρογγυλή βάση



Χαρακτηριστικά

Στρογγυλή βάση Ø 90mm

Εφαρμογή στα buttons ST-300, ST-600, ST-300-2B

Τιμή 7,00€



Τετράγωνη βάση



Χαρακτηριστικά

Τετράγωνη βάση 70x80mm

Εφαρμογή στα buttons ST-800, ST-800-3B, ST-900

Τιμή 4,00€

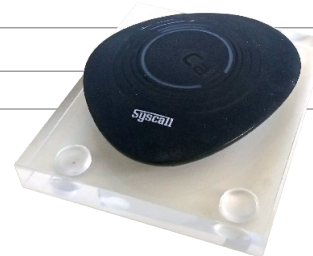

Ορθογώνια βάση



Χαρακτηριστικά

Ορθογώνια βάση 150x250mm

Πάχος 5mm

Εφαρμογή σε όλα τα buttons

Ιδανική για resorts

Τιμή 6,00€

- Προαιρετικά δυνατότητα εκτύπωση μόνιμης μακέτας.

Τιμή 8,00€



Σύστημα ελέγχου προτεραιότητας

i-Queue



Με το σύστημα προτεραιότητας i-Queue υπάρχει η δυνατότητα παρακολούθησης της σειράς αναμονής μέσω smart phone (android / iphone / windows) παρέχοντας ευελιξία στη διαχείριση του χρόνου των πελατών καθώς και αποσυμφόρηση στο χώρο εξυπηρέτησης.

Στις οθόνες προβολής υπάρχει η δυνατότητα προβολής διαφημιστικών μηνυμάτων ταυτόχρονα με την προβολή της σειράς προτεραιότητας. Το σύστημα προτεραιότητας i-QUEUE, παρέχει τη δυνατότητα λήψης στατιστικών στοιχείων.

i-QUEUE PLUS

Η εφαρμογή Plus, επιτρέπει επιπλέον την απομακρυσμένη έκδοση αριθμού προτεραιότητας μέσω smart phone.

Τα εύχρηστα τερματικά χειριστών, οι πίνακες ταμείων - θέσεις συναλλαγής, τα εκδοτήρια εισιτηρίων και τερματικά προϊσταμένων, συνδυάζονται ώστε να δημιουργήσουν την ιδανική εφαρμογή για κάθε ανάγκη του πελάτη.

Ο εξοπλισμός Συστήματος αποτελείται από

- **Κεντρική Μονάδα:** Η Κεντρική Μονάδα υποστηρίζει την σύνδεση με μηχανές εισιτηρίων, απεριόριστο αριθμό Κεντρικών Φωτεινών Πινάκων και απεριόριστο αριθμό θυρίδων συναλλαγής. Υπάρχει δυνατότητα να συνδεθεί με σύστημα προβολής διαφημιστικών μηνυμάτων και πληροφοριών

- **Μηχανή Έκδοσης Εισιτηρίων:** Η Μηχανή Έκδοσης Εισιτηρίων τοποθετείται συνήθως σε επιδαπέδια βάση εργονομικής κατασκευής, διαθέτει ενσωματωμένο θερμικό εκτυπωτή. Ο εκτυπωτής προσφέρει τη δυνατότητα εκτύπωσης της σχετικής υπηρεσίας, ώρα, ημερομηνία, το χρόνο αναμονής αλλά και διαφημιστικά ή άλλα μηνύματα,

- **Κεντρικός Φωτεινός Πίνακας:** Κάθε σύστημα μπορεί να διαθέτει απεριόριστο αριθμό Κεντρικών Φωτεινών Πινάκων. Ο πίνακας εμφανίζει τον αριθμό προτεραιότητας που εξυπηρετείται και σε ποιο ταμείο. Όταν ο αριθμός αλλάζει, ο φωτεινός πίνακας αναβοσβήνει για ένα χρονικό διάστημα και έπειτα παραμένει σταθερά φωτεινός έως ότου γίνει κλήση επόμενου πελάτη. Στο πίνακα υπάρχει δυνατότητα εμφάνισης διαφημιστικών μηνυμάτων, υπενθυμίσεων κλπ. • Κεντρική τηλεόραση Minimum 22' τοποθετημένη σε κεντρικό σημείο.

- **Ηχείο:** Το Ηχείο είναι ενσωματωμένο στο κεντρικό φωτεινό πίνακα τοποθετείται στον χώρο αναμονής των πελατών και παράγει το ηχητικό σήμα για την κλήση του επόμενου πελάτη προς εξυπηρέτηση. Η ένταση του ηχητικού σήματος καθώς και ο τόνος του καθορίζονται από την κεντρική μονάδα του συστήματος.

- **Τερματικό Θυρίδας:** Το τερματικό θυρίδας εγκαθίσταται σε κάθε θυρίδα συναλλαγής. **1.** Ένδειξη ύπαρξης πελατών σε αναμονή στο είδος εργασίας που εξυπηρετεί ο υπάλληλος της συγκεκριμένης θυρίδας. **2.** Ένδειξη ύπαρξης πελατών σε αναμονή που θέλουν να εξυπηρετηθούν στο είδος εργασίας που εξυπηρετεί ο συγκεκριμένος υπάλληλος και του έχουν σταλεί από άλλη θυρίδα που εξυπηρετεί άλλη εργασία. **3.** Ένδειξη ύπαρξης πελατών σε αναμονή που έχουν σταλεί από υπάλληλο άλλης θυρίδας για εξυπηρέτηση στην συγκεκριμένη θυρίδα.

- **Φωτεινός Πίνακας Θυρίδας:** Οι φωτεινοί πίνακες τοποθετούνται επάνω από κάθε θυρίδα, και μπορούν να δείχνουν ένα ή περισσότερα από τα παρακάτω μηνύματα:

1. τον αριθμό της θυρίδας,
2. τον αριθμό προτεραιότητας προς εξυπηρέτηση

Τα Συστήματα ελέγχου προτεραιότητας ελέγχουν την πρόσβαση κατά προτεραιότητα σε σημεία προσέλευσης του κοινού όπως:

- Τράπεζες
- Δημόσιες υπηρεσίες
- Εφορίες
- Δικαστήρια
- Καταστήματα κλπ. μέσω έκδοσης εισιτηρίου με σαφή ένδειξη αναμονής.

ΠΕΡΙΓΡΑΦΗ	ΤΕΜ	ΤΙΜΗ
Κεντρική μονάδα	1	480 €
Λογισμικό στατιστικών	1	140 €
Κεντρικός φωτεινός πίνακας	1	530 €
Μηχανή έκδοσης εισιτηρίων (3 πλήκτρα)	1	1.730 €
Τερματικό θυρίδας	1	205 €
Φωτεινός πίνακας θυρίδας	1	340 €
Αναλώσιμα	1	1,30 €
Εκπαίδευση	1	345 €
Ετήσιο συμβόλαιο ανάβαθμισης	1	65 €
Ετήσιο συμβόλαιο τηλεφωνικής υποστήριξης	1	115 €

Σύστημα Προτεραιότητας



Οθόνη πελάτη

Διψηφία οθόνη ύψους γράμματος 120mm

28 LED πολύ έντονο κόκκινο

Θερμοκρασία λειτουργίας +5°/+45°C

Κατανάλωση 5W

Λειτουργία master/slave με κουμπι

Βομβητής με διαφορετικό ήχο (καθορίζεται απο το χειριστήριο)

Για κρεοπωλεία, Super Markets, και για κατάστημα με φόρτο εργασίας

Διατίθεται σε άσπρο ή μαύρο χρώμα

Τιμή 250€



Οθόνη πελάτη Τριπλής όψης

Διψηφία οθόνη ύψους γράμματος 120mm

28 LED πολύ έντονο κόκκινο

Θερμοκρασία λειτουργίας +5°/+45°C

Κατανάλωση 5W

Λειτουργία master/slave με κουμπι

Βομβητής με διαφορετικό ήχο (καθορίζεται απο το χειριστήριο)

Για κρεοπωλεία, Super Markets, και για κατάστημα με φόρτο εργασίας

Διατίθεται σε άσπρο ή μαύρο χρώμα

Τιμή 800€ με βάση

Περιφερειακά



Ηχείο

Ηχείο για να ακούγεται δυνατά η αλλαγή σε επόμενο νούμερο

Τιμή κατόπιν παραγγελίας



Τηλεχειριστήριο

Τηλεχειριστήριο με Led VT-2
Ενδειξη φθίνουσας αρίθμησης
Επιλογή ακουστικού μηνύματος
Ρύθμιση έντασης του μηνύματος

Τιμή 55 €

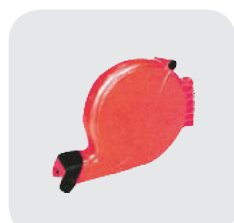

Dispenser

Dispenser για νούμερο προτεραιότητας
Διατίθεται σε πράσινο, κόκκινο, κίτρινο

Τιμή 30 €



Κολώνα στήριξης

Κολώνα στήριξης Dispenser

Τιμή 40 €



Dispenser

Τα διαθέσιμα χρώματα είναι: πράσινο, κόκκινο, μπλε, λευκό, κίτρινο. Είναι αριθμημένα χαρτιά, με κυκλική αρίθμηση από το 1 έως 99 με σύνολο εξυπηρετούντων 2000 tickets.

Τιμή 3,40€/ρολό

Easyturn



Kit περιλαμβάνει

MD2: Οθόνη 2 ψηφίων

TX: Ασύρματο χειριστήριο 433.92 Mhz.

DISPENSER: Διανεμητής χαρτιού προτεραιότητας

TKS2000: 2.000 χαρτάκια προτεραιότητας

CART: Οδηγίες εγκατάστασης

Τιμή 310€

MD2



Χαρακτηριστικά

Οθόνη LED 2 ψηφίων

Από ανθεκτικό πλαστικό και αλουμίνιο, με βάση για τον τοίχο

Έχει ηχητική ειδοποίηση, αναβοσβήνουν τα ψηφία & μπορούν να συνδεθούν με πάνω από 1 οθόνη και να δείχνει τον ίδιο αριθμό προτεραιότητας

Τιμή 240 €

TX



Χαρακτηριστικά

Ασύρματο χειρ. RF 433.92 MHz

Εμβέλεια έως 20m.

Διαθέτει κόκκινο πλήκτρο για την αλλαγή του αριθμού προτεραιότητας και LED για την επιβεβαίωση της εντολής προς την οθόνη 2 ψηφίων.

Τιμή 40 €

Dispenser



Χαρακτηριστικά

Διανεμητής χαρτιού προτεραιότητας μαζί με βάση για το έδαφος ή βάση για τον τοίχο.

Τιμή 40 €

TKS 2000

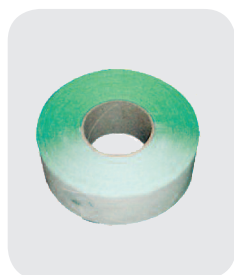

Χαρακτηριστικά

Χαρτί προτεραιότητας σε ρολό των 2000 ετικετών.

Διαθέσιμα χρώματα: κόκκινο, άσπρο, πράσινο, κίτρινο, μπλέ.

Τιμή 2,00 €

Cart

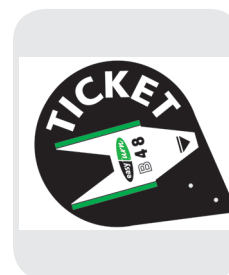

Χαρακτηριστικά

Ταμπελάκι με οδηγίες σχετικά με το χαρτί προτεραιότητας.

Πίνακας LED

Πίνακες LED *Κατάλληλοι για όλα τα καταστήματα*

Στους πίνακες αυτούς μπορείτε **να γράψετε ό,τι κείμενο θέλετε, να ζωγραφίσετε ό,τι εικόνα θέλετε, σε ότι μέγεθος και πάχος θέλετε με 8 διαφορετικά χρώματα** μαρκαδόρων που περιλαμβάνονται σε κάθε συσκευασία. Οι μαρκαδόροι είναι μαρκαδόροι νερού και μπορείτε με ένα πανί να σβήσετε και να αλλάξετε κείμενο ή εικόνα σε ελάχιστο χρόνο. Μπορείτε **να επιλέξετε παραλλαγές φωτισμού στον πίνακα LED** με control ή με κουμπί που υπάρχει στο καλώδιο του πίνακα. **Με δυνατότητα να αναβοσβήνει (flashing) με διαφορετικούς τρόπους, και διαφορετικά χρώματα.**



- Επαναγράψιμος πίνακας
- Μαρκαδόροι νερού
- Ρύθμιση φωτισμού χειροκίνητα
- Κρεμιέται κάθετα και οριζόντια
- Τοποθετείτε και πάνω σε τρίποδο
- Λειτουργεί με ρεύμα 220V
- Με έγκριση CE

ΔΙΑΣΤΑΣΕΙΣ	ΤΙΜΗ
40 x 60 cm	110 €
50 x 70 cm	120 €
60 x 80 cm	130 €

Η συσκευασία περιλαμβάνει τον πίνακα LED το τρίποδο και ένα σετ μαρκαδόρους.

Κατάλληλοι για όλα τα καταστήματα

- Ρούχα
- Παπούτσια
- Δερμάτινα
- Αξεσουάρ
- Ηλεκτρικές & Ηλεκτρονικές
- Εστιατόρια
- Οβελιστήρια
- Καφετέριες
- Μπαρ
- Καταστήματα τουριστικών ειδών
- Ξενοδοχεία
- Τουριστικά Καταλύματα
- SUPER MARKET
- MINI MARKET

μύτη 6mm



μύτη 10mm



Control για τον πίνακα LED



MAX ER-1500



Σύστημα Διαχείρισης Παρουσίας και Έλεγχου Πρόσβασης ICS MAX ER-1500

Ελέγχει τις ώρες του προσωπικού. Δυνατότητα καταγραφής έως 150 υπαλλήλους μηνιαίως. Εύκολο στον προγραμματισμό. Εύκολο στη λειτουργία. Ημερήσιο Σύνολο Ωρών. Οικονομικό, μικρό, στιβαρό, και με δυνατότητα ημερησίου συνόλου ωρών. Εύκολο στον προγραμματισμό. Εύκολο στη λειτουργία. Ημερήσιο Σύνολο Ωρών. 4 ημερήσιες στήλες. Εκτύπωση ειδικών συμβόλων για καθυστέρηση, πρόωρη αναχώρηση και Υπερωρία. Μοναδικό σύστημα ασφαλείας με κάρτα κλειδί. Δυνατότητα διαμόρφωσης πληρωμών ανά εβδομάδα/δεκαπενθήμερο/μήνα. Αυτόματη Αλλαγή από και στην θερινή ώρα, 5 χρόνια αποθήκευση δεδομένων. Κρουστικός εκτυπωτής υψηλής ποιότητας. **Δυνατότητα επιτοίχιας εγκατάστασης.**

Χαρακτηριστικά

Οθόνη ρολογιού	Ημερομηνία, ώρα, λεπτά, π.μ./α.μ., ημέρα εβδομάδας
Θερμοκρασία/Υγρασία	Λειτουργίας: 0C με 40C / Αποθήκευσης: -20C με 60C
Διαστάσεις/Βάρος	200 x 150 x 100 mm / 1.7Kgs
Αριθμός Εργαζομένων	50 με 150
Σύστημα ρολογιού	Crystal quartz oscillation
Τροφοδοσία	Ρεύμα: AC240V ,+6%, -10% 50/60Hz Κατανάλωση ρεύματος: Normal 5W, Maximum 30W
Τιμή	520 €

TSG-550 Ρολόι Παρουσίας-Πρόσβασης



Σύστημα Διαχείρισης Παρουσίας και Ελέγχου Πρόσβασης ICS TSG-550

Η συσκευή ελέγχου πρόσβασης TSG-550 λειτουργεί σε συνθήκες έντονου ηλιακού φωτός, σκονισμένες, βρώμικες και ξηρές συνθήκες. Ο έλεγχος ταυτότητας χρηστών είναι γρήγορος και ακριβής, με το υψηλότερο επίπεδο ανίχνευσης. Περιλαμβάνει τον επαγγελματικό και υψηλής απόδοσης αισθητήρα δακτυλικών αποτυπωμάτων LE, ο οποίος μπορεί να διαβάσει τα πιο δύσκολα δακτυλικά αποτυπώματα σε όλα τα απαιτητικά περιβάλλοντα, καθώς και τα πλαστά δακτυλικά αποτυπώματα. Το σύστημα τοποθετείται στον τοίχο και απαιτεί μια κοντινή πρίζα ρεύματος 12 volt ή εναλλακτικά μπορεί να τροφοδοτηθεί μέσω του καλωδίου δικτύου χρησιμοποιώντας PoE (power over ethernet). Το TSG-550 υποστηρίζει το λογισμικό ClockReports.

Χαρακτηριστικά

Οθόνη ρολογιού	4.3 TFT Color LCD
CPU ρολογιού	32bit ARM / Memory: 64M Flash, 64M RAM/SD
Αισθητήρας	Optical: 500dpi/ Ανάλυση (dpi): 288 x 288
Εξωτερικές Συνδέσεις	PoE (Power over Ethernet)
Αποτυπώματα	F/P Storage: 2K,10K,30K,50K/ Event Log: 500K Events
Συνδεσιμότητα	USB SD Memory card/ WIFI
Διαστάσεις / Βάρος	118 x 163 x 40 (mm)
Επιπλέον χαρακτηρ.	RF Card: EM/HID/MIFARE/iCLASS/ 10key: Πληκτρολόγιο αφής (Touch Keypad), Ρεύμα: 12V.
Proximity Card	380 €
Proximity Card & Δακτυλικο	440 €

Ρολόγια παρουσίας

KJ-3300 με ή χωρίς Δακτυλικό Αποτύπωμα

Σύστημα Διαχείρισης Παρουσίας και Έλεγχου Πρόσβασης

Η ταχύτερη και πιο αξιόπιστη συσκευή ωρομέτρησης και ελεγχόμενης πρόσβασης. Λειτουργεί με δακτυλικό αποτύπωμα και υπέρ- αλγόριθμο στα 0.3 δευτερόλεπτα για 2,000 δακτυλικά αποτυπώματα και 1 δευτερόλεπτο για 50,000 δακτυλικά αποτυπώματα. Δυνατότητα ανίχνευσης πλαστών, αισθητήρας πολλαπλών φασματικών απεικονίσεων (προαιρετικά). Ανιχνεύει ψεύτικα δακτυλικά αποτυπώματα σύμφωνα με τα δεδομένα του ανθρώπινου δέρματος. Δυνατότητα επικοινωνίας με τηλέφωνο.

Ενσωματωμένο MIC ηχείο για ενδοεπικοινωνία. Υποστηρίζει διάφορες κάρτες RF. Στεγανοποίηση IP 65, κατάλληλο για εξωτερικούς χώρους. Λειτουργεί συνδυαστικά με άλλα μοντέλα Fingerpass (ελέγχου με δακτυλικό αποτύπωμα) καθώς και με εφαρμογές PLA-SF.



Χαρακτηριστικά

Οθόνη ρολογιού	2.8" TFT Color LCD
CPU ρολογιού	32bit
Αισθητήρας	500dpi Οπτικός αισθητήρας
Αποτυπώματα	Fingerprint Capacity: 2K, 5K, 10K, 30K, 50K
Συνδεσιμότητα	Wiegand, USB Memory Card
Διαστάσεις	115 x 165 x 49 mm
Θερμοκρασία/Υγρασία	IP 65 - κατάλληλο για εξωτερική εγκατάσταση
Επιπλέον χαρακτήρ.	Τήρηση αρχείου Event log: μέγιστο 500,000 κινήσεις/ Λειτουργία: Κωδικός (Password), Ρεύμα: 12V DC
Χωρίς Δακτ. Αποτύπωμα	540 €
Με Δακτ. Αποτύπωμα	630 €

KP-201 Quartz



Σύστημα Διαχείρισης Παρουσίας, Χρόνου Εργασίας και Πληρωμών

Ηλεκτρονική συσκευή παρουσίας προσωπικού, καταμέτρησης χρόνου εργασίας και υπολογισμού μισθοδοσίας. Πλήρως αυτόματο μηχάνημα, με δυνατότητα παρακολούθησης ευέλικτων προγραμμάτων εργασίας και πληρωμών καθώς και των διαλειμμάτων αλλά και της νυχτερινής εργασίας. Με οθόνη LCD φωτιζόμενη, εύκολο προγραμματισμό και απλό χειρισμό. Αυτόματη εξαγωγή της κάρτας, μεγάλη οθόνη LCD με οπίσθιο φωτισμό για την ένδειξη της ώρας και τον προγραμματισμό, δυνατότητα παρακολούθησης 3 περιόδων πληρωμής: μηνιαίες, εβδομαδιαίες, δεκαπενθήμερο. Ρύθμιση προγραμμάτων πλήρους εργασίας και ημι-απασχόλησης. Κουμπί για το προσωπικό που εργάζεται με νυχτερινές βάρδιες, εκτύπωση ειδικού σήματος για ακανόνιστη προσέλευση/αποχώρηση, αυτόματη ενεργοποίηση θερινής ώρας, εσωτερική μελωδία.

Χαρακτηριστικά

Οθόνη ρολογιού	LCD display
Θερμοκρασία/Υγρασία	-5C° με +45C° / Υγρασία: 20% με 80%
Διαστάσεις/Βάρος	201 x 153 x 118 mm/ 1.4Kg
Τροφοδοσία	Ρεύμα: 240V. 50/60Hz, Κατανάλωση ρεύματος: 0.8W (Max.15W)/ Εκτύπωση: Dot matrix.

Τιμή

TSG-250 με ή χωρίς Δακτυλικό Αποτύπωμα



Σύστημα Διαχείρισης Παρουσίας και Ελέγχου Πρόσβασης TSG-250

Γρήγορος και ακριβής έλεγχος ταυτότητας χρήστη, λειτουργία σε έντονο ηλιακό φως και σκληρές συνθήκες, όπως σκονισμένο, βρώμικο και στεγνό περιβάλλον. Αντοχή στις γρατζουνιές, γρήγορη και ακριβής αναγνώριση δακτυλικών αποτυπωμάτων με αλγόριθμο εξαιρετικά υψηλής ταχύτητας. Αναγνώριση δακτυλικών αποτυπωμάτων σε λιγότερο από 1 δευτερόλεπτο. Με υποδοχή USB, δυνατότητα αποθήκευσης των δακτυλικών αποτυπωμάτων, την κάρτα, τον κωδικό πρόσβασης του χρήστη και των συμβάντων πρόσβασης. Αναβάθμιση firmware, οθόνη LED γύρω από τον αισθητήρα δακτυλικών αποτυπωμάτων κατά τη διάρκεια της νύχτας.

Χαρακτηριστικά

Οθόνη ρολογιού	1.8" Color LCD
CPU ρολογιού	32bit RISC
Αισθητήρας	Optical Sensor, Resolution 500 dpi, Pixel: 288x288
Αποτυπώματα	1,000 users/ Access Events: 100,000 events
Συνδεσιμότητα	USB
Διαστάσεις	60 x 165 x 40 mm
Επιπλέον χαρακτήρ.	RF Card: EM/MIFARE/HID/ICLASS / LED: Red/Green/Blue/ Button: 4 function buttons+12 numeric buttons (Include *, #)
Χωρίς Δακτ. Αποτύπωμα	450 €
Με Δακτ. Αποτύπωμα	580 €

KJ-3400 με ή χωρίς Δακτυλικό Αποτύπωμα



Σύστημα Διαχείρισης Παρουσίας και Ελέγχου Πρόσβασης ICS KJ-3400

Ο ταχύτερος αναγνώστης δακτυλικού αποτυπώματος στον κόσμο 0.1 sec για 5000 δακτυλικά αποτυπώματα. Υποστηρίζει κάρτες RF: 125KHz / 13.56MHz (HID Prox, Indala, EM, Mifare, iClass SE, Falica). Χρησιμοποιεί αλγόριθμους με δυνατότητα απομακρυσμένης διαχείρισης με την χρήση HID Mobile ID. Διαθέτει αναγνώστη πολλαπλών καρτών: MIFARE, EMPROX, HIDPROX, HID iCLASS, INDALA. Διακριτικός και αποτελεσματικός έλεγχος πρόσβασης με αναγνώριση δακτυλικών αποτυπωμάτων και παρακολούθηση χρόνου. Με βαθμό στεγανοποίησης IP65 - αδιάβροχη κατασκευή με αντοχή στη σκόνη, ιδανική και για εξωτερική χρήση.

Χαρακτηριστικά

Οθόνη ρολογιού	1.8" Color LCD
CPU ρολογιού	32bit RISC
Αισθητήρας	500 dpi οπτικός αισθητήρας
Αποτυπώματα	5.000
Εξωτερικές Συνδέσεις	Wigend, USB Memory Card
Διαστάσεις	13.7x 4.7x 3.7 cm
Χωρίς Δακτ. Αποτύπωμα	
Με Δακτ. Αποτύπωμα	

Ρολόγια παρουσίας - πρόσβασης

SpeedFace-V4L QR



Η λύση SpeedFace-V4L [QR] Ergani για χρονομέτρηση και ψηφιακή οργάνωση λειτουργεί με σαρωτή κωδικών QR και λειτουργικό σύστημα Linux για την λήψη και αποστολή στο my-Ergani.

ZKTeco SpeedFace-V4L QR Ergani για Ψηφιακή Οργάνωση Χρόνου Εργασίας WIFI RFID. Δυνατότητα αναγνώρισης του προσωπικού κωδικού QR του εργαζόμενου. Αλγόριθμος κατά της πλαστογράφησης κατά της επίθεσης εκτύπωσης (λείζερ, έγχρωμες και ασπρόμαυρες φωτογραφίες), επίθεση βίντεο και επίθεση με 3D mask. Πολλαπλές μέθοδοι επαλήθευσης: Πρόσωπο / Παλάμη/Κάρτα/Κωδικός πρόσβασης. Κάρτα ταυτότητας 125 kHz (EM)/13,56 MHz Κάρτα IC/Κάρτα HID/Κάρτα Felica.

Χαρακτηριστικά

Οθόνη	Αφής 4"
Επικοινωνία	TCP / IP, κεντρικός υπολογιστής USB, WiFi, είσοδος/έξοδος Wiegand, RS485
CPU	Διπλού πυρήνα 900 MHz
O/S	Linux
Μνήμη	512 MB RAM / 512 MB Flash
Κάμερα	2MP
Διαστάσεις/Βάρος	72.94x157.94x23mm/260g
Επιπλέον χαρακτηρ.	Χωρητικότητα κάρτας 1.000. Συναλλαγές 150.000. ID Card, ADMS, T9 Input, DST, Camera, 9-ψήφιο User ID, Access Levels, Groups, Holidays, Anti-passback, Record Query, Tamper Switch Alarm, Multiple Verification Methods, Palm Recognition, WiFi. Ηλεκτρική κλειδαριά. Κουμπί εξόδου, Έξοδος συναγερμού Τροφοδοτικό 12V 3A.

Κωδικός	Περιγραφή	Τιμή
014-039-0008	ΡΟΛΟΙ ΠΑΡΟΥΣΙΑΣ ZKTeco V4L SPEEDFACE T&A LINUX 4" FINGER FACE ID WIFI RFID	450€

iClock680



ZKTeco iClock680 RFID Σύστημα Διαχείρισης Παρουσίας και Πρόσβασης

Το iClock 680 είναι μια συσκευή βιομετρικής ανάγνωσης δακτυλικών αποτυπωμάτων για εφαρμογές παρακολούθησης χρόνου και ελέγχου πρόσβασης. Με GUI. Το iClock680 είναι συμβατό με διάφορους τύπους δίσκων flash USB, ADMS και πρώην SDK. Υποστηρίζει επίσης τη δημιουργία αντιγράφων ασφαλείας και ανάκτηση δεδομένων για την αποφυγή του κινδύνου τυχαίας διαγραφής. Το iClock680 διαθέτει επιλογές ελέγχου πρόσβασης για ανάκτηση, Wiegand-out, σύνδεση με την κλειδαριά της πόρτας, συναγερμό και κουδούνι.

Χαρακτηριστικά

Οθόνη	3.5"
Επικοινωνία	RS232/485, TCP/IP, USB-host
Λογισμικό	ZKTime 5.0 (Δωρεάν), ZKTime.Net.
Διαστάσεις	205,6 x 150 x 41,6 mm
Επιπλέον χαρακτηρ.	Υποστηρίζει 8.000 δακτυλικά αποτυπώματα. 100.000 εγγραφές. Λειτουργεί με κωδικό εργασίας, SMS. Ταχύτητα επαλήθευσης ≤0,5 δευτ. Τροφοδοτικό DC 12V 3A. Προαιρετικές λειτουργίες: EM/ Mifare/ HID/ iClass, Webserver, 9ψήφιο αναγνωριστικό χρήστη, Wi-Fi και GPRS.

Κωδικός	Περιγραφή	Τιμή
014-039-0016	ΡΟΛΟΙ ΠΑΡΟΥΣΙΑΣ ZKTECO ICLOCK 680 FINGERPRINT RFID	760€

ZKTeco UA-150



Σύστημα Διαχείρισης Παρουσίας και Πρόσβασης ZKTeco UA-150.

Υποστηρίζει αναγνώριση δακτυλικού αποτυπώματος, απλές λειτουργίες ελέγχου πρόσβασης και σύνδεση με ηλεκτρική κλειδαριά και κουμπί εξόδου. Με την επικοινωνία TCP/IP διασφαλίζεται η γρήγορη μετάδοση των δεδομένων μεταξύ τερματικού και υπολογιστή μέσα σε λίγα δευτερόλεπτα. Διατίθεται και με προαιρετική εσωτερική εφεδρική μπαταρία που εξασφαλίζει ότι η συσκευή λειτουργεί κανονικά όταν διακόπτεται ξαφνικά το ρεύμα.

Χαρακτηριστικά

Οθόνη	2.8" TFT Color LCD
Επικοινωνία	TCP/IP, USB-Host
Διαστάσεις/Βάρος	185 x 140 x 30mm
Επιπλέον χαρακτηριστ.	Υποστηρίζει 500 δακτυλικά αποτυπώματα. 50.000 καταχωρήσεις. Κλειδίωμα συσκευής, κουμπί εξόδου. Προγραμματισμένο κουδούνι, SMS, Κωδικός εργασίας, DLST, Αναφορά SSR, Αυτόματος διακόπτης κατάσταση, Είσοδος T9, Αναγνωριστικό χρήστη 9 ψηφίων, Κάρτα ταυτότητας, Εξωτερικό κουδούνι. Τροφοδοτικό 5V DC 0,8A. Εφεδρική μπαταρία (προαιρετική). Δυναμικότητα 1.000 κάρτες (Προαιρετικό).

Κωδικός	Περιγραφή	Τιμή
014-039-0010	ZKTeco UA-150 FP T&A and ACO with ID (ZLM60)	430€

ZPad Plus QR



ZKTeco ZPad Plus QR RFID Ergani για Ψηφιακή Οργάνωση Χρόνου Εργασίας.

Αναγνωρίζει και μεταβιβάζει τον προσωπικό κωδικό QR του κάθε εργαζόμενου. Υποστηρίζει επαλήθευση δακτυλικού αποτυπώματος, προσώπου ή κωδικό QR. Επιπλέον, η οθόνη εμφανίζει πληκτρολόγιο αφής. Συνδεσιμότητα Ethernet, USB-hos και WiFi για να διασφαλίζεται η γρήγορη μετάδοση των δεδομένων. Με εφεδρική μπαταρία που εξασφαλίζει ότι η συσκευή λειτουργεί κανονικά όταν διακόπτεται ξαφνικά το ρεύμα.

Χαρακτηριστικά

Οθόνη	7" 1024x600 capacitive display
Επικοινωνία	Ethernet, WiFi, USB-host, 4G (only ZPad Plus QR 4G version)
CPU	Τετραπύρηνος επεξεργαστής A53(64bit) 1,4GHz
O/S	Android 7.1
Μνήμη	1G RAM/ 8G ROM/ MSM8917
Κάμερα	Μπροστινή κάμερα 2MP
Διαστάσεις/Βάρος	240 x 130 x 45 mm
Επιπλέον χαρακτηριστ.	Υποστηρίζει 2.000 δακτυλικά αποτυπώματα. 10.000 κάρτες. 1.000.000 καταχωρήσεις. Αισθητήρας δακτυλικών SilkID. Τροφοδοσία 12V DC. Μπαταρία με 4 ώρες αναμονή. Ηχείο 0,8W. Μικρόφωνο Single-end. RFID EM/ S50/ S70/ 5127 (προαιρετικά).

Κωδικός	Περιγραφή	Τιμή
014-039-0009	ZKTeco ZPAD PLUS T&A ANDROID 7.0.1 4G QR RFID	740€



Ολοκληρωμένες Λύσεις απο την ICS Καραφύλλης

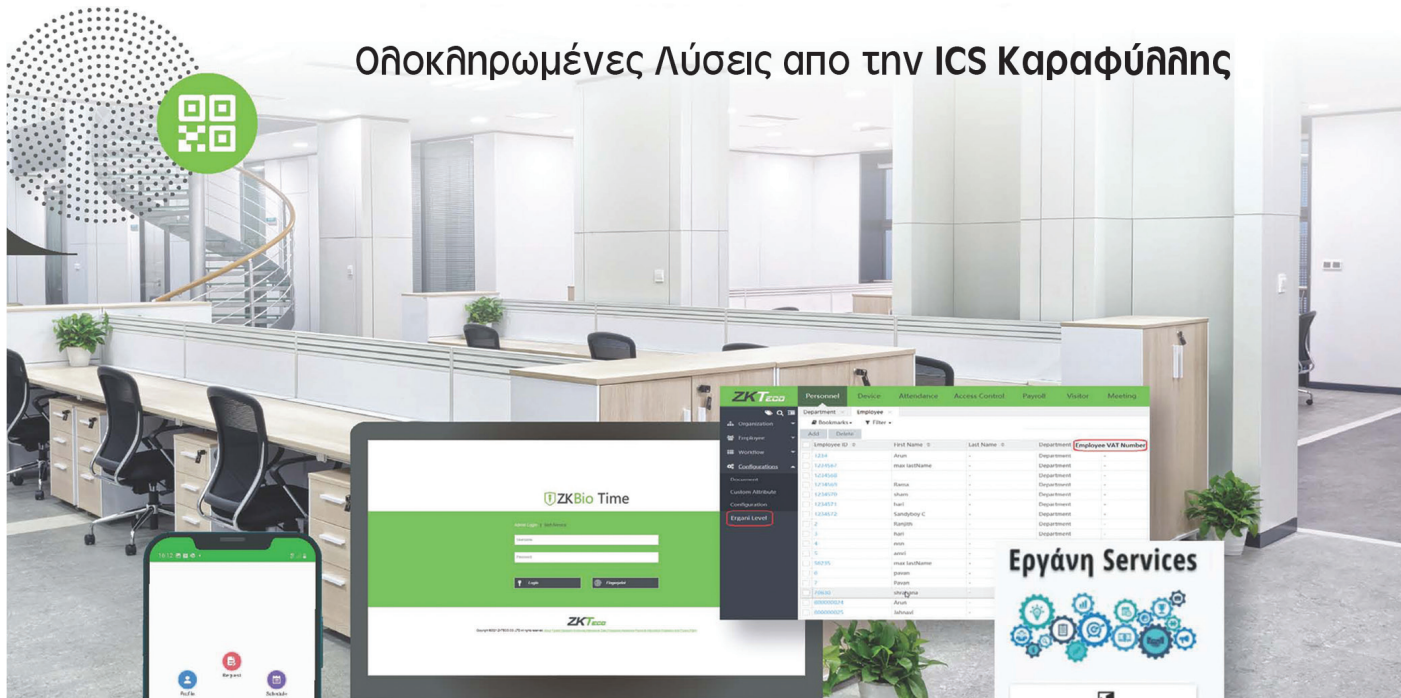

ZPad Plus [QR]



IN05-A [QR]



SpeedFace-V4L [QR]

ZKBioTime ERGANI

Διαχείριση κωδικού QR ΕΡΓΑΝΗ

Η λύση ZKBio Time ERGANI μπορεί να διαβάζει και να διαχειρίζεται τους κωδικούς QR ERGANI χάρη στις συσκευές αναγνώρισης ZKTeco, οι οποίες είναι σε θέση να επαληθεύσουν κωδικό QR ή δακτυλικό αποτύπωμα, παλάμη, πρόσωπο.

Τόσο η εφαρμογή ZKBio Time ERGANI όσο και οι συμβατές συσκευές της, υποστηρίζουν την επιλογή γλώσσας διαχείρισης, με δύο από τις επιλογές να είναι αγγλικά και ελληνικά. Για εταιρείες που θέλουν να εμβαθύνουν περισσότερο στην διαχείριση του χρόνου και του ωραρίου απασχόλησης, η ZKTeco έχει αναπτύξει πιο προηγμένα συστήματα ελέγχου χρόνου γύρω από τη βασική λύση.

Ολοκληρωμένες Λύσεις

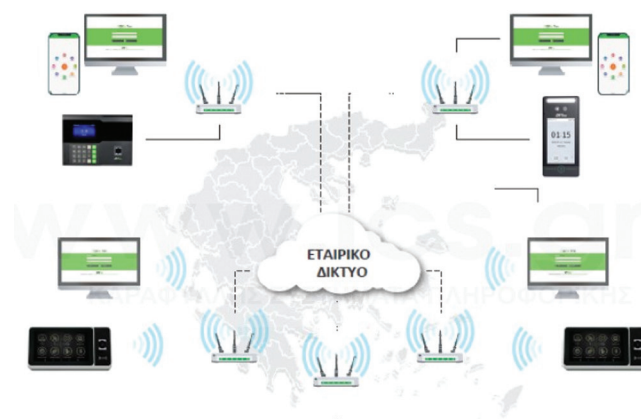

“

Η εφαρμογή ZKBio Time ERGANI διευκολύνει τις εταιρείες να ανταποκριθούν στις απαιτήσεις του νόμου περί ελέγχου του χρόνου εργασίας που θεσπίστηκε στην Ελλάδα το 2022.

Κωδικός	Περιγραφή	Τιμή
014-384-0001	ZKTeco Biotime 8 Ergani Software (Up To 2 Terminals, 1000 Users)	230€

Περιγραφή Λύσης	Ο διακομιστής ΕΡΓΑΝΗ απαιτεί μια συγκεκριμένη δομή για τα δεδομένα εγγραφής check-in/check-out των εργαζομένων, η οποία είναι συμβατή με την λύση μας. Ο πιο συνηθισμένος τύπος διαπιστευτηρίων υπαλλήλου είναι ένας κωδικός QR που δημιουργείται από τη εφαρμογή της ελληνικής κυβέρνησης, το Ergani CardScanner. Η λύση μας μπορεί να διαβάσει και να αποκωδικοποιήσει το QR που δημιουργείται από αυτήν την εφαρμογή. Επιπλέον, οι επιχειρήσεις ενδέχεται να απαιτήσουν την αποθήκευση και τη διάθεση των δεδομένων για εσωτερική τους χρήση. Αυτός είναι ο λόγος για τον οποίο το ZKBioTime ERGANI αποτελεί ιδανική επιλογή για τις ελληνικές εταιρείες.
Λειτουργία	Το ZKBio Time ERGANI πρέπει να εγκατασταθεί στον διακομιστή-server. Το τμήμα Ανθρώπινου Δυναμικού θα είναι υπεύθυνο για τη διαμόρφωση του συστήματος ωρομέτρησης σύμφωνα με τις ανάγκες της κάθε εταιρείας. Το τμήμα Ανθρώπινου Δυναμικού δημιουργεί το προφίλ για κάθε υπάλληλο ή εισάγει απευθείας μια υπάρχουσα βάση δεδομένων. Είναι σημαντικό το πεδίο ΑΦΜ υπαλλήλου να καθορίζεται στο προφίλ κάθε χρήστη. Στους εργαζόμενους ανατίθεται αν θα πρέπει να εμφανίζονται στο ΠΣ ΕΡΓΑΝΗ. Ανάλογα με την επιλογή, τα αρχεία που δημιουργούνται από τους υπαλλήλους θα αποστέλλονται ή όχι στη βάση δεδομένων του ΕΡΓΑΝΗ και όλα τα αρχεία των εργαζομένων μπορούν στη συνέχεια να εξαχθούν.
Εξοπλισμός	<ul style="list-style-type: none"> ● IN05-A QR Οικονομική συσκευή Ωρομέτρησης συμβατή με QR codes ΕΡΓΑΝΗ. ● SPEEDFACE-V4 L QR Προσιτή πολυ-βιομετρική συσκευή αναγνώρισης συμβατή με τους κωδικούς QR του ΕΡΓΑΝΗ. ● ZPAD ΣΥΝ QR Πλήρως προσαρμόσιμο τερματικό συλλογής δεδομένων Android συμβατό με τους κωδικούς QR του ΕΡΓΑΝΗ.

Συστήματα Ασφαλείας



WiFi IP Camera *Ασύρματη ρομποτική*

Ασύρματη ρομποτική WiFi IP κάμερα για την παρακολούθηση χώρου σας μέσα από την οθόνη του κινητού, του tablet ή του ηλεκτρονικού υπολογιστή απομακρυσμένα με σύνδεση μέσω του δικτύου σας wifi με την εφαρμογή "iEye".

Εγκατάσταση με 3 απλά βήματα:

1. Σύνδεση στο ρεύμα
2. Λήψη και εγκατάσταση της εφαρμογής "iEye"
3. Συγχρονισμός μέσω Wi-Fi

80,00 €

Χαρακτηριστικά

Ανάλυση 1920x1080 • 2Mp Sensor • Ασύρματη επικοινωνία με Wifi • Ενσύρματη επικοινωνία με Ethernet • Περιστροφή 360° πάνω-κάτω ρομποτικά • Ενσωματωμένο Μικρόφωνο/Μεγάφωνο • Ειδοποίηση όταν ανιχνεύσει κίνηση • Ανάλυση HD • Βραδινή λήψη καλής ποιότητας • Καταγραφή σε κάρτα micro SD • Χειρισμός από Smartphone iOS/android • Χειρισμός από Computer • Περιέχει βάση στήριξης • Δυνατότητα Σύνδεσης με πυρανίχνευση, radar, παγίδα πόρτας



HD Ai Camera

- Υποστηρίζει νυχτερινή λήψη (λειτουργεί σε συνθήκες χαμηλού φωτισμού)
- 2.0MP Ανάλυση
- Αμφίδρομος ήχος
- Ειδοποίηση συναγερμού σε πραγματικό χρόνο
- Κάρτα αποθήκευσης SD μέγιστο 128G

60,00 €

Χαρακτηριστικά

Ανάλυση 1920x1080 • Ενσωματωμένο μικρόφωνο/ηχείο • Λειτουργία εγγραφής χειροκίνητη/ανίχνευση κίνησης /χρονισμός /εγγραφή συναγερμού • Λειτουργία συναγερμού: Ανίχνευση κίνησης (προώθηση βίντεο / Εγγραφή συναγερμού / στιγμιότυπο / προώθηση email) • Ασύρματη επικοινωνία με Wifi • Υποστήριξη 5 χρηστών online παρακολούθησης ταυτόχρονα • Φακός 3.6mm 75° • Απόσταση 10m • Τροφοδοτικό DC5V/1.5A • Εγκατάσταση με βραχίονα.



Εξωτερική αδιάβροχη κάμερα *μπαταρίας*

- Υποστηρίζει νυχτερινή λήψη (λειτουργεί σε συνθήκες χαμηλού φωτισμού)
- Υποστηρίζει PIR
- 2.0MP Ανάλυση
- Αμφίδρομος ήχος
- Επαναφορτιζόμενη μπαταρία
- Κάρτα αποθήκευσης SD μέγιστο 32G

120,00 €

Χαρακτηριστικά

Ανάλυση 1920x1080 • Ενσωματωμένο μικρόφωνο/ηχείο • Λειτουργία εγγραφής χειροκίνητη/ανίχνευση κίνησης /χρονισμός /εγγραφή συναγερμού • Λειτουργία συναγερμού: Ανίχνευση κίνησης (προώθηση βίντεο / Εγγραφή συναγερμού / στιγμιότυπο / προώθηση email) • Ασύρματη επικοινωνία με Wifi • Υποστήριξη 5 χρηστών online παρακολούθησης ταυτόχρονα • Φακός 3.6mm 75° • Απόσταση 25m • Τροφοδοτικό DC5V

Σύστημα Ελεγχόμενης Πρόσβασης

WAC-II Σύστημα Ελέγχου Πρόσβασης

Σύστημα Ελεγχόμενης Πρόσβασης WAC-II



Το σύστημα ελέγχου πρόσβασης WAC-II, προτείνεται για απλές εγκαταστάσεις που δεν χρειάζονται κεντρική διαχείριση και έλεγχο πολλών θυρών.

Συγκεκριμένα εγκαθίσταται σε 30 λεπτά, είναι ασύρματο ώστε να μην χρειάζονται πολλές καλωδιώσεις. Εύκολο στη χρήση, το πληκτρολόγιο μπαίνει έξω από την πόρτα.

Βάζοντας τον 4ψήφιο κωδικό που επιλέγει ο πελάτης, ανοίγει η πόρτα. Μέσα από την πόρτα υπάρχει το κουμπάκι που το πατάς και ανοίγει η πόρτα.

Ιδανική λύση για ξενοδοχεία, πλοία (καμπίνες), γραφεία, καταστήματα, τουαλέτες σε Fast food bar, café, εστιατόρια, ασανσέρ, αποθήκες, αίθουσες σχολείων, δημόσια κτίρια.

Χαρακτηριστικά

Τάση λειτουργίας	9~18V DC
Συχνότητα	125KHz
Τύπος κάρτας	EM Card
Απόσταση ανάγνωσης	4~8 CM
Έξοδοι	Προγρ/μενο Wiegand 26~37 bits εργοστασιακά: 26 bits
Πληκτρολόγιο	Προγραμματιζόμενο 4 bits, 8 bits ή virtual card number format (Factory default: 4 bits)
Θερμοκρασία λειτουργίας	-40 °C~60 °C
Ρεύμα αναμονής	< 35mA
Υγρασία λειτουργίας	0%~96% RH
Στεγανοποίηση IP	IP66
Διαστάσεις/Βάρος	12.2x 5.0x 2.1 cm
Τιμή	260€



Ετικετογράφοι

Jolly

Ο ετικετογράφος Jolly μπορεί να χρησιμοποιηθεί και για τη σήμανση ημερομηνιών στα προϊόντα. Το ρολό μελανιού αλλάζει εύκολα. Εξαιρετικά ανθεκτική κατασκευή από ειδικό πλαστικό, εύκολο στη χρήση και ελαφρύ. Προστατευτικό κάλυμμα και εύκολη αλλαγή ετικετών. Υψηλή ταχύτητα, γρήγορο αποτέλεσμα, ποικιλία για διαφορετικές διαστάσεις ετικέτας.

Διαθέσιμα ανταλλακτικά.

 *Ιδανικό για κατάσταση ρούχων, καταστήματα καλλυντικών, φαρμακεία, κρεοπωλεία, αρτοποιεία, παντοπωλεία, καφετέριες, καταστήματα ηλεκτρικών ειδών, μουσικών οργάνων, παιχνιδιών, ηλεκτρονικών, ανθοπωλεία, καταστήματα με είδη για κατοικίδια ζώα, καταστήματα επίπλων, βιβλιοπωλεία, και κάθε κατάσταση λιανικής πώλησης.*



	Κωδικός	Χρώμα	Σειρές	Ψηφία	Διαστάσεις	Αναλώσιμα	Τιμή
JC8 2612	085.9506	κόκκινο	1	8	26x12mm	Ink Roller	31,50€
JC8 2612	085.9508	μαύρο	1	8	26x12mm	Ink Roller	31,50€
JH8 2112	085.9509	κόκκινο	1	6	21x12mm	Ink Roller	31,50€
JH8 2112	085.9510	μαύρο	1	8	21x12mm	Ink Roller	31,50€
JS16 2616	085.9511	μαύρο	2	8+8	26x16mm	Ink Roller	50,00€
JS16 2616	085.9512	κόκκινο	2	8+8	26x16mm	Ink Roller	50,00€

Swing

Ο ετικετογράφος Swing αποτελεί ένα χειροκίνητο εργαλείο που χρησιμοποιείται για τη σήμανση των προϊόντων, την ημερομηνία σχεδίασης, την ένδειξη του βάρους, την τιμή, τον κωδικό προϊόντος και οποιαδήποτε άλλη ψηφιακή πληροφορία.

Οι επικέτες είναι αυτοκόλλητες από τη Μια πλευρά και φορτώνονται στο μηχανήμα με τη μορφή ρολού. Είναι πολύ απλό στη χρήση με εύκολη αντικατάσταση αναλωσίμων. Ακριβής εκτύπωση πληροφοριών στην ετικέτα, δυνατότητα κάθετης προσαρμογής, πολλά σύμβολα πληροφοριών για την ετικέτα όπως διαχωριστικά: -, /, και πρόσθετα σύμβολα: No., UAH, the cop, a code, kg, gr, va, on, hectare.

 *Ιδανικό για κάθε κατάσταση λιανικής πώλησης.*



	Κωδικός	Χρώμα	Σειρές	Ψηφία	Διαστάσεις	Αναλώσιμα	Τιμή
MH8 2112	085.9513	μαύρο	1	8	21x12mm	Ink Roller	31,50€
M8 2612	085.9514	μαύρο	1	8	26x12mm	Ink Roller	31,50€
M16 2616	085.9515	μαύρο	2	8+8	26x16mm	Ink Roller	50,00€

Speedy

Ο ετικετογράφος Speedy αποτελεί ένα χειροκίνητο εργαλείο που χρησιμοποιείται για τη σήμανση των προϊόντων, την ημερομηνία σχεδίασης, την ένδειξη του βάρους, την τιμή, τον κωδικό προϊόντος και οποιαδήποτε άλλη ψηφιακή πληροφορία. Οι ετικέτες είναι αυτοκόλλητες από τη Μια πλευρά και φορτώνονται στο μηχάνημα με τη μορφή ρολού. Είναι πολύ απλό στη χρήση με εύκολη αντικατάσταση αναλωσίμων. Ακριβής εκτύπωση πληροφοριών στην ετικέτα, δυνατότητα κάθετης προσαρμογής, πολλά σύμβολα πληροφοριών για την ετικέτα.

 Ιδανικό για κάθε κατάσταση λιανικής πώλησης.



	Κωδικός	Χρώμα	Σειρές	Ψηφία	Διαστάσεις	Αναλώσιμα	Τιμή
DBH8 2112	085.9500	μαύρο	1	8	21x12mm	Ink Roller	27,00€
DBH8 2112	085.9501	κόκκινο	1	8	21x12mm	Ink Roller	27,00€
DBC6 2612	085.9506	μπλε	1	6	26x12mm	Ink Roller	31,50€
DBC8 2612	085.9502	μαύρο	1	8	26x12mm	Ink Roller	27,00€
DBC8 2612	085.9503	κόκκινο	1	8	26x12mm	Ink Roller	27,00€
DBS16 2616	085.9504	μαύρο	2	8+8	26x16mm	Ink Roller	47,00€
DBS16 2616	085.9505	κόκκινο	2	8+8	26x16mm	Ink Roller	47,00€

Blitz

Συσκευή για αναγραφή τιμών σε ετικέτες προϊόντων. Αυτός ο ετικετογράφος χρησιμοποιείται συνήθως σε προϊόντα όπως τρόφιμα, φρούτα, λαχανικά, κοσμήματα, εξοπλισμός, καπνικά κ.α.

 Ιδανικό για αρτοποιεία, κρεοπωλεία, καφετέριες, τυροκομεία, καταστήματα με είδη ένδυσης, κοσμηματοπωλεία, ζαχαροπλαστεία, ιχθυοπωλεία, ανθοπωλεία, καταστήματα υποδημάτων, οπωροπωλεία, εστιατόρια, κάβες, καταστήματα βοτάνων και βιολογικών προϊόντων, gelateria, αρωματοποιία, φαρμακεία, πιτσαρίες, καταστήματα καπνού, χαρτικά, σουπερ μάρκετ κ.α.



	Κωδικός	Χρώμα	Σειρές	Ψηφία	Διαστάσεις	Αναλώσιμα	Τιμή
C8 2612	085.9524	μαύρο	1	8	26x12mm	Ink Roller	54,00€
S16 2616	085.9525	μαύρο	2	8+8	26x16mm	Ink Roller	89,00€
C6 2612	085.9526	μαύρο	1	6	26x12mm	Ink Roller	54,00€
C10 2612	085.9527	μαύρο	1	10	26x12mm	Ink Roller	72,00€
C20 2616	085.9528	μαύρο	2	10+10	26x16mm	Ink Roller	98,00€
T107 2928	085.9529	μαύρο	3	11+κενό+7	29x28mm	Ink Roller	145,00€



Ετικετογράφοι

Open

Ετικετογράφος που χρησιμοποιείται για τη σήμανση τιμής και ημερομηνιών στα προϊόντα. Το ρολό μελανιού μπορεί να αλλάξει. Εξαιρετικά ανθεκτική πλαστική κατασκευή, εύχρηστο μηχανήμα, ελαφρύ, με ρολό ετικετών σε προστατευτικό κάλυμμα και εύκολο στη φόρτωση. Οι ετικέτες μπορούν να αλλάξουν μέσα σε λίγα δευτερόλεπτα. Εκτύπωση υψηλής ταχύτητας, γρήγορο αποτέλεσμα ετικέτας, πλήρης ποικιλία για τις διαφορετικές διαστάσεις ετικέτας. Υψηλή ευελιξία λόγω της μεγάλης εμβέλειας.

Διαθέσιμα ανταλλακτικά.

 *Ιδανικό για κάθε κατάσταση λιανικής πώλησης.*



T117 2928



L22 3219

	Κωδικός	Χρώμα	Σειρές	Ψηφία	Διαστάσεις	Αναλώσιμα	Τιμή
C8 2612	085.9516	μαύρο	1	8	26x12mm	Ink Roller	54,00€
S16 2616	085.9517	μαύρο	1	8	26x16mm	Ink Roller	89,00€
P6 2212	085.9518	μαύρο	1	6	22x12mm	Ink Roller	54,00€
C20 2616	085.9519	μαύρο	2	10+10	26x16mm	Ink Roller	89,00€
T117 2928	085.9520	μαύρο	3	11+11+7	29x28mm	Ink Roller 1-2 Lines	200,00€
L22 3219	085.9521	μαύρο	2	12+12	32x19mm	Ink Roller 1-2 Lines	165,00€
S14 2616	085.9522	μαύρο	2	8+6	26x16mm	Ink Roller	57,00€

Jolly

Πιστόλι για πέραςμα ετικετών με την ιταλική ποιότητα κατασκευής Jolly. Με standard βελόνα.

 *Ιδανικό για χρήση σε είδη ένδυσης, υπόδησης, υφάσματα κλπ.*











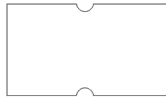

085.9536	Jolly's	1	15,00€
085.9538	Pins πλαστικά	10.000τμχ 25mm	12,00€
085.9539	Pins πλαστικά	10.000τμχ 50mm	12,00€
085.9537	Βελόνες μεταλλικές	5τμχ σετ	11,00€

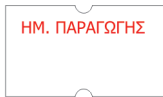









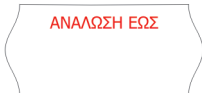
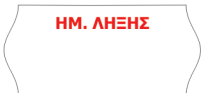
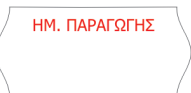



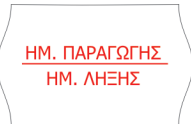
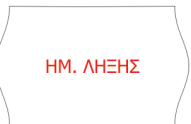

Ταμπόν ετικετογράφων

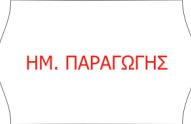
	Κωδικός	Τιμή
Speedy-Motex	085.9530	3,00€
Jolly	085.9531	3,00€
Swing	085.9532	3,00€
Open	085.9533	3,00€
Blitz	085.9534	3,00€
Open τριπλό	085.9535	5,50€

ΕΤΙΚΕΤΕΣ

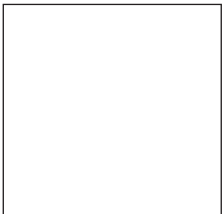
Προϊόν	Ετικέτα	Τιμή
Κωδικός 085.9541 Ετικέτα λευκή με γραμμές Διάσταση 21x12mm Συσκευασία 1000ετικ./ρολό 50ρολά/κιβ.		0,53 €
Κωδικός 085.9542 Ετικέτα λευκή Διάσταση 21x12mm Συσκευασία 1000ετικ./ρολό 50ρολά/κιβ.		0,50 €
Κωδικός Ετικέτα με λογότυπο Διάσταση 21x12mm Συσκευασία 1000ετικ./ρολό 50ρολά/κιβ.	085.9543  085.9544  085.9545 	0,54 €
Κωδικός Ετικέτα φωσφοριζέ Διάσταση 21x12mm Συσκευασία 1000ετικ./ρολό 50ρολά/κιβ.	085.9546  085.9547  085.9548 	0,75 €
Κωδικός 085.9549 Ετικέτα λευκή Διάσταση 22x12mm Συσκευασία 1000ετικ./ρολό 50ρολά/κιβ.		0,50 €
Κωδικός Ετικέτα φωσφοριζέ Διάσταση 22x12mm Συσκευασία 1000ετικ./ρολό 50ρολά/κιβ.	085.9551  085.9550 	0,70 €
Κωδικός 085.9552 Ετικέτα λευκή Διάσταση 26x12mm Συσκευασία 1000ετικ./ρολό 40ρολά/κιβ.		0,50 €
Κωδικός 085.9553 Ετικέτα κίτρινη Διάσταση 26x12mm Συσκευασία 1000ετικ./ρολό 40ρολά/κιβ.		0,68 €

Προϊόν	Ετικέτα			Τιμή	
Κωδικός Διάσταση 26x12mm Συσκευασία 1000ετικ./ρολό 40ρολά/κιβ.	085.9554 	085.9555 	085.9556 	0,54 €	
Κωδικός Ετικέτα φωσφοριζέ Διάσταση 26x12mm Συσκευασία 1000ετικ./ρολό 40ρολά/κιβ.	085.9558 	085.9559 	085.9557 	0,74€	
Κωδικός 085.9560 Ετικέτα λευκή Διάσταση 26x16mm Συσκευασία 1000ετικ./ρολό 36ρολά/κιβ.				0,75 €	
Κωδικός 085.9562 Ετικέτα κίτρινη Διάσταση 26x16mm Συσκευασία 1000ετικ./ρολό 36ρολά/κιβ.				0,78 €	
Κωδικός Ετικέτα με λόγοτυπο Διάσταση 26x16mm Συσκευασία 1000ετικ./ρολό 36ρολά/κιβ.	085.9563 	085.9564 	085.9565 	085.9566 	0,87 €
Κωδικός Ετικέτα φωσφοριζέ Διάσταση 26x16mm Συσκευασία 1000ετικ./ρολό 36ρολά/κιβ.	085.9568 	085.9569 	085.9567 	0,90 €	
Κωδικός 085.9561 Ετικέτα λευκή Διάσταση 26x16mm Συσκευασία 1000ετικ./ρολό 36ρολά/κιβ.				0,75 €	
Κωδικός 085.9594 Ετικέτα λευκή Διάσταση 29x28mm Συσκευασία 700ετικ./ρολό 30ρολά/κιβ.				1,00 €	
Κωδικός 085.9570 Ετικέτα λευκή Διάσταση 32x19mm Συσκευασία 1000ετικ./ρολό 30ρολά/κιβ.				0,90 €	

Ετικέτες ηλεκτρονικών ζυγών & printers

Κωδικός	Περιγραφή	Συσκευασία	Τιμή
085.9573	Ετικέτες θερμικές 30x15	1000 ετικ./ρολ. - 50ρολ./κιβ.	3,20 €
085.9574	Ετικέτες θερμικές 38x45 τυπ.	600 ετικ./ρολ. - 48ρολ./κιβ.	2,50 €
085.9575	Ετικέτες θερμικές 40x20	1000 ετικ./ρολ. - 45ρολ./κιβ.	4,20 €
085.9576	Ετικέτες θερμικές 45x35	1000 ετικ./ρολ. - 50ρολ./κιβ.	5,00 €
085.9577	Ετικέτες θερμικές 48x40 τυπ.	700 ετικ./ρολ. - 48ρολ./κιβ.	3,30 €
085.9578	Ετικέτες θερμικές 55x25	1000 ετικ./ρολ. - 40ρολ./κιβ.	5,00 €
085.9579	Ετικέτες θερμικές 57x40 τυπ. μπλε	1100 ετικ./ρολ. - 24ρολ./κιβ.	5,00 €
085.9580	Ετικέτες θερμικές 57x40 τυπ. μπλε	800 ετικ./ρολ. - 32ρολ./κιβ.	4,70 €
085.9581	Ετικέτες θερμικές 57x40 τυπ. μπλε	700 ετικ./ρολ. - 30ρολ./κιβ.	4,40 €
085.9582	Ετικέτες θερμικές 57x40	700 ετικ./ρολ. - 32ρολ./κιβ.	4,20 €
085.9583	Ετικέτες θερμικές 57x45	700 ετικ./ρολ. - 30ρολ./κιβ.	3,80 €
085.9584	Ετικέτες θερμικές 57x60	650 ετικ./ρολ. - 30ρολ./κιβ.	4,50 €
085.9585	Ετικέτες θερμικές 57x60	450 ετικ./ρολ. - 30ρολ./κιβ.	3,90 €
085.9586	Ετικέτες θερμικές 58x43	800 ετικ./ρολ. - 30ρολ./κιβ.	3,80 €
085.9587	Ετικέτες θερμικές 58x43	700 ετικ./ρολ. - 30ρολ./κιβ.	3,50 €
085.9588	Ετικέτες θερμικές 60x40	700 ετικ./ρολ. - 30ρολ./κιβ.	4,00 €
085.9589	Ετικέτες θερμικές 60x55	700 ετικ./ρολ. - 30ρολ./κιβ.	4,40 €
085.9590	Ετικέτες θερμικές 70x40	1000 ετικ./ρολ. - 30ρολ./κιβ.	6,30 €
085.9591	Ετικέτες θερμικές 80x40	1000 ετικ./ρολ. - 30ρολ./κιβ.	6,95 €
085.9592	Ετικέτες θερμικές 105x75	250 ετικ./ρολ. - 30ρολ./κιβ.	5,80 €
085.9593	Ετικέτες θερμικές 105x150	250 ετικ./ρολ. - 30ρολ./κιβ.	7,50 €

Δείγματα

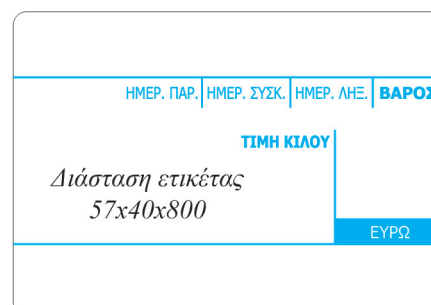
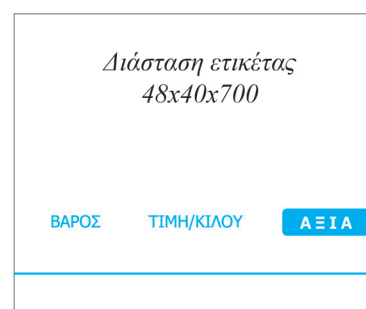
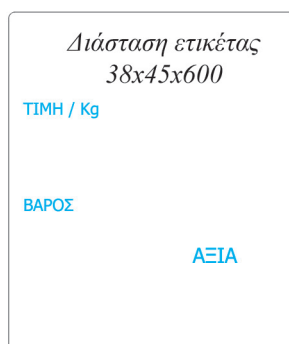
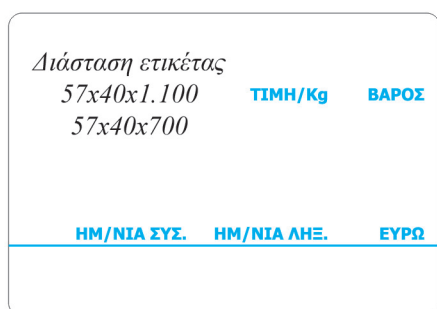

Olivetti Logos 904T *Θερμική εκτύπωση*



Χαρακτηριστικά

- 14 ψήφια οθόνη LCD (2 χρώματα: πράσινο/κόκκινο)
- Ταχύτατος θερμικός εκτυπωτής.
- **Δεν χρειάζεται μελανοταινίες ή ταμπόν.**
- Εξοικονόμηση ενέργειας
- **Διπλοί ανεξάρτητοι αθροιστές**
(Μερικό-Ολικό-Grand Total και ανεξάρτητη μνήμη με 4 πλήκτρα)
- Πλήκτρο υπολογισμού Δ% & MU
- Πλήκτρα υπολογισμού Φ.Π.Α.
- Πλήκτρο προώθησης χαρτ/νίας
- Μετρητής ειδών
- Λειτουργία μετατροπής νομίσματος
- **Μηδενικά 0,00,000,**
- Αλλαγή προσήμου
- **Πλήκτρο ανάκλησης τελευταίας καταχώρησης για διόρθωση**
- **Πλήκτρο ανάκλησης βήμα προς βήμα προηγούμενων καταχωρήσεων για επιθυμητές διορθώσεις**
- **Ακύρωση εισαγωγής στην οθόνη βήμα-βήμα**
- **Ταχύτητα 10 γραμμές/sec**
- Heavy duty θερμικός εκτυπωτής
- Διαστάσεις: 205x320x87mm



Κωδικός	Μοντέλο	Τιμή
085.9301	Olivetti Logos 904T	120 €



Olivetti Logos 902 *Εκτύπωση δίχρωμη*



Χαρακτηριστικά

- 12 ψήφια οθόνη LCD (2 χρώματα: πράσινο/κόκκινο)
- **Ταχύτητα 3,5 γραμμές /sec**
- Λειτουργία αποθήκευσης
- **Δίχρωμη εκτύπωση με κανονική μελανοταινία (όχι ταμπόν)**
- Δίχρωμη φωτιζόμενη οθόνη
- Εξοικονόμηση ενέργειας
- **Διπλοί ανεξάρτητοι αθροιστές**
(Μερικό-Ολικό - Grand Total και ανεξάρτητη μνήμη με 4 πλήκτρα)
- Πλήκτρο υπολογισμού Δ% & MU
- Μετρητής ειδών
- Λειτουργία μετατροπής νομίσματος
- Πλήκτρα υπολογισμού Φ.Π.Α.
- **Μηδενικά 0,00,000,**
- Αλλαγή προσήμου
- **Πλήκτρο ανάκλησης τελευταίας καταχώρησης για διόρθωση**
- **Πλήκτρο ανάκλησης βήμα προς βήμα προηγούμενων καταχωρήσεων για επιθυμητές διορθώσεις**
- **Ακύρωση εισαγωγής στην οθόνη βήμα-βήμα**
- Πλήκτρο προώθησης χαρτ/νίας
- Heavy duty εκτυπωτής
- Διαστάσεις: 205x310x80mm



Κωδικός	Μοντέλο	Τιμή
085.9302	Olivetti Logos 902	106 €



CITIZEN CX-32N *Εκτύπωση δίχρωμη (μπλε - κόκκινο)*

Χαρακτηριστικά

- 12 ψηφία
- Λειτουργία μετατροπής νομίσματος
- Λειτουργία ΦΠΑ
- Πλήκτρα τύπου PC
- Υπολογισμός ποσοστού κέρδους
- Ταχύτητα εκτύπωσης (**1.9 γραμμές/δευτ.**)
- Απλό χαρτί 57 mm
- Διαθέτει μεταλλική βάση χαρτιού
- **Δίχρωμο ταμπόν (μπλε -κόκκινο)**
- Λειτουργία ρεύματος ή μπαταρίας (περιλαμβάνεται το τροφοδοτικό)
- Διαστάσεις: 226 x 147 x 68mm
- Βάρος: 410g



Κωδικός	Μοντέλο	Τιμή
085.9304	CITIZEN CX-32N	70 €



CITIZEN CX-123N *Εκτύπωση δίχρωμη (κόκκινο - μαύρο)*

Χαρακτηριστικά

- 12 ψηφία
- Οθόνη LCD μεγάλων χαρακτήρων
- Λειτουργία ΦΠΑ
- Λειτουργία μετατροπής νομίσματος
- Ταχύτητα εκτύπωσης (**2.4 γραμμές/δευτ.**)
- Γενικό Σύνολο
- Απλό χαρτί 57 mm
- Διαθέτει μεταλλική βάση χαρτιού
- **Δίχρωμο ταμπόν (κόκκινο-μαύρο)**
- Λειτουργία ρεύματος
- Διαστάσεις: 269 x 194 x 66mm
- Βάρος: 728g



Κωδικός	Μοντέλο	Τιμή
085.9303	CITIZEN CX-121N	72 €



Olivetti Summa 301 Μονόχρωμη εκτύπωση με ταμπόν

Χαρακτηριστικά

- 12 ψήφια οθόνη LCD
- Μπαταρίας -ρεύματος
- Ταχύτητα 1,6 γραμμές /sec
- Εξοικονόμηση ενέργεια
- Όταν η οθόνη είναι σε αδράνεια μετά απο 3' σβήνει
- Πλήκτρο υπολογισμού MU
- Λειτουργία μετατροπής νομίσματος
- Μνήμη 3 πλήκτρων
- Πλήκτρα euro/local/rate
- Πλήκτρα υπολογισμού Φ.Π.Α.
- Πλήκτρα TAX +, TAX-, MARK UP
- Μηδενικά 0,00
- Μετρητής ειδών
- Πλήκτρο προώθησης χαρτ/νίας
- Διαστάσεις: 97,7x191x42mm



Κωδικός	Μοντέλο	Τιμή
085.9300	Olivetti Summa 301	50 €



CITIZEN SDC-444S



Χαρακτηριστικά

- **12 ψήφια** οθόνη 1γραμμη LCD
- Με ηλιακή κυψέλη και με μπαταρία
- Δίπλη μνήμη
- Λειτουργία τετραγωνικής ρίζας
- Λειτουργία αυτόματης αναμονής
- Διάσταση: 199Dx153Wx31Hmm
- Βάρος: 209g



Κωδικός	Μοντέλο	Τιμή
085.9305	CITIZEN SDC-444S	13,50 €

CITIZEN SDC-554S



Χαρακτηριστικά

- **14 ψήφια** οθόνη 1γραμμη LCD
- Με ηλιακή κυψέλη και με μπαταρία
- Λειτουργία τετραγωνικής ρίζας
- Λειτουργία αυτόματης αναμονής
- Φορολογική λειτουργία
- Διάσταση: 199Dx153Wx31Hmm
- Βάρος: 209g



Κωδικός	Μοντέλο	Τιμή
085.9328	CITIZEN SDC-554S	14,50 €

CITIZEN SDC-805BN



Χαρακτηριστικά

- **8 ψήφια** οθόνη LCD (**Big Display**)
- Με ηλιακή κυψέλη και με μπαταρία
- Memory
- Διάσταση: 131 x 102 x 18mm
- Βάρος: 88g



Κωδικός	Μοντέλο	Τιμή
085.9310	CITIZEN SDC-805BN	8.00 €

CITIZEN WR-3000 *Waterproof*



Χαρακτηριστικά

- **12 ψήφια** οθόνη 1γραμμη LCD
- Με ηλιακή κυψέλη και με μπαταρία
- Λειτουργία τετραγωνικής ρίζας
- Υπολογισμός φόρου
- Αυτόματη απενεργοποίηση
- Υπολογισμός περιθωρίου κέρδους
- Λειτουργίες συνολικού αθροίσματος
- Διάσταση: 152Dx105Wx38Hmm
- Βάρος: 187g



Κωδικός	Μοντέλο	Τιμή
085.9334	CITIZEN WR-3000	22 €

CITIZEN CT-555N



Χαρακτηριστικά

- **12 ψήφια** οθόνη 1γραμμη LCD
- Ηλιακή και μπαταρία
- **Έλεγχος & σωστή λειτουργία**
- Λειτουργία αυτόματης αναμονής
- Φορολογική λειτουργία
- Λειτουργία σήμανσης
- Διάσταση: 130Dx129Wx34Hmm
- Βάρος 125g



Κωδικός	Μοντέλο	Τιμή
085.9342	CITIZEN CT-555N	15,70 €

CITIZEN CT-500VII



Χαρακτηριστικά

- **10 ψήφια** οθόνη LCD (**Big Display**)
- Πλήκτρα Ελέγχου και Διόρθωσης
- Λειτουργία ΦΠΑ - Μνήμη
- Με ηλιακή κυψέλη και με μπαταρία
- Υπολογισμός ποσοστού κέρδους
- Διάσταση: 136x134x28mm
- Βάρος 140g



Πλήκτρο Ελέγχου & Διόρθωσης πράξεων (100 πράξεις)

Κωδικός	Μοντέλο	Τιμή
085.9309	CITIZEN CT-500VII	15,50 €



CITIZEN CDB1601 BK

- **16 ψήφια** οθόνη 1γραμμη LCD
- Με ηλιακή κυψέλη και με μπαταρία
- Δίπλη μνήμη
- Λειτουργία τετραγωνικής ρίζας
- Λειτουργία αυτόματης αναμονής
- Διάσταση: 205D x 155W x 35Hmm
- Βάρος: 189g



Κωδικός	Μοντέλο	Τιμή
085.9306	CITIZEN CDB1601-BK	13,50 €



CITIZEN CMB-801 BK

- **8 ψήφια** οθόνη 1γραμμη LCD
- Με ηλιακή κυψέλη και με μπαταρία
- Λειτουργία τετραγωνικής ρίζας
- Λειτουργία αυτόματης αναμονής
- Διάσταση: 137Dx102Wx31Hmm
- Βάρος: 90g



Κωδικός	Μοντέλο	Τιμή
085.9324	CITIZEN CMB-801 BK	7,50 €



CITIZEN CMB-1001 BK

- **10 ψήφια** οθόνη 1γραμμη LCD
- Με ηλιακή κυψέλη και με μπαταρία
- Λειτουργία τετραγωνικής ρίζας
- Λειτουργία αυτόματης αναμονής
- Διάσταση: 137Dx102Wx31Hmm
- Βάρος: 90g



Κωδικός	Μοντέλο	Τιμή
085.9308	CITIZEN CMB-1001 BK	8,50 €



CITIZEN CMB-1201 BK

- **12 ψήφια** οθόνη 1γραμμη LCD
- Με ηλιακή κυψέλη και με μπαταρία
- Λειτουργία τετραγωνικής ρίζας
- Λειτουργία αυτόματης αναμονής
- Διάσταση: 137Dx102Wx31Hmm
- Βάρος: 90g



Κωδικός	Μοντέλο	Τιμή
085.9335	CITIZEN CMB-1201 BK	9,50 €



CITIZEN ECC-110

Χαρακτηριστικά

- 8 ψήφια οθόνη LCD (**Big Display**)
- Πλήκτρο %
- Πλήκτρο +/-
- Memory
- Με ηλιακή κυψέλη
- Πλήκτρο τετραγωνικής ρίζας
- Διάσταση: 120 x 72 x 15mm
- Βάρος: 52g



Κωδικός	Μοντέλο	Τιμή
085.9313	CITIZEN ECC-110	8,00 €



CITIZEN ECC-210

Χαρακτηριστικά

- 8 ψήφια οθόνη LCD (**Big Display**)
- Πλήκτρο %
- Πλήκτρο +/-
- Memory
- Με ηλιακή κυψέλη
- Πλήκτρο τετραγωνικής ρίζας
- Διάσταση: 143 x 102 x 29mm
- Βάρος: 96g



Κωδικός	Μοντέλο	Τιμή
085.9318	CITIZEN ECC-210	14,00 €



CITIZEN ECC-310

Χαρακτηριστικά

- 12 ψήφια οθόνη (**Big Display**)
- Πλήκτρο τετραγωνικής ρίζας
- Πλήκτρο % , 00, +/- , MU
- Γενικό Σύνολο
- Πλήκτρο Διαγραφή
- Υπολογισμός Root
- Διάσταση: 184x133x34mm
- Βάρος: 183g



Κωδικός	Μοντέλο	Τιμή
085.9307	CITIZEN ECC-310	17,00 €

ECOS:

1= Blue Angel οικολογικό πιστοποιητικό, 2= Solar powered-χωρίς μπαταρίες, δεν χρειάζεται να αλλάξετε τις μπαταρίες
 3= Περιβλήμα κατασκευασμένο από 70% ανακυκλωμένο πλαστικό, 4= Η συσκευασία και οι οδηγίες κατασκευάζονται από ανακυκλωμένα υλικά, 5= Συσκευασία βιοδιασπώμενη

CITIZEN CDC-80 COLOR



Χαρακτηριστικά

- 8 ψηφία οθόνη (**Big Display**)
- Λειτουργία ΦΠΑ
- Με ηλιακή κυψέλη και με μπαταρία
- Πλήκτρο τετραγωνικής ρίζας
- Υπολογισμός ποσοστού κέρδους
- Διάσταση: 135 x 108 x 24 mm
- Βάρος: 104g



Κωδικός	Μοντέλο	Τιμή
085.9336	CDC-80 BK WB C Μαύρο	14,50 €
085.9333	CDC-80 BL WB C Μπλε	14,50 €
085.9331	CDC-80 RD WB C Κόκκινο	14,50 €
085.9326	CDC-80 WB C Ασημί	14,00 €

CITIZEN CDC 100



Χαρακτηριστικά

- 10 ψηφία οθόνη (**Big Display**)
- Λειτουργία ΦΠΑ
- Με ηλιακή κυψέλη και με μπαταρία
- Πλήκτρο τετραγωνικής ρίζας
- Διάσταση: 135 x 108 x 24 mm
- Βάρος: 104g



Κωδικός	Μοντέλο	Τιμή
085.9341	CITIZEN CDC-100	14 €

Pocket Calculator

CITIZEN LC-310N



Χαρακτηριστικά

- 8 ψηφία οθόνη LCD
- Με μπαταρία
- Πλήκτρο τετραγωνικής ρίζας
- Διάσταση: 114 x 69 x 18mm
- Βάρος: 63g



Κωδικός	Μοντέλο	Τιμή
085.9327	CITIZEN LC-310N	5,00 €

CITIZEN CPC 112



Ασημί



Χαρακτηριστικά

- 12 ψήφια οθόνη
- Λειτουργία ΦΠΑ
- Με ηλιακή κυψέλη και με μπαταρία
- Διάσταση: 120 x 72 x 9 mm
- Βάρος: 52g



Κωδικός	Μοντέλο	Τιμή
085.9319	CPC-112 WB C Ασημί	9 €
085.9311	CPC-112GR WB C Πράσινο	12 €
085.9312	CPC-112OR WB C Πορτοκαλί	12 €
085.9315	CPC-112LB WB C Γαλάζιο	12 €
085.9316	CPC-112PK WB C Ροζ	12 €
085.9329	CPC-112 BL WB C Μπλε	12 €
085.9320	CPC-112 RD WB C Κόκκινο	12 €
085.9321	CPC-112 BK WB C Μαύρο	12 €

Διαθέσιμα χρώματα



CITIZEN SR-270N



Χαρακτηριστικά

- 12 ψήφια οθόνη 2 γραμμών
- Μπαταρίας / τύπος μπαταρίας GP76A
- Οθόνη LCD, Flat
- Επιστημονικές λειτουργίες: 236
- Αυτόματη απενεργοποίηση
- Μνήμες: 9
- Διάσταση: 80x14x154mm
- Βάρος: 92g

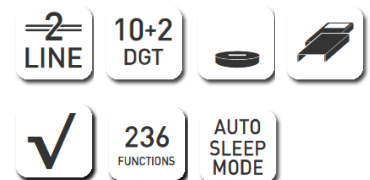

Κωδικός	Μοντέλο	Τιμή
085.9332	CITIZEN SR-270N	15 €

CITIZEN SR-270X

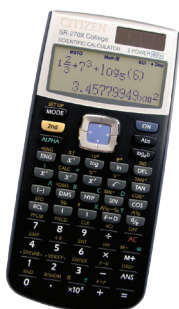

Χαρακτηριστικά

- 14 ψήφια οθόνη 2 γραμμών
- Οθόνη LCD, Flat
- Με ηλιακή κυψέλη και με μπαταρία
- Τύπος μπαταρίας GP76A
- Επιστημονικές λειτουργίες: 274
- Αυτόματη απενεργοποίηση
- Μνήμες: 9
- Διάσταση: 84x20x165 mm
- Βάρος: 133g



Κωδικός	Μοντέλο	Τιμή
085.9330	CITIZEN SR-270X	24 €

Αναλώμα και άλλα...

Κάρτα Παρουσίας Max-Cobra-Puma



Μηνιαία κάρτα εργασίας για MAX ER-1100, 1500, 2200, 3100, 2500
Συσκευασία 100 τεμαχίων

Τιμή: 0,22 €

Μελανοταινίες



ΜΕΛΑΝΟΤΑΙΝΙΑ MAX

Μελανοταινία για ρολόι παρουσίας MAX ER 1100, 2100

Τιμή: 29,00 €

ΜΕΛΑΝΟΤΑΙΝΙΑ COBRA-PUMA

Μελανοταινία για ρολόι παρουσίας COBRA και PUMA

Τιμή: 17,00 €

Μελανοταινία αριθμομηχανής



Κωδικός: 085.9317

Μελανοταινία αριθμομηχανής GR-24 RED/BLACK (Logos 902)

Τιμή: 4,50 €

Ταμπόν αριθμομηχανής



Κωδικός: 085.9323

Ταμπόν αριθμομηχανής IR-40 BLACK (Summa 301)

Τιμή: 4,50 €

Κωδικός: 085.9322

Ταμπόν αριθμομηχανής IR-40T RED/BLACK (CX-123N-CX32N)

Τιμή: 4,50 €

Καρτελοθήκες πλαστικές



Καρτελοθήκη MAX 15 θέσεων, δυνατότητα επιτοίχιας εγκατάστασης

Τιμή: 40,00 €

Καρτελοθήκη MAX 25 θέσεων, δυνατότητα επιτοίχιας εγκατάστασης

Τιμή: 50,00 €

Ανιχνευτές πλαστότητας

IC-2185 Ανιχνευτής γνησιότητας χαρτονομισμάτων



- Εισαγωγή χαρτονομίσματος με οποιαδήποτε φορά
- Μεγάλη LED οθόνη με κόκκινο οπίσθιο φωτισμό
- Έλεγχος μαγνητικών στοιχείων - Υπέρυθρης μελάνης (IR) - Ταινία ασφαλείας - Μήκος χαρτονομίσματος
- Εμφανίζει στην οθόνη την συνολική αξία των χαρτονομισμάτων μετά τον έλεγχο
- Ταχύτητα: <0,5 δευτερόλεπτα/χαρτονόμισμα
- Διαστάσεις: 146 x 116 x 73 (mm) / Βάρος: 0,63kg
- DC9V ή μπαταρία λιθίου (προαιρετικό)
- Κατανάλωση ρεύματος: 5W

Κωδικός	Τιμή
016-045-0007	95 €

IC-2288 Ανιχνευτής γνησιότητας χαρτονομισμάτων USD/€



- Ταχύτητα ανίχνευσης: 0,5 δευτερόλεπτα / χαρτονόμισμα
- Έλεγχος ποιότητας του χαρτιού μέσω λάμπας υπεριώδους ακτινοβολίας UV
- Έλεγχος γνησιότητας με ανιχνευτή MG • Έλεγχος με ανιχνευτή υπέρυθρης μελάνης IR
- Έλεγχος γνησιότητας με ανιχνευτή MT, που ελέγχει την αγωγιμότητα της μεταλλικής ταινίας
- Αναγνωρίζει αυτόματα το νόμισμα και την αξία
- **Ανίχνευση USD, Ευρώ, Ελβετικό φράγκο, Λίρα Αγγλίας (default)**
- Ενσωματωμένη επαναφορτιζόμενη μπαταρία
- Αναβάθμιση λογισμικού μέσω καλωδίου USB και κάρτας Micro SD • Εύκολος καθαρισμός αισθητήρων
- Διαστάσεις: 155*137*82mm • Τροφοδοσία με μετασχηματιστή 100~240V AC/12VDC
- Επαναφορτιζόμενη μπαταρία λιθίου (προαιρετική): 10.8V / 600mAh
- Κατανάλωση ισχύος: <10W

Κωδικός	Τιμή
016-045-0001	165 €

Ανιχνευτές πλαστότητας

IC-DP-2258

Ανιχνευτής γνησιότητας
χαρτονομισμάτων €



- Τεχνολογία ανίχνευσης: Λειτουργία ICD ανίχνευση κρυμμένου κωδικού & τεχνολογία MG, MT, IR.
- Δυνατότητες ανίχνευσης: Euro (Standard) + 1 (προαιρετικά)
- Έλεγχος ποιότητας του χαρτιού μέσω λάμπας υπεριώδους ακτινοβολίας UV
- Έλεγχος γνησιότητας με ανιχνευτή MG
- Έλεγχος με ανιχνευτή υπέρυθρης μελάνης IR
- Έλεγχος γνησιότητας με ανιχνευτή MT, που ελέγχει την αγωγιμότητα της μεταλλικής ταινίας
- Ταχύτητα: < 0.5 δευτερόλεπτα/χαρτονόμισμα
- Συνδέσεις: mini USB
- Αναβάθμιση: PC/ micro SD
- Ρεύμα: 110~230V/ 50-60Hz
- Διαστάσεις ανιχνευτή: 155*137*82 mm
- Βάρος: 0.7kg
- **Επιπλέον χαρακτηριστικά ανιχνευτή**

Επαναφορτιζόμενη μπαταρία (**προαιρετικά**) εξασφαλίζει περισσότερες από 24 ώρες σε αναμονή.

Κωδικός	Τιμή
016-045-0002 (με μπαταρία)	125 €
016-045-0003 (χωρίς μπαταρία)	120 €



Καταμετρητές Χαρτονομισμάτων

DP-8122

Καταμετρητής πολλαπλών χαρτονομισμάτων **Double CIS**

Το μοντέλο **DP-8122** είναι ένας διαχωριστής καταμετρητής χαρτονομισμάτων 1+1 με οθόνη αφής 3,5". Αυτόματη αναγνώριση νομίσματος και ονομαστικής αξίας. Αναβαθμισμένη δυνατότητα ανίχνευσης πλαστών χαρτονομισμάτων. Μέτρηση αξίας πολλαπλών νομισμάτων με δυνατότητα καταμέτρησης & αυτόματη αναγνώριση χαρτονομίσματος.

Ο σειριακός αριθμός και τα αποτελέσματα μέτρησης μπορούν να εκτυπωθούν άμεσα σε εξωτερικό θερμικό εκτυπωτή. Το λογισμικό μπορεί να ενημερωθεί μέσω κάρτας SD ή μέσω σύνδεσης USB.



- **Έλεγχος γνησιότητας:** Υπεριώδης (UV) - Μαγνητισμού (MG) - Μεταλλικού νήματος (MT) Υπέρυθρης (IR) - **DOUBLE CIS**
- **Πολλαπλά νομίσματα:** MULT, EUR, USD, GBP, CHF, PLN
- **Ταχύτητα:** 1200 χαρτονομίσματα το λεπτό - **Ταχύτητα ταξινόμησης:** 900 χαρτονομίσματα το λεπτό
- **Χωρητικότητα χαρτονομισμάτων:** 500 - **Ικανότητα στοίβαξης:** 200
- **Interface:** RS232, RJ-11, USB, SD card, (Optional: LAN)
- **Τάση λειτουργίας:** AC100V ~ 240V 50 / 60Hz
- **Θύρα αναβάθμισης / συλλογής δεδομένων:** USB/LAN
- **Αποθήκευση πληροφοριών:** κάρτα Micro-SD
- **Διαστάσεις:** 255(L)×270(W)×300(H)mm
- **Βάρος:** 9,6Kg - **Κατανάλωση:** <50W

Κωδικός	Τιμή
KA-XA-81VB	

DP-7300

Καταμετρητής χαρτονομισμάτων μικτής καταμέτρησης **EUR, USD, GBP**

Αναβαθμισμένη δυνατότητα ανίχνευσης πλαστών χαρτονομισμάτων και από κρυπτογράφιση των χαρακτηριστικών της τελευταίας σειράς χαρτονομισμάτων €, της ES2 EUR.

Μέτρηση αξίας πολλαπλών νομισμάτων με δυνατότητα καταμέτρησης & αυτόματη αναγνώριση χαρτονομίσματος.



Μεγάλη οθόνη TFT



- **Ανίχνευση:** 8 τρόποι ανίχνευσης (100% αξιόπιστη ανίχνευση πλαστότητας)
- **Έλεγχος γνησιότητας:** Υπεριώδης (UV) - Μαγνητισμού (MG) - Μεταλλικού νήματος (MT) - Υπέρυθρης (IR) **DOUBLE CIS** • Έλεγχος μήκους, πλάτους, ύψους
- **Ταχύτητα:** 1000/1200/1500 χαρτονομίσματα το λεπτό
- **Χωρητικότητα χοάνης εισόδου:** 300 χαρτονομίσματα
- **Χωρητικότητα εξόδου:** 200 χαρτονομίσματα
- **Εκκίνηση λειτουργίας:** Αυτόματη
- **Λειτουργίες:** Λειτουργίες πρόσθεσης (ADD) και δημιουργίας δεσμιδών (BATCH)
- **Αναβάθμιση:** εύκολη αναβάθμιση λογισμικού μέσω USB, SD (optional LAN)
- **Συνδέσεις:** RS232, RJ-11, USB port, SD card slot, LAN port
- **Διαστάσεις:** 263x266x255mm (πλάτος)×(βάθος)×(ύψος)
- **Κατανάλωση:** <50W • **Βάρος:** 6,4 kg

Κωδικός	Τιμή
015-046-0002	750 €

Καταμετρητές Χαρτονομισμάτων

DP-6500

Ανιχνευτής γνησιότητας & καταμετρητής μεικτών χαρτονομισμάτων €



- Καταμετρητής και ανιχνευτής πλαστών χαρτονομισμάτων μόνο €
- Απλή καταμέτρηση για δολάρια (ποσότητα και όχι αξία)
- Εντοπίζει τα μισά, τα διπλά και τα διαφορετικού μεγέθους χαρτονομίσματα
- Έλεγχος γνησιότητας: Υπεριώδης (UV) - Μαγνητισμού (MG) - Μεταλλικού νήματος(MT) -
- Προκαθορισμένη ρύθμιση από 1-9999 τεμάχια
- Προειδοποιητικός ήχος σε περίπτωση λάθους και auto- stop
- Αναλυτική λίστα κατά χαρτονόμισμα - Αναλυτική εκτύπωση καταμέτρησης
- Διπλός αισθητήρας IR
- Ταχύτητα: 1000 χαρτονομίσματα/λεπτό
- Χωρητικότητα χαρτονομισμάτων: 200
- Διαστάσεις: 311(L)x261(W)x195(H)mm - Βάρος: 6.5Kg

Κωδικός	Τιμή
015-046-0003	520 €

DP-986 Φορητός Καταμετρητής - Ανιχνευτής γνησιότητας χαρτονομισμάτων μικτής καταμέτρησης (ρεύματος/μπαταρίας)



- Αυτόματη ανίχνευση τροφοδοσίας χαρτονομισμάτων
- Χωρίς περιορισμό στην κατεύθυνση του χαρτονομίσματος
- Μικρό μέγεθος συσκευής
- Υπολογίζει αξία διαφορετικών χαρτονομισμάτων και ανιχνεύει τα πλαστά με μεγάλη ακρίβεια
- Εύκολη πρόσβαση εσωτερικά στην συσκευή για γρήγορη συντήρηση
- LCD display
- Εντολές με διακόπτες για εύκολη χρήση
- Γρήγορα και εύκολα αναβαθμίζεται μέσω προγράμματος από υπολογιστή
- Ανιχνεύει πλαστά από το χρώμα, την μαγνητική ταινία, τις διαστάσεις, το πάχος, τα ανάγλυφα και αλλά.
- **Ανιχνεύει και καταμετρά EURO**
- Χωρητικότητα χαρτονομισμάτων: 100 - Ταχύτητα: 200-250 χαρτονομίσματα ανά λεπτό
- Διαστάσεις: 170x157x152mm - Βάρος: 1,6Kg (χωρίς μπαταρία)
- Μπαταρία (optional): Επαναφορτιζόμενη μπαταρία λιθίου 10,8V/2.000mAh
- Τάση λειτουργίας: AC100V ~ 240V 50/60Hz
- Κατανάλωση ρεύματος: 20 Watt

Κωδικός	Τιμή
015-046-0006	460 €

Καταμετρητές Χαρτονομισμάτων

BCS-160 Καταμετρητής - Ανιχνευτής γνησιότητας χαρτονομισμάτων μικτής καταμέτρησης **Double CIS**

Το μοντέλο **BCS-160** είναι ένας διαχωριστής-καταμετρητής χαρτονομισμάτων 1 + 1, ο οποίος είναι οικονομικός, αποδοτικός, και αξιόπιστος για βαριά χρήση. Είναι εξοπλισμένος με την τελευταία και προηγμένη τεχνολογία ανίχνευσης παραχαράξεων **DOUBLE CIS**. Πολύ εύκολη αναβάθμιση λογισμικού μέσω USB για τα νέα χαρτονομίσματα. Επίσης μπορεί να συλλέξει εικόνες χαρτονομισμάτων, μέσω θύρας USB και LAN. Ιδανικό για βαριά χρήση καταμέτρησης χαρτονομισμάτων.



- **Όθονη:** Color TFT 3.5"
- **Χωρητικότητα χαρτονομισμάτων:** 500 - **Ικανότητα στοιβαξης:** 200
- **Interface:** Εξωτερικός εκτυπωτής/PC θύρα: RS232 LAN θύρα:RJ45 / Εξωτερική οθόνη: RJ12 / Θύρα αναβάθμισης/συλλογής δεδομένων: USB/LAN / Αποθήκευση πληροφοριών: κάρτα Micro-SD
- **Ταχύτητα:** 800/1000τεμ/λεπτό(MIX&SDCMode)1200τεμ/λεπτό(CNT Mode)
- **Αριθμός Batch:** 5~199τεμ - **Πολλαπλά νομίσματα:** Περισσότερα από 40 νομίσματα
- **Έλεγχος γνησιότητας:** Υπεριώδης (UV) - Μαγνητισμού (MG) - Μεταλλικού νήματος(MT) - Υπέρουθρης (IR) **DOUBLE CIS**
- **Τάση λειτουργίας:** AC 220V 50Hz ±10% & AC 110V 60Hz ±10%
- **Διαστάσεις:** 315mmx330mmx330mm
- **Βάρος:** 13Kg

Κωδικός	Τιμή
015-046-0004	1650 €

BC-55 Καταμετρητής - Ανιχνευτής γνησιότητας χαρτονομισμάτων μικτής καταμέτρησης **Double CIS**



- **Χωρητικότητα χαρτονομισμάτων:** 600 - **Ικανότητα στοιβαξης:** 200
- **Πολλαπλά νομίσματα:** EUR-USD-GBP-CHF(default) και με δυνατότητα firmware update για άλλα νομίσματα
- **Όθονη:** Touch Screen Color TFT-LCD 3.5"
- **Διαστάσεις χαρτονομίσματος:** Μήκος: 100-175mm, Πλάτος: 50-90mm
- **Πάχος χαρτονομίσματος:** 0.05mm~0.12mm
- **Ταχύτητα:** (pcs/min) 800,1000,1200 (MIX MODE) 800, 1000 (SERIAL NUMBER READING MODE)
- **RAM:** 1G - **Αριθμός Batch:** 5-199 τεμ.
- **Interface:** USB για συλλογή δεδομένων και αναβάθμιση λογισμικού RS232 για επικοινωνία με Η/Υ - RJ12 για εξωτερική οθόνη WLAN για συλλογή δεδομένων και αναβάθμιση λογισμικού
- **Έλεγχος γνησιότητας:** Υπεριώδης (UV) - Μαγνητισμού (MG)
- Μεταλλικού νήματος(MT) - Υπέρουθρης (IR) - **DOUBLE CIS**
- **Τροδοδοσία:** AC 220V 50Hz ±10% - AC 110V 60Hz ±10%
- **Διαστάσεις:** 280(H)x240(W)x235(D)mm - **Βάρος:** 5.9Kg

Κωδικός	Τιμή
015-046-0007	790 €

Καταμετρητές Χαρτονομισμάτων



SE-8030 Καταμετρητής - Ανιχνευτής γνησιότητας χαρτονομισμάτων (Οχι μικτής καταμέτρησης)

- Εντοπίζει τα μισά και διπλά χαρτονομίσματα
- Έλεγχος ανίχνευσης χαρτονομισμάτων DD (πλάτος)
- Αυτόματη ανίχνευση με UV (υπεριώδη)
- Έλεγχος γνησιότητας με ανιχνευτή MG
- Έλεγχος με ανιχνευτή υπέρυθρης μελάνης IR
- Ταχύτητα καταμέτρησης 600/1000/1200/1900 χαρτονομίσματα / λεπτό
- Μεγάλη φωτιζόμενη οθόνη τύπου LCD 5 ψηφίων
- Αυτόματη εκκίνηση καταμέτρησης
- Ικανότητα στοιβαξης 200 χαρτονομισμάτων
- Διαστάσεις χαρτ/σματος: 50mmx110mm έως 90mmx190mm
- Τάση λειτουργίας: AC 100-240V 50/60HZ
- Κατανάλωση: ≤ 60W

Κωδικός	Τιμή
015-046-0006	320 €



SE-9200B Καταμετρητής - Ανιχνευτής γνησιότητας χαρτονομισμάτων (Οχι μικτής καταμέτρησης)

- Εντοπίζει τα μισά και διπλά χαρτονομίσματα
- Εντοπίζει τα διαφορετικού μεγέθους χαρτονομίσματα, ελέγχοντας & τις 3 διαστάσεις του χαρτονομίσματος (πάχος, ύψος, πλάτος)
- Αυτόματη ανίχνευση με UV (υπεριώδη) - Έλεγχος γνησιότητας με ανιχνευτή MG - Έλεγχος με ανιχνευτή υπέρυθρης μελάνης IR
- Ταχύτητα καταμέτρησης: 1000 χαρτονομίσματα/λεπτό
- Τάση λειτουργίας: AC230V/50Hz & AC 110V/60Hz
- Διαστάσεις χαρτ/σματος: 50x90 έως 110x180m
- Χοάνη εισόδου: 300 χαρτονομίσματα
- Πάχος χαρτ/σματος: 0.075 & 0.15mm
- Διαστάσεις: 298x244x143mm
- Κατανάλωση: ≤ 50W - Βάρος: 6 Kg

Κωδικός	Τιμή
015-046-0009	260 €

Μεγάλη φωτιζόμενη μπλε οθόνη τύπου LCD 4 ψηφίων



CH-3000 Κατάλληλο και για καταμέτρηση κουπονιών

- Έλεγχος γνησιότητας UV/MG (Υπεριώδης / Μαγνητισμού)
- Αυτόματη εκκίνηση και διακοπή
- Χωρητικότητα χοάνης: 300 χαρτονομίσματα
- Ικανότητα στοιβαξης: 200 χαρτονομίσματα
- Ταχύτητα καταμέτρησης: 900 χαρτονομίσματα/λεπτό
- Διαστάσεις κουπονιών: 50x110mm & 90x175mm
- Διαστάσεις: 300x256x170mm
- Τάση λειτουργίας: 220V-240V/50Hz
- Κατανάλωση ρεύματος: 60W
- Καθαρό βάρος: 5,37kg

Κωδικός	Τιμή
015-046-0001	270 €

Ιδανικό για καταστήματα με χρήση κουπονιών Super Market, Πολυκαταστήματα κ.α

Καταμετρητές Κερμάτων



DP-318 Καταμετρητής & διαχωριστής κερμάτων

Διαλογή και καταμέτρηση
Αυτόματη διακοπή όταν η χοάνη κέρματος είναι κενή για 15''
Στιβαρή κατασκευή

Χωρητικότητα χοάνης: 1000 μικτά κέρματα
Ταχύτητα καταμέτρησης: 450 κέρματα/λεπτό
Κατανάλωση ρεύματος: 50 Watt
Τάση λειτουργίας: 110V-240V AC, 50/60Hz
Διαστάσεις: 290(L) x 31(W) x 290(H)mm
Βάρος: 6,3Kg

Κωδικός	Τιμή
015-047-0004	460 €



CH-50 Καταμετρητής & διαχωριστής κερμάτων

Χωρητικότητα χοάνης: 1100 κέρματα
Χωρητικότητα κερματοθήκης: 120~450 κέρματα
Ταχύτητα καταμέτρησης: 315-345 κέρματα/λεπτό
Οθόνη καταμέτρησης: Dot matrix LCD
Διαστάσεις: 360 x 340 x 282mm
Βάρος: 4,22 Kg

Κωδικός	Τιμή
015-047-0001	270 €



SE-200 Καταμετρητής κερμάτων **HEAVY DUTY**

Χωρητικότητα χοάνης: 1.500 κέρματα
Ταχύτητα καταμέτρησης: 2.000 κέρματα/λεπτό
Πάχος κερμάτων: 0,8-3,8 mm
Τρόπος καταμέτρησης: Συνεχόμενη ή προεπιλεγμένη καταμέτρηση
Διαστάσεις: 400 x 240 x 185mm
Βάρος: 8Kg

Κωδικός	Τιμή
015-047-0002	515 €



CS-910 Καταμετρητής & διαχωριστής κερμάτων με εκτυπωτή



Καταμετρά και διαχωρίζει αυτόματα κέρματα του Ευρώ, ελέγχοντας ταυτόχρονα την γνησιότητα των κερμάτων με κεντρικό αισθητήρα τελευταίας τεχνολογίας. Απορρίπτει όλα τα ξένα, πλαστά και κατεστραμμένα κέρματα. Δυνατότητα εκτύπωσης την συνολική ποσότητα κερμάτων την αξία τους, συνολικά ή ανά κέρμα.

Χωρητικότητα χοάνης κερμάτων: 3.600 κέρματα

Ταξινόμηση κερμάτων: 1-9 διαφορετικά κέρματα

Ταχύτητα καταμέτρησης: 600 κέρματα/λεπτό

Διάμετρος κερμάτων: 14-31mm

Πάχος κερμάτων: 4.0mm

Κωδικός	Τιμή
015-047-0005	2650 €

PROCOIN PRC 330

Καταμετρητής & διαχωριστής κερμάτων



Καταμετρά και διαχωρίζει αυτόματα και τα οκτώ (8) κέρματα του Ευρώ, ελέγχοντας ταυτόχρονα την γνησιότητα των κερμάτων με κεντρικό αισθητήρα τελευταίας τεχνολογίας. Απορρίπτει όλα τα ξένα, πλαστά και κατεστραμμένα κέρματα. Εμφανίζει στην οθόνη τόσο τον συνολικό αριθμό των καταμετρηθέντων κερμάτων όσο και την αξία τους, συνολικά ή ανά κέρμα.

Διάμετρος κερμάτων: 14 – 34 mm

Πάχος κερμάτων: 1 – 3,2 mm

Χωρητικότητα χοάνης κερμάτων: 600 – 3.000 κέρματα

Ταχύτητα καταμέτρησης: 600 κέρματα / λεπτό

Διαστάσεις: 600 x 300 x 420mm

Βάρος: 30Kg

Κατανάλωση ρεύματος: 80 Watt

Τάση λειτουργίας: 110V/60Hz – 240V/50Hz

Προαιρετικά: RS-232

Κωδικός	Τιμή
KA-KE-0330	3350 €





Ασπίδα προστασίας (ΟΛΑ ΣΕ ΕΝΑ + ΠΡΟΣΤΑΤΕΥΤΙΚΟ)

Ειδικό προστατευτικό plexi glass ταμείου που ενσωματώνεται σε όλα τα σημεία πώλησης. Με ενσωμάτωση περιφερειακών POS, ταμειακής μηχανής, εκτυπωτών.

Διευκολύνει την ανεπαφική πληρωμή ως προστασία κρατώντας τους υπαλλήλους / πελάτες σας μακριά από οποιαδήποτε επαφή κατά τη διάρκεια αυτών των πρωτοφανών χρόνων.

Κωδικός	ΑΣ-ΠΡ-CSET
Διάστασεις	75W x 85H (mm)
Υψος κολώνας	400 (400mm)
Στήριγμα VESA	201
Υποδοχή εκτυπωτή	Εκτυπωτής
Pin Pad στήριγμα	Μήκος βραχίονα 130mm / All payment terminal plate available
Εγκατάσταση	4 Βίδες (ISO 7050 4.2 x 16) ή 3M Κόλληση (included in the solution)
Υποδοχή χρημάτων	Διαθέσιμο κατόπιν παραγγελίας
Πάχος PLexiglass	2.5 (mm)
Τιμή	125€

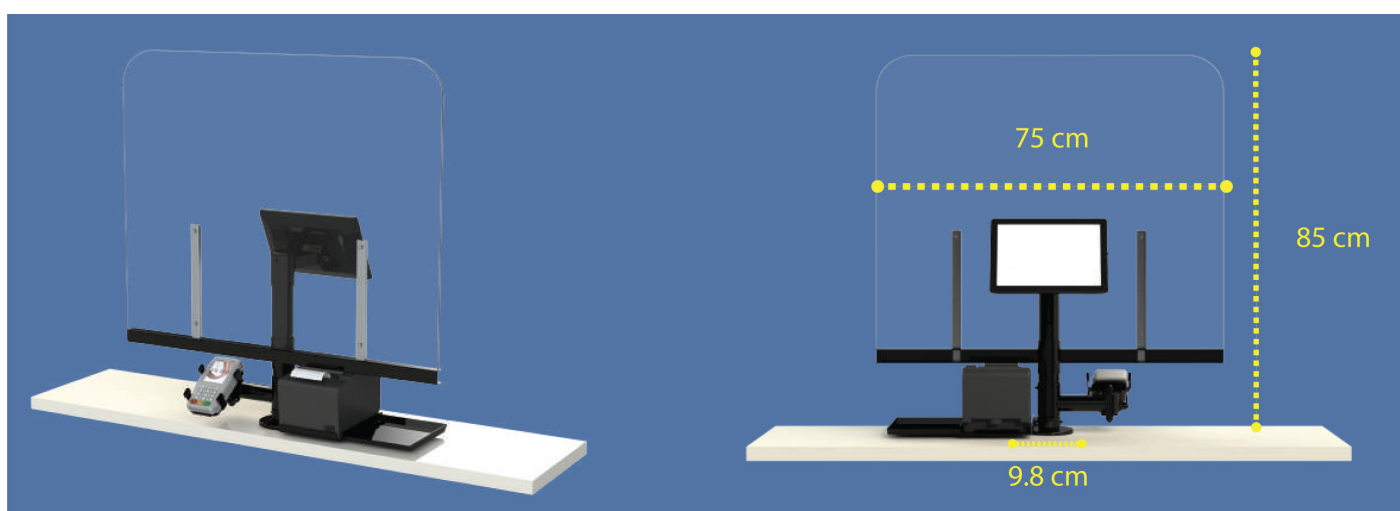



Ασπίδα προστασίας 2.0 (ΠΡΟΣΤΑΣΙΑ + ΠΛΗΡΩΜΗ)

Ειδικό προστατευτικό plexi glass ταμείου με ενσωματωμένη βάση για POS ή ταμειακή μηχανή.

Διευκολύνει την ανεπαφική πληρωμή ως προστασία κρατώντας τους υπαλλήλους / πελάτες σας μακριά από οποιαδήποτε επαφή κατά τη διάρκεια αυτών των πρωτοφανών χρόνων.

Διάστασεις	75W x 85H (mm)
Υψος κολώνας	200 (200 mm) ή 400 (400 mm)
Χρώμα	Μαύρο, Λευκό
Pin Pad στήριγμα	Μήκος βραχίονα 130mm / All payment terminal plate available
Εγκατάσταση	4 Βίδες (ISO 7050 4.2 x 16) ή 3M Κόλληση (included in the solution)
Υποδοχή χρημάτων	Διαθέσιμο κατόπιν παραγγελίας
Πάχος PLexiglass	2.5 (mm)
Τιμή	160€

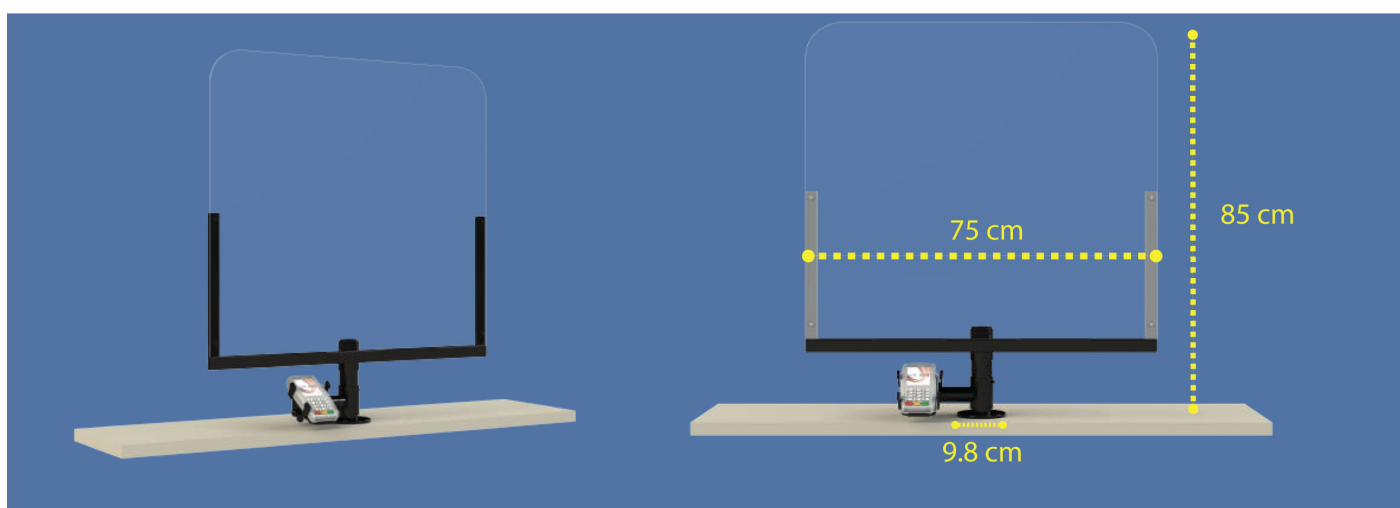



Ασπίδα προστασίας

Ειδικό προστατευτικό plexi glass ταμείου με σκελετό και κολώνες. Δυνατότητα ενσωμάτωσης περιφερειακών συσκευών.

Διευκολύνει την ανεπαφική πληρωμή ως προστασία κρατώντας τους υπαλλήλους / πελάτες σας μακριά από οποιαδήποτε επαφή κατά τη διάρκεια αυτών των πρωτοφανών χρόνων.

Κωδικός	192-544-0001
Διάστασεις	75W x 85H (mm)
Υψος κολώνας	200 (200 mm) ή 400 (400 mm)
Χρώμα	Μαύρο, Λευκό, Custom
Εγκατάσταση	4 Βίδες (ISO 7050 4.2 x 16) ή 3M Κόλληση (included in the solution)
Υποδοχή χρημάτων	Διαθέσιμο κατόπιν παραγγελίας
Πάχος PLexiglass	2.5 (mm)
Τιμή	85€

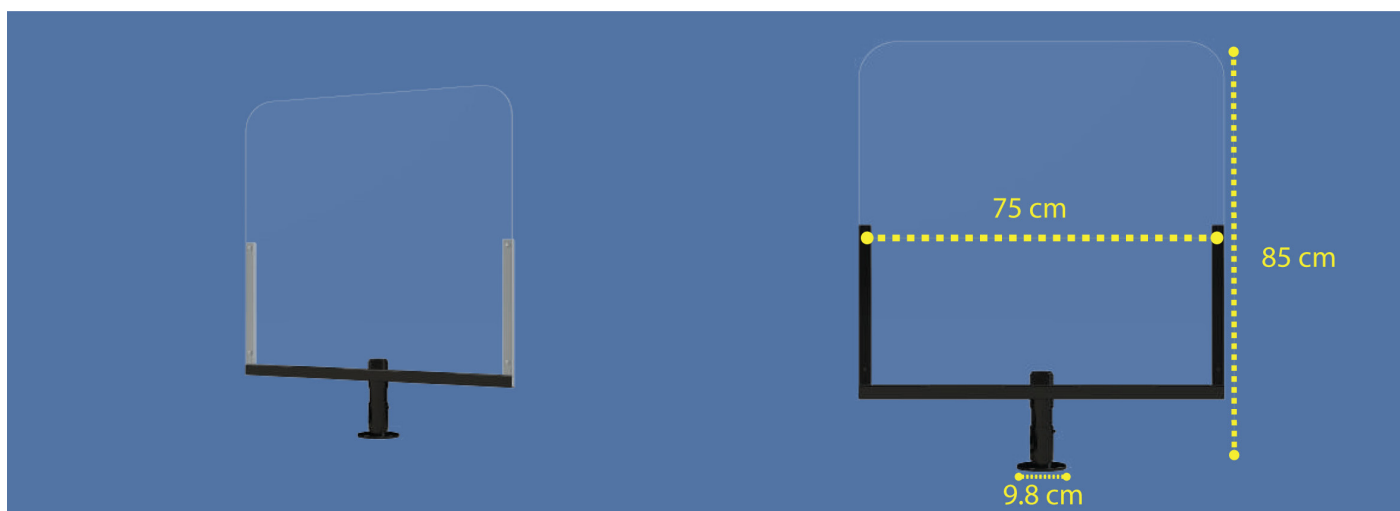

Αυτόματη συσκευή απολύμανσης χεριών

SD-10V2

Μέθοδος ανίχνευσης	Αυτόματη ανίχνευση υπερύθρων
Εύρος ανίχνευσης	0~12cm
Χρόνος απόκρισης	25ms
Τροφοδοσία	Μπαταρία 4 τεμ. (Μη επαναφορτιζόμενη) ή DC6V <i>δεν χρησιμοποιείτε χωρίς μπαταρία</i>
Αριθμός ψεκασμών	800
Διακόπτης	ON/OFF
Ποσότητα υγρού	1000ml
Αντλία υγρού	Λοσιόν / Gel / Σαπούνι
Ποσότητα ψεκασμού	1.2ml
Μέθοδος ανοίγματος	Με κλειδί ασφαλείας
Υλικό κατασκευής	ABS
Τοποθέτηση	Επιτοίχιο ή με βάση δαπέδου
Εγκατάσταση	Εσωτερική
Διάσταση dispenser	127x270x130mm
Διάσταση βάσης	300x1400x370mm



Κωδικός	Είδος	Τιμή
300.0335	SD-10v2 με βάση	160 €
300.0330	SD-10v2 χωρίς βάση	85 €
300.0331	Βάση	85 €
300.0332	Lotion 5Lt	42 €
300.0333	Gel 5Lt	50 €
300.0338	Τροφοδοτικό	20 €

Spray /Gel /Soap

Επιλέξτε ένα από τα τρία

Κλειδαριά ασφαλείας

Διαθέτει κλειδί ασφαλείας



Βαλβίδα για δύο επιλογές υγρού

Με τοποθετημένη την βαλβίδα είναι για λοσιόν και χωρίς για gel



Δύο ελαστικοί δακτύλιοι

για την αποφυγή διαρροής υγρού



Υπάρχουν δύο τρόποι τροφοδοσίας

σταθερή παροχή τροφοδοσίας DC, τροφοδοσία μπαταρίας, ευέλικτη επιλογή χωρίς προβλήματα ή καλωδίωση



6V DC power supply Battery AAx4 pieces

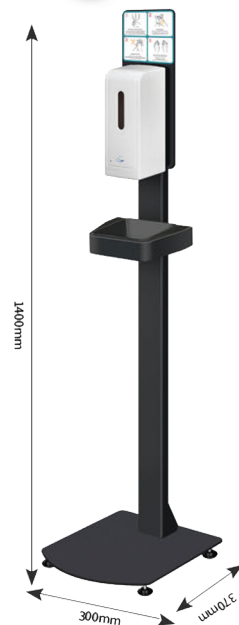

Οζον

Εξουδετερώνει την μούχλα, τα βακτήρια, τους ιούς, τα παράσιτα και τις άσχημες μυρωδιές.

Δίνει στον αέρα φρεσκάδα, καθαριότητα και απολύμανση. Κατασκευή από ανοξείδωτο αλουμίνιο Aisi 304. Ιδανικό για επαγγελματικές κουζίνες, bar, cafe, εστιατόρια, ξενοδοχεία, ενοικιαζόμενα δωμάτια, χώρους αναμονής σε αεροδρόμια, λιμάνια, σταθμούς τρένων & λεωφορίων, εντός των λεωφορείων, των mini-bus, των ταξί, των μετρό και των πλοίων. Επίσης, είναι απαραίτητο σε εταιρείες courier, μεταφορικές, αποθήκες, logistics.

 *Ιδανικό για για όλα τα καταστήματα λιανικής, ζαχαροπλαστεία, φούρνους, φαρμακεία, τράπεζες, δημόσιες υπηρεσίες, κλινικές, διαγνωστικά κέντρα, μικροβιολογικά εργαστήρια, νοσοκομεία, ιατρεία, οδοντιατρεία, κέντρα αισθητικής, γυμναστήρια.*



Ozon Port
Φορητός αποστειρωτής αέρα



Ozon Tower 28
Επιδαπέδιος αποστειρωτής αέρα

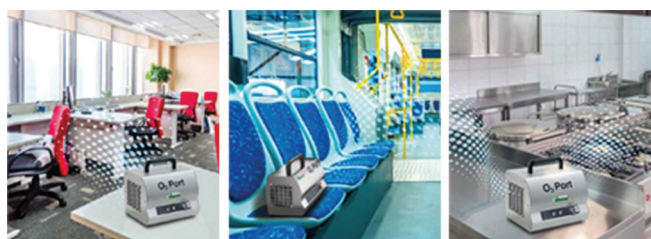

Ozon  **3**



	OZON PORT	OZON TOWER 28
Κωδικός	61002802	61052802
Τροφοδοσία	100W/1ph	200W/1ph
Διαστάσεις mm	210*140*244*210*252	222*129*236*166*689*176
Βάρος	3.7kg	6.5kg
Εξαερισμός	165 m3/h	165 m3/h
Χρονοδιακόπτης	60 min.	60 min.
Έξοδος O3	10 g/h	28 g/h
Κάλυψη	140m ²	360m ²
Τιμή	560 €	720 €

Sugar Point

Ηλεκτρικός δοσομετρητής ζάχαρης με πατενταρισμένο σύστημα για απόλυτη ακρίβεια. Με απόκλιση μικρότερη των 2 μικρογραμμαρίων το sugar point είναι η ιδανικότερη λύση για σταθερή ποιότητα στον καφέ καθημερινά.



Χαρακτηριστικά

Δυνατότητα προγραμματισμού 9 επιλογών για κάθε είδος ζάχαρης καθώς και χρήσης κοντού και ψηλού σέικερ.

Έως και 2 φορές μεγαλύτερη ταχύτητα σε σχέση με την χρήση κουταλιού.

Δυνατότητα προγραμματισμού των επιλογών σύμφωνα με τις ανάγκες του πελάτη.

Προτεινόμενες δόσεις από μια τεράστια βάση δεδομένων ξεχωριστά για κάθε χαρμάνι καφέ που κυκλοφορεί στην αγορά.

Εύκολο γέμισμα έως 2,5 κιλά ζάχαρης / κάνιστρο με ένδειξη χαμηλής στάθμης για έγκαιρη αναπλήρωση.



Η εξ' ολοκλήρου κατασκευή από inox είναι φτιαγμένη να αντέχει σε υγρασίες χωρίς να σκουριάζει καθώς και τα κάνιστρα έχουν ειδική έγκριση για επαφή με ζάχαρη.

Η δανικότερη λύση για σταθερή ποιότητα στον καφέ καθημερινά

Με **δύο δοχεία** για λευκή και καστανή ζάχαρη τα οποία είναι **κλειστά** **αποφεύγουμε την επαφή με ιούς** **καθώς και την κρυσταλοποίησή της** από την υγρασία του περιβάλλοντος.

Ηλεκτρικός δοσομετρητής ζάχαρης με πατενταρισμένο σύστημα για απόλυτη ακρίβεια.

PA-10b

Περιγραφή

- Ζυγαριά ετικέτας με εκτυπωτή **με κασέτα** για ευκολία στην αλλαγή του χαρτιού/ετικέτας
- Ενσωματωμένο λειτουργικό σύστημα TOS II (LINUX)
- Διαφήμιση εικόνας/βίντεο στην οθόνη του πελάτη



Ιδανική για ζαχαροπλαστεία, super market κ.α

Θύρες:

- 3 x USB2.0
- 1 x USB2.0 (OTG)
- 2 x RS-232
- 1 x RJ45 for Ethernet
- 1 x RJ11
- WIFI



Α.Π. ΔΠΠ 435/2021

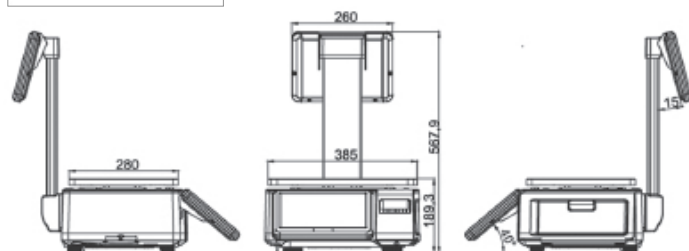

Χαρακτηριστικά

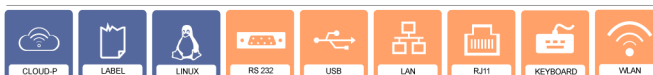

Οθόνη χειριστή	Έγχρωμη οθόνη αφής 10,1"
Οθόνη πελάτη	Έγχρωμη οθόνη 10,1" για διαφήμιση και προσφορές
CPU	ARM CORTEX A17 Quad core
Μνήμη	RAM 2 GB, Flash 16 GB
Ανάλυση	1280x800
Πλάτος χαρτιού	60mm (max)
Ταχύτητα εκτύπωσης	100mm/s
Πλάτος εκτύπωσης	56x180mm (max)
Τάσι	280x385mm
Θερμοκρασία λειτουργίας	-10°C~40°C
Τροφοδοσία	AC100 ~ 240V 50/60Hz

Κωδικός	Μοντέλο	Ικανότητα ζύγισης	Τιμή
700.0009	PA-10b-30K-MR	15Kg/30Kg υποδ. 5g/10g	2500 €



PA-10e

Περιγραφή

- Ζυγαριά ετικέτας με εκτυπωτή **με κασέτα** για ευκολία στην αλλαγή του χαρτιού/ετικέτας
- Ενσωματωμένο λειτουργικό σύστημα TOS II (LINUX)
- Διαφήμιση εικόνας/βίντεο στην οθόνη του πελάτη



Ιδανική για ζαχαροπλαστεία, super market κ.α

Θύρες:

- 3 x USB2.0
- 1 x USB2.0 (OTG)
- 2 x RS-232
- 1 x RJ45 for Ethernet
- 1 x RJ11
- WIFI

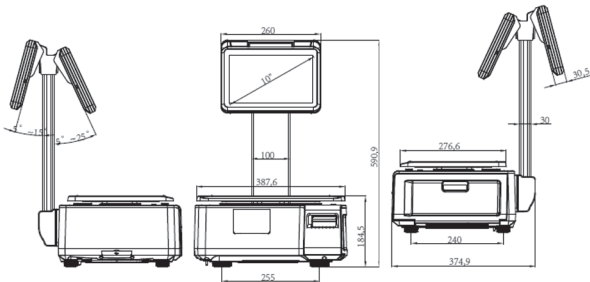

A.Π. ΔΠΠ 435/2021

Χαρακτηριστικά

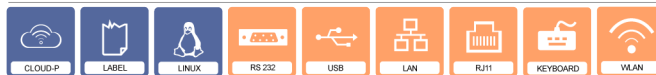

Οθόνη χειριστή	Έγχρωμη οθόνη αφής 10,1"
Οθόνη πελάτη	Έγχρωμη οθόνη 10,1" για διαφήμιση και προσφορές
CPU	ARM CORTEX A17 Quad core
Μνήμη	RAM 2 GB, Flash 16 GB
Ανάλυση	1280x800
Πλάτος χαρτιού	60mm (max)
Ταχύτητα εκτύπωσης	100mm/s
Πλάτος εκτύπωσης	56x180mm (max)
Τάσι	280x385mm
Θερμοκρασία λειτουργίας	-10°C~40°C
Τροφοδοσία	AC100 ~ 240V 50/60Hz

Κωδικός	Μοντέλο	Ικανότητα ζύγισης	Τιμή
700.0013	PA-10e-30K-MR	15Kg/30Kg υποδ. 5g/10g	2500 €



PEA-10

Περιγραφή

- Ζυγαριά ετικέτας με εκτυπωτή **με κασέτα** για ευκολία στην αλλαγή του χαρτιού/ετικέτας
- Ενσωματωμένο λειτουργικό σύστημα TOS II (LINUX)
- Διαφήμιση εικόνας/βίντεο στην οθόνη του πελάτη



Ιδανική για ζαχαροπλαστεία, super market κ.α

Θύρες:

- 3 x USB2.0
- 1 x USB2.0 (OTG)
- 2 x RS-232
- 1 x RJ45 for Ethernet
- 1 x RJ11
- WIFI

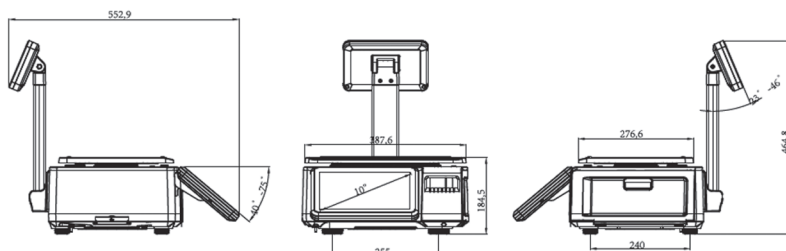

Α.Π. ΔΠΠ 435/2021

Χαρακτηριστικά



Οθόνη χειριστή	Έγχρωμη οθόνη αφής 10,1"
Οθόνη πελάτη	Έγχρωμη οθόνη 7" για διαφήμιση και προσφορές
CPU	ARM CORTEX A17 Quad core
Μνήμη	RAM 2 GB, Flash 16 GB
Ανάλυση	1280x800
Πλάτος χαρτιού	60mm (max)
Ταχύτητα εκτύπωσης	100mm/s
Πλάτος εκτύπωσης	56x180mm (max)
Τάσι	280x385mm
Θερμοκρασία λειτουργίας	-10°C~40°C
Τροφοδοσία	AC100 ~ 240V 50/60Hz

Κωδικός	Μοντέλο	Ικανότητα ζύγισης	Τιμή
700.0014	PEA-10-30K-MR	15Kg/30Kg υποδ. 5g/10g	2400 €



IP-30

Περιγραφή

- **Με κασέτα** για ευκολία στην αλλαγή του χαρτιού/ετικέτας
- Τρόποι πωλήσεων λειτουργία ετικέτας και προσυσκευασίας
- Αναφορά προϊόντος, έκθεση σήμερα, αναφορά εβδομάδας, αναφορά μήνα, αναφορά λεπτομερειών πωλήσεων, έκθεση χειριστή
- Η οθόνη υποστηρίζει εικόνες προϊόντος, διαφημιστικές εικόνες και βίντεο, υποστήριξη κύλισης για προβολή διαφημιστικών συνθημάτων, μεγάλος χώρος αποθήκευσης 99,999 PLU
- Λειτουργικό σύστημα Linux/Android OS Linux with App software



Ιδανική για *ζαχαροπλαστεία, super market κ.α*

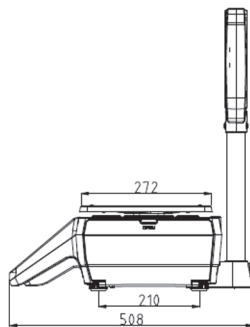
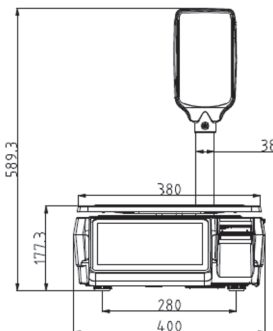

Α.Π. ΔΠΠ 435/2021

Χαρακτηριστικά



Οθόνη χειριστή	Έγχρωμη οθόνη αφής 10"
Οθόνη πελάτη	Έγχρωμη οθόνη 7" (flat/pole)
Μνήμη	RAM 2 GB, Flash 16 GB
Ανάλυση	Οθόνη χειριστή: 1280*800 / Οθόνη πελάτη: 800*480
Πλάτος χαρτιού	60mm (max)
Ταχύτητα εκτύπωσης	100mm/s
Πλάτος εκτύπωσης	54x100mm (max)
Τάσι	380x272mm
Θερμοκρασία λειτουργίας	-10°C~40°C
Τροφοδοσία	AC 100-240V 50/60Hz

Κωδικός	Μοντέλο	Ικανότητα ζύγισης	Τιμή
700.0008	IP-30-30K-MR	15Kg/30Kg υποδ. 5g/10g	1800 €



PA-15

Περιγραφή

- Ζυγαριά ετικέτας με εκτυπωτή **με κασέτα** για ευκολία στην αλλαγή του χαρτιού/ετικέτας
- Ενσωματωμένο λειτουργικό σύστημα TOS II (LINUX)
- Διαφήμιση εικόνας/βίντεο στην οθόνη του πελάτη



Ιδανική για ζαχαροπλαστεία, super market κ.α

Θύρες:

- 3 x USB2.0
- 1 x USB2.0 (OTG)
- 2 x RS-232
- 1 x RJ45 for Ethernet
- 1 x RJ11
- WIFI



Capacitive touch screen

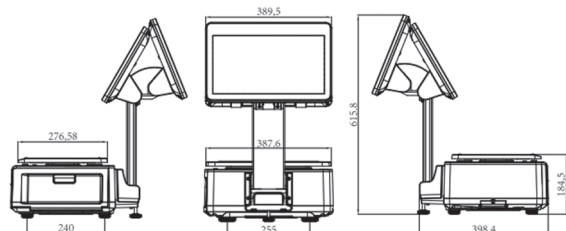

Α.Π. ΔΠΠ 435/2021

Χαρακτηριστικά



Οθόνη χειριστή	Έγχρωμη οθόνη αφής 15"
Οθόνη πελάτη	Έγχρωμη οθόνη 15" για διαφήμιση και προσφορές
CPU	ARM CORTEX A17 Quad core
Μνήμη	RAM 2 GB, Flash 16 GB
Ανάλυση	1366x768
Πλάτος χαρτιού	60mm (max)
Ταχύτητα εκτύπωσης	100mm/s
Πλάτος εκτύπωσης	56x180mm (max)
Τάσι	280x385mm
Θερμοκρασία λειτουργίας	-10°C~40°C
Τροφοδοσία	AC 100-240V 50/60Hz

Κωδικός	Μοντέλο	Ικανότητα ζύγισης	Τιμή
700.0010	PA-15-30K-MR	15Kg/30Kg υποδ. 5g/10g	3200 €



PA-18 Self Service

Περιγραφή

- Ζυγαριά ετικέτας με εκτυπωτή **με κασέτα** για ευκολία στην αλλαγή του χαρτιού/ετικέτας
- Ενσωματωμένο λειτουργικό σύστημα TOS II (LINUX)
- Διαφήμιση εικόνας/βίντεο στην οθόνη του πελάτη



Ιδανική για ζαχαροπλαστεία, super market κ.α

Θύρες:

- 4 x USB2.0
- 3 x RS-232
- 1 x RJ45 for Ethernet
- 1 x RJ11 for cash drawer
- 1 x VGA
- 1 x Audio/Mic jack
- Optional WIFI

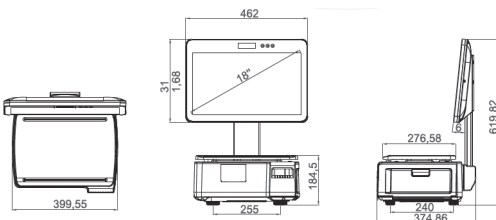

A.Π. ΔΠΠ 435/2021

Χαρακτηριστικά

Οθόνη χειριστή	Έγχρωμη οθόνη αφής 18,5" 5 wire Resistive touch screen
Οθόνη πελάτη	-
CPU	Intel Bay Trail Soc N2807
Μνήμη	RAM 2 GB, Flash 16 GB
Ανάλυση	1366 x 768
Πλάτος χαρτιού	60mm (max)
Ταχύτητα εκτύπωσης	100mm/s
Πλάτος εκτύπωσης	56x180mm
Τάσι	280x385mm
Θερμοκρασία λειτουργίας	-10°C~40°C
Τροφοδοσία	AC100 ~ 240V 50/60Hz

Κωδικός	Μοντέλο	Ικανότητα ζύγισης	Τιμή
700.0011	PA-18-30K-MR	15Kg/30Kg υποδ. 5g/10g	3150 €



ΧΤi

Περιγραφή

Έχει σχεδιαστεί για απαιτητικές συνθήκες, εύκολο και γρήγορο χειρισμό. Οθόνη αφής 10,2" έγχρωμη TFT WVGA, διαφημιστικό video promotion, εκπαίδευση χειριστή μέσω video. Κασέτα με αισθητήρες, αυτόματος έλεγχος κατάστασης κεφαλής. Εκτύπωση στην ετικέτα το barcode, ημερομηνία παραγωγής/λήξης, ημερομηνία συσκευασίας, επωνυμία, περιγραφή είδους, συστατικά. Ταχύτητα εκτύπωσης κατάλληλη και για τυποποίηση προϊόντων. Διαμόρφωση ετικέτας ανάλογα με τις ανάγκες του πελάτη.



ΧΤi-100



ΧΤi-400

Υπ. Ανάπτυξης: φ2-1156/2012

Χαρακτηριστικά

Οθόνη	10,2" TFT αφής
Πληκτρολόγιο	Πληκτρολόγιο πάνω και κολώνα με 2πλή οθόνη
Μνήμη δεδομένων	1GB RAM, 256 MB Flash, 160GB HDD
Λειτουργικό Σύστημα	Linux ή Windows
Ταχύτητα εκτύπωσης	150mm/sec
Εκτύπωση ετικέτας	Barcode, ημ/νία παραγωγής/λήξης, ημ/νία συσκευασίας, επωνυμία, περιγραφή είδους, συστατικά.
Χαρτί	Κασέτα με αισθητήρες. Αυτόματος έλεγχος κατάστασης κεφαλής
Αναλωσίμα	Roll diameter 120 mm. Label width 70x300

Κωδικός	Μοντέλο	Ικανότητα ζύγισης	Διαστάσεις
700.0150	AV-ZY-I100	15Kg υποδ. 5g	408*466*156mm
700.0151	AV-ZY-I145	15Kg υποδ. 5g	408*343*528mm
700.0152	AV-ZY-I400	30Kg υποδ.10g	408*343*528mm



XS Ζυγός Λιανικής Πώλησης

Περιγραφή

Παραδοσιακός ζυγός της AveryBerkel με 58 άμεσα πλήκτρα (ειδών) - 23 λειτουργικά και αριθμητικά πλήκτρα. Εκτυπώνει θερμική ετικέτα σε θερμικό χαρτί 448 dot. Πραγματοποιεί ενημέρωση ομαλής λειτουργίας και ελφριάς ή σοβαρής βλάβης.



Υπ. Ανάπτυξης: φ2-1156/2012

Χαρακτηριστικά

Οθόνη	320*128 dpi, Dot matrix. Λευκό LED με οπίσθιο φωτισμό
Πληκτρολόγιο	58 άμεσα πλήκτρα (ειδών) - 23 λειτουργικά και αριθμητικά πλήκτρα
Μνήμη δεδομένων	2MB εργοστασιακά, επεκτάσιμη στα 4MB με έξτρα κάρτα μνήμης
Λειτουργικό Σύστημα	Avery/ MX System Software (MX100, MXBUSINESS)
Ταχύτητα εκτύπωσης	120 mm/sec
Συνδέσεις ζυγού	Σύνδεση με H/Y, 10/100 base T ethernet. Wifi Module (προαιρετικά). 2x θύρες USB 2.0, RJ45 Ethernet, συρτάρι μετρητών RJ11/12
Χαρτί	Ετικέτα
Αναλωσίμα	Μέγιστο μέγεθος ρολού 100m. Μέγιστο πλάτος 60mm (Εκτύπωση. 56mm) Μέγιστο μήκος 300m

Κωδικός	Μοντέλο	Ικανότητα Ζύγισης	Διαστάσεις	Τιμή
	XS-100	15Kg/5gr	384*469*128mm	1.900€
	XS-100	25Kg/5gr	384*469*128mm	2.000€
	XS-200	15Kg/5gr	384*540*509mm	2.200€
	XS-200	25Kg/5gr	384*540*509mm	2.300€

BM5 XS

Περιγραφή

Η **BM5** είναι ένα ολοκληρωμένο σύστημα που ενσωματώνει, σε μια μόνο συσκευή, όλα όσα χρειάζεται μια επιχείρηση. Είναι ένα έξυπνο εργαλείο, με τις δυνατότητες ενός ηλεκτρονικού υπολογιστή, πολύ εύκολη στον χειρισμό και τον προγραμματισμό. Συνδέεται με εξωτερικό εκτυπωτή, υποστηρίζει τιμολόγηση, είναι υπολογιστής με οθόνη αφής, εμφανίζει κυλιόμενο μήνυμα, επικοινωνεί δικτυακά με άλλες ζυγαριές και μπορεί να λειτουργήσει ως master.



Optional
Συνδεση με εξωτερικό εκτυπωτή.
Προτεινόμενος εκτυπωτής
Citizen CL-S621

Α.Π. 139249-21/12/2018

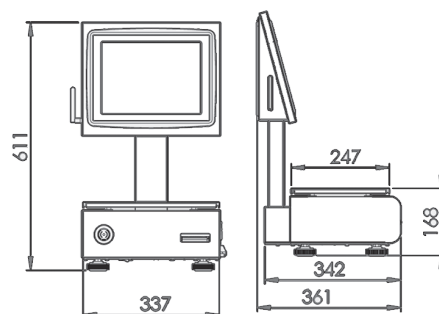

Χαρακτηριστικά

	BM5 XS	BM5 XS
Οθόνη	Αφής χειριστή 12,1" LCD	
2η Οθόνη	οθόνη πελάτου 12,1"	οθόνη πελάτου 7"
Επεξεργαστής ζυγού	Επεξεργαστές ARM και μητρική πλακέτα motherboard πλήρως αναπτυγμένη και παραγωγή της Marques Freescale LMX6 1GHz (Cortex-A9 MPCore™)	
Μνήμη δεδομένων	Μνήμη Flash 4GB eMMC, RAM 512MB DDR3	
Ο/S	ETPOS 5	
Συνδέσεις ζυγού	USB θύρα (DC:5/S:2). RS232 θύρα (DC:1/5:0). Ethernet θύρα 1011 OOMbps (1). Wi-fi 802.11 a/b/g/n. Bluetooth 4.0/BLE.	
Διαστάσεις/Βάρος	337 x 611 x 361mm	

Κωδικός	Μοντέλο	Τιμή
700.0203	BM5 XS 15/30Kg με 2η οθόνη 7"	3.200€
700.0200	BM5 XS 15/30Kg με 2η οθόνη 12,1'	3.200€



BM5 ARM

Περιγραφή

Το **BM5 ARM** είναι μια κορυφαία ζυγαριά, με αναβαθμισμένα χαρακτηριστικά, κομψή και λειτουργική. Πολύ ανθεκτική, εξαιρετικές δυνατότητες λογισμικού, με ενσωματωμένο scanner, εκτυπωτή, επεξεργαστή και motherboard Marques. Με κασέτα για ευκολία στην αλλαγή του χαρτιού/ετικέτας. Σύνδεση με συρτάρι ταμείου, εύκολος χειρισμός σε γραφικό περιβάλλον οθόνης.

Optional

Σύνδεση με εξωτερικό εκτυπωτή.
Προτεινόμενος εκτυπωτής Citizen CL-S621

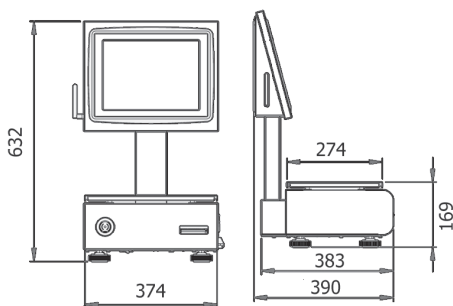

Α.Π. 139249-21/12/2018

Χαρακτηριστικά

Οθόνη	Αφής χειριστή 15" LCD
2η Οθόνη πελάτου	Αφής χειριστή 12,1" LCD
Επεξεργαστής ζυγού	Motherboard με επεξεργαστή ARM, Freescale LMX6 1GHz (Cortex-A9 MPCore™)
Μνήμη δεδομένων	Flash 4GB eMMC, RAM 512MB DDR3
O/S	ETPOS 5 Pro
Δυνατότητα Ζύγισης	6/15 kg, υποδιαίρεση 2/5 g. 15/30 kg, υποδιαίρεση 5/10 g
Συνδέσεις ζυγού	USB θύρα (DC:5/S:2). RS232 θύρα (DC:1/S:0). Ethernet θύρα 1011 OOMbps (1). Wi-fi 802.11 a/b/g/n. Bluetooth 4.0/BLE
Εκτυπωτής ζυγού	Εκτυπωτής 2" (58mm)
Εκτύπωση ετικέτας	Υποστηρίζει 3 τύπους χαρτιού: συνεχές χαρτί, αυτοκόλλητο χαρτί και ετικέτες
Διαστάσεις/Βάρος	374 x 632 x 390mm
Exrta	Ιταλικό τάσι 375x275mm, Ενσωματωμένο Scanner, Αναγνώστης καρτών RFID, Wifi, ETPOS - Labeling Module

Κωδικός	Μοντέλο	Τιμή
700.0202	BM5 ARM TOUCH	3.400€



BM5-XS Κρεμαστός ζυγός

Περιγραφή

Η τοποθέτηση και η εργονομία του επιτρέπουν ευέλικτο και πρακτικό χειρισμό. Πολύ ανθεκτική, εξαιρετικές δυνατότητες λογισμικού, με ενσωματωμένο scanner, εκτυπωτή, επεξεργαστή και motherboard Marques.

 *Ιδανική για να λειτουργεί σε συνθήκες υγρασίας, για ψαράδικα, κρεοπωλεία ή εγκαταστάσεις όπου ο χώρος είναι περιορισμένος.*



Οθόνη	Χειριστή 12.1" LCD και 2η οθόνη πελάτου 12.1"
Επεξεργαστής ζυγού	Επεξεργαστές Freescale i.MX6 1GHz (Cortex™-A9 MPCore™)
Μνήμη δεδομένων	RAM 512MB DDR3, Flash 4GB eMMC
Ο/S	ETPOS 5 Pro
Δυνατότητα Ζύγισης	15 kg
Συνδέσεις ζυγού	Θύρες USB, 1xRS232, 1 x Ethernet (10 / 100Mbps). Wi-Fi 802.11 a/b/g/n, Bluetooth 4.0/BLE
Διαστάσεις/Βάρος	47x44x44cm

Κωδικός	Μοντέλο	Τιμή
700.0201	BM5-XS Κρεμαστός ζυγός	3.400€



BM500 ARM Ζυγός Ένδειξης Βάρους

Περιγραφή

Ζυγός που προσαρμόζεται σε βάσεις, πάγκους, τροχήλατες κατασκευές. Εξαιρετική προστασία και στεγανοποίηση IP65.



Οθόνη	LCD 12" ή 15"
Επεξεργαστής ζυγού	Freescale i.MX6 1GHz (Cortex-A9 MPCore)
Μνήμη δεδομένων	Μνήμη RAM 512MB DDR3/Flash Storage 4GB
Συνδέσεις ζυγού	3 θύρες USB, 1 θύρα RS232

Κωδικός	Μοντέλο	Τιμή
	BM5-XS Κρεμαστός ζυγός	3.400€



Uni 3 L2 Ζυγός Λιανικής Πώλησης με εκτυπωτή ετικέτας - χαρτοταινίας

Περιγραφή

Με αλφαριθμητική πράσινη φωτεινή LCD οθόνη γραμμών με κυλιόμενο διαφημιστικό μήνυμα. Οθόνη υψηλής ποιότητας, με οπίσθιο φωτισμό για τη διασφάλιση της βέλτιστης φωτεινότητας και αναγνωσιμότητας για όλους τους χειριστές. Επεκτάσιμη βάση δεδομένων για την αποθήκευση όλων των πληροφοριών του προϊόντος και των στοιχείων συναλλαγής. Υψηλή ταχύτητα, υψηλή ποιότητας εκτύπωσης ετικετών και αποδείξεων λόγω προκαθορισμένων λειτουργιών που παραμετροποιούνται εύκολα ανά πάσα στιγμή.

Ιδανική για να λειτουργεί σε καταστήματα χονδρικής, κρεπωλεία, παντοπωλεία και σούπερ μάρκετ.



ΥΠ. ΑΝΑΠ. ΔΠΠ-281/2015

	UNI3 L2	UNI3 L2-P	UNI3 L2-H
Οθόνη	Αλφαριθμητική πράσινη φωτεινή LCD 2 γραμμών με διαφημιστικό μήνυμα		
Πληκτρολόγιο	184 άμεσα πλήκτρα (πληκτρολόγιο κάτω)	184 άμεσα πλήκτρα (πληκτρολόγιο πάνω)	184 άμεσα πλήκτρα (πληκτρολόγιο πάνω)
Μνήμη δεδομένων	6.000 προγραμματιζόμενα είδη PLU standard		
Δυνατότητα Ζύγισης	6kg/2g, 15kg/5g, 30kg/10g		
Τροφοδοσία ζυγού	AC100-240V, 50/60Hz		
Συνδέσεις ζυγού	Σύνδεση με H/Y, Ethernet 10/100		
Ταχύτητα εκτύπωσης	100 mm/sec		
Εκτύπωση ετικέτας	Barcode, ημ/νία παραγωγής/λήξης, ημ/νία συσκευασίας, επωνυμία, περιγραφή, συστατικά, λογότυπο. Διαμόρφωση ετικέτας με τις ανάγκες του πελάτη. Εκτύπωση πλ.: 56mm		
Μέγεθος αναλωσίμων	Διάμετρος ρολού 90mm. Εσωτερική διάμετρος 40mm. Πλάτος: 38mm-64mm. Μήκος: 30mm-175mm		
Διαστάσεις	410x437x153mm	410x500x570mm	420x146x319mm

Κωδικός	Μοντέλο	Τιμή
700.0130	UNI 3 L2 χωρίς κολώνα 15Kg	1.600 €
700.0131	UNI 3 L2 χωρίς κολώνα 30Kg	1.600 €
700.0137	UNI 3 L2-P 30K 4MB (L/R) με κολώνα	1.750 €
700.0136	UNI 3 L2-P με κολώνα 30Kg	1.700 €
700.0140	UNI 3 L2-H κρεμαστός ζυγός 15Kg	2.000 €



Ηλεκτρονικοί ζυγοί ετικέτας

ILS 1100

Περιγραφή

- Δυνατότητα αναβάθμισης του Software online
- Εκτύπωση σε θερμική ετικέτα & θερμικό χαρτί για αναφορά τύπου X
- Εκτύπωση barcode 1D & 2D
- Θερμική ετικέτα διαφόρων διαστάσεων(στο μήκος)
- Εύρεση ειδών με κωδικό
- Ενημέρωση τιμών και δεδομένων σε πραγματικό χρόνο
- Εκτύπωση με περιστροφή κατά 90° ή 270°
- Υποστηρίζει εκπαιδευτική περίοδο
- Πολλαπλές ρυθμίσεις
- **Εκτυπωτής με κασέτα** για ευκολία στην αλλαγή του χαρτιού ετικέτας



Ιδανική για Super Market, κρεοπωλεία, ζαχαροπλαστεία, ιχθυοπωλεία, οπωροπωλεία καταστήματα αλλαντικών και ξηρών καρπών (συσκευαστήρια)

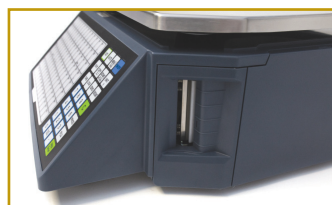

Χαρακτηριστικά

Οθόνη	2γραμμη LCD 256x32 dot matrix με κυλιόμενο διαφημιστικό μήνυμα
Πληκτρολόγιο	Πληκτρολόγιο 140 πλήκτρων 224 μνήμες (112x2 μνήμες)
Ελάχ. ζυγιστική εκτυπ.	5g
Μνήμη δεδομένων	10.000 PLU (κωδικοί)
Ταχύτητα εκτύπωσης	80mm/s
Σύνδεση με Η/Υ	Ethernet 10/100
Τροφοδοσία	AC100~240V,50/60Hz
Διαστάσεις	M437xΠ372xΥ523mm • Τάσι: 355x275mm
Μέγεθος θερμικού ρολού	Πλάτος:30~60mm, Μέγιστη εξωτερική διάμετρος: 100mm Μέγιστη εσωτερική διάμετρος: 40mm

Κωδικός	Μοντέλο	Ικανότητα ζύγισης	Τιμή
700.0101	ILS-1100 BNSL	30Kg υποδ.10g	900 €

NAGATA *Λαϊκής αγοράς βαριάς κατασκευής*

Περιγραφή

- Τριών ενδείξεων φωτιζόμενη οθόνη χειριστή και πελάτου
- **Ενδείξεις:** 1. Βάρους 2. Τιμη μονάδος
3. Συνολική τιμη 4. Χαμηλής μπαταρίας
- **Διάρκεια μπαταρίας 100 ώρες με Μια φόρτιση**
- Τάσι κανονικό
- Σύνδεση με ταμειακή Micro & Elegant Super



Ιδανική για κρεοπωλεία, ζαχαροπλαστεία, ιχθυοπωλεία, οπωροπωλεία, καταστήματα αλλαντικών και ξηρών καρπών



ΥΠ. ΑΝΑΠ. Φ2-591/2014



Χαρακτηριστικά

Οθόνη	Φωτιζόμενη οθόνη χειριστή και πελάτου τριών ενδείξεων.
Πληκτρολόγιο	Πληκτρολόγιο με 5 ορατές μνήμες
Τροφοδοσία ζυγού	Μπαταρίας DC 6V-10Ax & xAC power cord
Μπαταρία	Διάρκεια μπαταρίας 1.000 ώρες με Μια φόρτιση (2 έως 3 μηνες)
Συνδέσεις ζυγού	Ταμειακές μηχανές, προαιρετικά RS-232
Τάσι λαϊκής	250x360mm
Διαστάσεις	295x345x150mm, τάσι 260x290mm

Κωδικός	Μοντέλο	Ικανότητα ζύγισης	Τάσι λαϊκής	Τιμή
700.0570	NAGATA EPB-30	30kg υποδ. 10gr	χωρίς τάσι (ίσιο)	400 €
700.0571	NAGATA EPB-30	30kg υποδ. 10gr	260x290mm (ίσιο)	420 €
700.0572	NAGATA EPB-30	-	τάσι	37 €
700.0573	NAGATA EPB-30	-	καγκελάκι	6,00 €



Ηλεκτρονικοί ζυγοί με υπολογισμό τιμής

ASPL Μπαταρίας - Ρεύματος

Περιγραφή

- Με υπολογισμό ρέστων
- Τροφοδοσία μπαταρίας DC: 4Ah/6V επαναφορτιζόμενη
- Διάρκεια μπαταρίας: 160 ώρες χωρίς backlight
- 3 ορατές μνήμες
- Τάσι: 300x240mm
- Δέχεται και τάσι λαϊκής: 250x360mm
- Ενδειξη βάρους, τιμη μονάδος, συνολική τιμη, χαμηλής μπαταρίας

 *Ιδανική για κρεοπωλεία, ζαχαροπλαστεία, ιχθυοπωλεία, οπωροπωλεία καταστήματα αλλαντικών και ξηρών καρπών*



INGSHIP

ΥΠ. ΑΝΑΠ. Φ2-2252/2012

Κωδικός	Μοντέλο	Ικανότητα ζύγισης	Διαστάσεις W*D*Hmm	Τιμή
700.0602	ASPL 30	30kg υποδ. 10gr	300*330*.....	390€



G325 Μπαταρίας - Ρεύματος

Περιγραφή

- Τριών ενδείξεων φωτιζόμενη οθόνη χειριστή & πελάτου
- Πληκτρολόγιο 32 πλήκτρα 9 ορατές μνήμες
- Τροφοδοσία μπαταρίας DC 6V-10A & AC power cord
- Διάρκεια μπαταρίας 100ώρες χωρίς Backlight επαναφορτιζόμενη
- Τάσι: 295x225mm
- Interface RS-232, Πρωτόκολλο πολλαπλό (Σύνδεση με ταμειακή μηχανή)

 *Ιδανική για κρεοπωλεία, ζαχαροπλαστεία, ιχθυοπωλεία, οπωροπωλεία καταστήματα αλλαντικών και ξηρών καρπών*



ΥΠ. ΑΝΑΠ. ΔΠΠ282/2015

Κωδικός	Μοντέλο	Ικανότητα ζύγισης	Διαστάσεις W*D*Hmm	Τιμή
700.0575	G325	6/15kg υποδ. 2/5gr	320*380*356 με ιστό	390 €
700.0576	G325 Ρεύματος	15/30kg υποδ. 5/10gr	320*380*116 χωρίς ιστό	400 €
700.0578	G325 Ρεύμα/Μπαταρία	15/30kg υποδ. 5/10gr	320*380*116 χωρίς ιστό	420 €



INS-100 Μπαταρίας - Ρεύματος

Περιγραφή

- Τριών ενδείξεων φωτιζόμενη οθόνη χειριστή και πελάτου
- 9 ορατές μνήμες
- Διάρκεια μπαταρίας: 80 ώρες χωρίς backlight
- Λειτουργεί με ρεύμα και επαναφορτιζόμενη μπαταρία
- Βαριάς κατασκευής
- Επαναφορτιζόμενη μπαταρία

Ιδανική για αρτοποιεία, ζαχαροπλαστεία, εστιατόρια, ψητοπωλεία & υπαίθρια αγορά

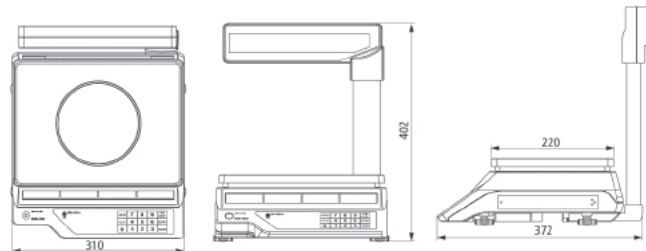
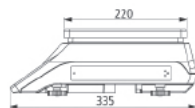
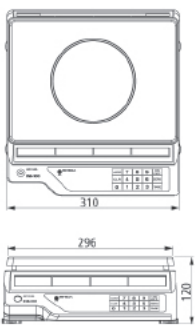

ΥΠ. ΑΝΑΠ. Φ2-201/2008



Κωδικός	Μοντέλο	Τροφοδοσία	Ικανότητα ζύγισης	Διαστάσεις W*D*Hmm	Τιμή
	INS-100 με κολώνα	220V	6kg υποδ. 1/2gr	335*310*402	400€
	INS-100 χωρίς κολώνα	220V	15kg υποδ. 5gr 30kg υποδ. 10gr	335*310*120	380€

WDP αδιάβροχη - ειδική για λαϊκή αγορά

Περιγραφή

- Τριών ενδείξεων φωτιζόμενη οθόνη χειριστή & πελάτη
- Με υπολογισμό ρέστων
- 3 ορατές μνήμες
- Διάρκεια μπαταρίας: 160 ώρες χωρίς backlight
- Μπαταρία επαναφορτιζόμενη
- Τάσι 216*251mm
- Δέχεται και τάσι λαϊκής 260*360mm
- Ενδειξη βάρους, τιμή μονάδος, συνολική τιμη, χαμηλής μπαταρίας

Ιδανική για εργαστήρια, αρτοποιεία, ζαχαροπλαστεία, εστιατόρια & υπαίθρια αγορά

ΥΠ. ΑΝΑΠ. Φ2-2252/2012



RS-232
(προαιρετικά)



Κωδικός	Μοντέλο	Ικανότητα ζύγισης	Διαστάσεις W*D*Hmm	Τιμή
700.0603	WDP	30kg υποδ. 5/10gr	261*317*154	400 €



ΒΕΡ Μπαταρίας - Ρεύματος

Περιγραφή

- Τριών ενδείξεων φωτιζόμενη οθόνη χειριστή & πελάτη
- Ενδειξη βάρους, τιμή μονάδος, συνολική τιμη, χαμηλής μπαταρίας
- Τάσι Λαϊκής: 250*360mm

Ιδανική για εργαστήρια, αρτοποιεία, ζαχαροπλαστεία, εστιατόρια & υπαίθρια αγορά

ΥΠ. ΑΝΑΠ. Φ2-2252/2012



Κωδικός	Μοντέλο	Ικανότητα ζύγισης	Διαστάσεις W*D*Hmm	Τιμή
700.0604	ΒΕΡ	30kg υποδ. 5/10gr	250*305*110	360€



Ηλεκτρονικοί ζυγοί με υπολογισμό τιμής

PC-5 Μπαταρίας - Ρεύματος

Περιγραφή

Η PC5 είναι μια ανθεκτική ζυγιστική συσκευή υπολογισμού τιμής με 3 οθόνες LCD και φωτισμό "Backlight". Ενσωματώνει πολλαπλές λειτουργίες, 10 μνήμες και ενδείξεις όπως ένδειξη βάρους, τιμή μονάδος, συνολική τιμή. Με επαναφορτιζόμενη μπαταρία. Δέχονται και οι 2 ζυγαριές τάσι λαϊκής.



Ιδανική για υπαίθρια αγορά και mini market

ΥΠ. ΑΝΑΠ. Φ2-2721/2013



Χαρακτηριστικά

Οθόνη	Οθόνη LCD
Πληκτρολόγιο	10 ορατές μνήμες
Δυνατότητα Ζύγισης	15/30kg υποδ. 5/10gr
Τροφοδοσία	DC: Επαναφορτιζόμενη μπαταρία 4Ah/6V. AC: 220V/50Hz. Output: 12V/1A
Μπαταρία	Διάρκεια μπαταρίας 320 ώρες χωρίς backlight
Συνδέσεις ζυγού	RS-232 Interface
Τάσι λαϊκής	250x225mm
Διαστάσεις	Χωρίς κολώνα: 320mm x 340mm x 120mm (ΠxΒxΥ) Με κολώνα: 320mm x 340mm x 400mm (ΠxΒxΥ)



Κωδικός	Μοντέλο	Χρώμα ζυγού	Τιμή
700.0260	PC5 30Kg RS232	Θαλασσί	300€
700.0261	PC5 30Kg με κολώνα RS232	Θαλασσί	340€
700.0265	PC5 30Kg RS232	Μαύρη	300€
700.0266	PC5 30Kg με κολώνα RS232	Μαύρη	340€
700.0269	Τροφοδοτικό		24€

Κωδικός	Τάσι λαϊκής	Τιμή
700.0610	36x28 με τρύπες	24€
700.0611	36x28 χωρίς τρύπες	24€
700.0573	Καγκελάκι inox	6€

PS-6 Μπαταρίας

Περιγραφή

- Εξοικονόμηση ενέργειας, **μόνο 3 αλκαλικές μπαταρίες** **διάρκεια 2 χρόνια (8 ώρες καθημερινά)**
- Λειτουργία με κύκλωμα ελέγχου δόνησης για εξοικονόμηση ενέργειας όταν δεν υπάρχει βάρος στο ζυγό
- Λειτουργία πολλαπλών πελατών (πατέντα) με 5 πλήκτρα πρόσθεσης, με υπολογισμό για 5 πελάτες ταυτόχρονα
- Πληκτρολόγιο με μνήμες, που μπορεί να εκτυπωθεί και να τοποθετηθεί κατ' απαίτηση
- Ενεργοποίηση/απενεργοποίηση backlight (πιέζοντας το πλήκτρο backlight για 1.5 δευτερ.)
- Αυτόματη λειτουργία εξοικονόμησης ενέργειας. Ενεργοποιείται μετά από αναμονή 4"-200"
- Λειτουργία σταθερής τιμής, για ευκολία στην πώληση ειδών με ίδια αξία
- Προαιρετικά με θύρα επικοινωνίας, για σύνδεση με POS ή ECR(ταμειακή)
- 8 μνήμες, για ευκολία κατά το χειρισμό
- Αποθήκευση 70PLU



ΑΡ. ΠΡΩΤ. 9815-25/01/2019



Θωράκιση από έντομα (πατέντα), αποτρέπει προβλήματα στην εσωτερική πλακέτα μειώνοντας κατά 80% τις βλάβες

Χαρακτηριστικά

	PS-6B	PS-6D+P
Οθόνη	LCD 3γραμμών & 8 χαρακτήρων Με backlight	
Πλήκτρα	σιλικόνης με 6 μνήμες	σιλικόνης με 6 μνήμες φανερά είδη 35x2=70
RS232	-	✓
Ζυγιστική ικανότητα	15kg/30kg	15kg/30kg
Ζυγιστική κλίμακα	5g/10g	5g/10g
Ζυγιστική ικαν. (ελάχιστη)	40g	100g
Τροφοδοσία μπαταρίας	3 τεμάχια D	3 τεμάχια AA
Διάρκεια μπαταρίας	2 χρόνια (8 ώρες καθημερινά)	
Διαστάσεις	Χωρίς ιστό: 350x360x125mm	Με ιστό: 350x395x470mm

Κωδικός	Μοντέλο	Τιμή
700.0250	PS6B μπαταρίας, χωρίς κολώνα και χωρίς μνήμες	190 €
700.0251	PS6D χωρίς κολώνα με 35x2 φανερά είδη & RS232	230 €
700.0252	PS6D+P με κολώνα με 35x2 φανερά είδη & RS232	240 €



HI Τροχήλατη βάση inox

- Ηλεκτρονικός ζυγός εργαστηρίου σε ανοξείδωτη τροχήλατη βάση με φρένα
- Διάσταση βάσης: 45,5x65cm
- Ιδανική σε συσκευασία

Κωδικός	Ικανότητα ζύγισης	Τιμή
BA-IN-ZYΓ	15-150Kg	2400 €



Επιλογή τριών ζυγών ετικέτας: Uni, XS, Marques
(δυνατότητα σύνδεσης και με εξωτερικό εκτυπωτή)

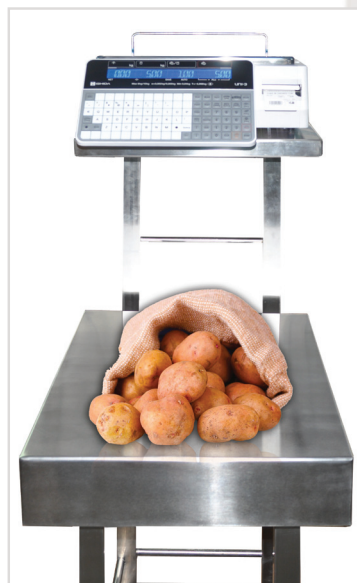

IPC Μπαταρίας - Ρεύματος

Περιγραφή

- Οθόνη LCD με μεγάλα ψηφία
- Ενδειξη κατάστασης μπαταρίας
- Στιβαρή κατασκευή
- Δέχεται και μεγαλύτερο τάσι

Διαστάσεις τασιού

290*280
290*280

Λειτουργεί με αλκαλικές μπαταρίες ή μετασχηματιστή

Ιδανική για εστιατόρια, αρτοποιεία, ζαχαροπλαστεία & ψητοπωλεία



ΥΠ. ΑΝΑΠ. Φ2-2717/2013

Κωδικός	Μοντέλο	Ικανότητα ζύγισης	Διαστάσεις W*D*Hmm	Τιμή 1 οθόνη
700.0328	IPC DUAL DISPLAY	30kg υποδ. 10gr	280*360*100	290 €
700.0323	IPC 1 DISPLAY	30kg υποδ. 10gr	280*360*100	260 €
700.0327	IPC DUAL DISPLAY	15kg υποδ. 5gr		290 €
700.0336	Μετασχηματιστής	-		15 €
700.0335	Ιnox τάσι	-		30 €



W2

Περιγραφή

Η W2 ενσωματώνει υψηλής ακρίβειας A/D chip και load cell (δυναμοκυψέλη). Παρέχει την λειτουργία της μέτρησης τεμαχίων και της αλλαγής ταχύτητας.

- Οθόνη LED με κόκκινα ψηφία
- Πληκτρολόγιο με 4 πλήκτρα
- Μπαταρία επαναφορτιζόμενη
- Τάσι Ιnox / 250*180mm
(Δέχεται μεγαλύτερο τάσι)

Ιδανική για συσκευαστήριο & τυποποίηση



W2C (LCD)

Κωδικός	Μοντέλο	Ικανότητα ζύγισης	Διαστάσεις W*D*Hmm	Τιμή
700.0300	W2	6 kg υποδ. 0,2gr	280*250*100	120 €
700.0301	W2	15kg υποδ. 0,5gr	280*250*100	120 €
700.0302	W2	30kg υποδ. 1gr	280*250*100	120 €
700.0303	W2C (LCD)	30kg υποδ. 1gr	280*250*100	130 €
700.0304	Καλώδιο τροφοδοσίας γωνιακό W2	-		7 €



Ηλεκτρονικοί ζυγοί βάρους

SUPER

Περιγραφή

- Κατασκευή ίnox με διαφανές κάλυμμα σκόνης
- Ανοξειδωτο τάσι
- Αδιάβροχος μετασχηματιστής AC/DC
- Εναλλαγή πολλαπλών μονάδων Kg, lb, g, oz, τεμ.
- Ένδειξη έντασης μπαταρίας

 *Ιδανική για επεξεργασία τροφίμων όπως κρέας, ψάρι, λαχανικά, φρούτα κ.λπ. Κατάλληλη και για χημικά εργαστήρια.*



Οθόνη	6 ψηφία 0.8" LED
Διάσταση τάσι	230x190mm
Διαστάσεις ζυγού	400 x 290 x 125mm
Πληκτρολόγιο	4 πλήκτρα (On, Off (Zero), Tare, Set)
Θερμοκρασία λειτουργίας	5°C έως 35°C
Τροφοδοσία	6V4Ah επαναφορτιζόμενη μπαταρία

Κωδικός	Μοντέλο	Ικανότητα ζύγισης	Τιμή
700.0310	SUPER	15Kg υποδ. 1g	300 €
700.0311	SUPER	30Kg υποδ. 2g	300 €



NSS Αδιάβροχος ζυγός για εσωτερικούς/εξωτερικούς χώρους

Περιγραφή

- Ανοξειδωτη κατασκευή
- Αδιάβροχος μετασχηματιστής AC/DC.
- Ρύθμιση αυτόματης απενεργοποίησης
- Ρύθμιση χρόνου αναμονής.

 *Ιδανική για επεξεργασία τροφίμων όπως κρέας, ψάρι, λαχανικά, φρούτα κ.λπ.*



Λειτουργία ελέγχου βάρους με χρωματική ένδειξη (στόχος βάρους): πράσινο – πορτοκαλί – κόκκινο



Οθόνη	Έγχρωμη οθόνη LCD
Διάσταση τάσι	250x195mm
Διαστάσεις ζυγού	330x275x110mm
Πληκτρολόγιο	4 Πλήκτρα (μηδέν, απόβαρο, υπολογισμός, on/off)
Θερμοκρασία λειτουργίας	-10°C-40°C.
Τροφοδοσία	220V και 6V4Ah επαναφορτιζόμενη μπαταρία

Κωδικός	Μοντέλο	Ικανότητα ζύγισης	Τιμή
700.0314	NSS	15Kg υποδ. 1g	280 €
700.0315	NSS	30Kg υποδ. 2g	280 €



Ηλεκτρονικοί ζυγοί βάρους

S29-MR Μπαταρίας - Ρεύματος

Αδιάβροχος ζυγός inox βαρέως τύπου

Περιγραφή

- Κατασκευή inox βαρέως τύπου
- Αδιάβροχη IP67
- Επιλέξιμες μονάδες ζύγισης (Kg, oz, lb)
- Έγκριση OIML (DK0199.255)
- Εβδομήντα (70 ώρες) συνεχόμενης λειτουργίας χωρίς Backlight
- Auto off
- Κατάλληλη για λειτουργία σε χώρους με υγρασία



Ιδανική για ιχθυοκαλλιέργεια, κρεοπωλεία, συσκευαστήρια, τυροκομία, αρτοποιεία, ζαχαροπλαστεία, εστιατόρια, ψητοπωλεία.



Α.Π. ΔΠΠ 433/2021

Χαρακτηριστικά

Οθόνη	LCD φωτιζόμενη (backlight) με μεγάλα ψηφία 25mm
Διάσταση τάσι	230x190mm
Διαστάσεις ζυγού	Π:243 x Μ:299.7 x Υ:126.7mm
Πληκτρολόγιο	Διακόπτης 3 πλήκτρων (ON/OFF, ZERO, TARE)
Θερμοκρασία λειτουργίας	-10°C~+40°C
Τροφοδοσία	12V 500mA και με επαναφορτιζόμενη μπαταρία
Βάρος	4.2Kg



Διάσταση

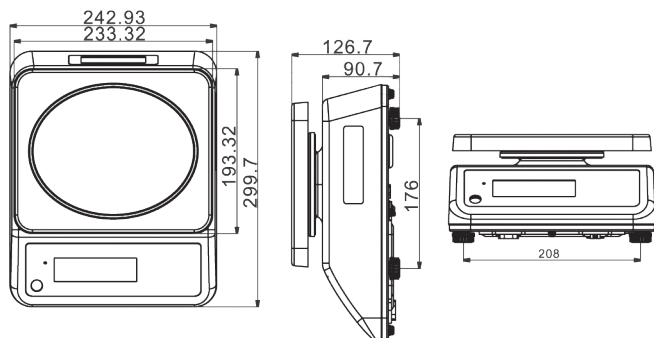

S29-15K-MR-D
S29-15K-MR-D
2 οθόνες



Κωδικός	Μοντέλο	Ικανότητα ζύγισης	Τιμή
700.0000	S29 15Kg Inox αδιάβροχος	6/15Kg υποδ. 2gr/5gr	300€
700.0001	S29 25Kg Inox αδιάβροχος	15/25Kg υποδ. 5gr/10gr	300€
700.0030	S29 6KG Inox αδιάβροχος	3/6Kg υποδ. 1gr/2gr	300€
700.0031	S29 15Kg 2 οθόνες, Inox αδιάβροχος	6/15Kg υποδ. 2gr/5gr	330€
700.0032	S29 25Kg 2 οθόνες, Inox αδιάβροχος	15/25Kg υποδ. 5gr/10gr	330€



WX

Περιγραφή

Ηλεκτρονικός Ζυγός με επαναφορτιζόμενη μπαταρία.
Ιδανική για Εσωτερικούς και Εξωτερικούς χώρους.
Οθόνη LCD φωτιζόμενη (μεγάλα ψηφία) και Backlight.
Βαριά κατασκευή.



Ιδανική για συσκευαστήριο & τυποποίηση

ΥΠ. ΑΝΑΠ. Φ2-2717/2013



Χαρακτηριστικά

Οθόνη	LCD φωτιζόμενη (μεγάλα ψηφία) και Backlight
Τροφοδοσία	Μπαταρία επαναφορτιζόμενη
Διάσταση τάσι	310x220mm
Διαστάσεις	320x330x100 mm

Κωδικός	Μοντέλο	Ικανότητα ζύγισης	Τιμή
700.0340	WX Τροφοδοτικό	6kg υποδ. 0,2gr 15kg υποδ. 0,5gr 30kg υποδ. 1gr	240 €
700.0269			14 €



Πλάστιγγες

NSW Μπαταρίας - Ρεύματος

Περιγραφή

- **Ιnox εξ'ολοκλήρου**
- Πλάστιγγα με ενδείκτη εσωτερικού/εξωτερικού χώρου
- Ανακλινόμενη κεφαλή για εύκολη ανάγνωση
- **Interface RS-232 για με υπολογιστή σύνδεση και με εκτυπωτή**
- Έγκριση OIML (DK0199.165)
- Εβδομήντα (70 ώρες) συνεχόμενης λειτουργίας χωρίς Backlight
- Αδιάβροχη IP65

 **Ιδανική για ιχθυοκαλλιέργειες, τυροκομία, κρεοπωλεία**



Χαρακτηριστικά

Οθόνη	LCD φωτιζόμενη (backlight) με μεγάλα ψηφία 52mm
Πληκτρολόγιο	Διακόπτης 7 πλήκτρων
Θερμοκρασία λειτουργίας	-10°C~+40°C
Τροφοδοσία	12V 500mA και με επαναφορτιζόμενη μπαταρία



Κωδικός	Μοντέλο	Ικανότητα ζύγισης	Διαστάσεις mm	Τιμή
700.0012	NSW-60K-MR	30Kg /60Kg υποδ. 10g/20g	300x400	850 €
700.0006	NSW-150K-MR	60Kg /150Kg υποδ. 20g/50g	400x500	960 €
700.0007	NSW-300K-MR	150Kg /300 υποδ. 50g /100g	600x600	1480 €

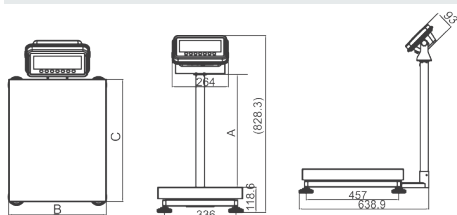

	NSW-4050	NSW-6060
A	400	400
B	400	600
C	500	600

NSW-4050, NSW-6060



NTW Μπαταρίας - Ρεύματος

Περιγραφή

- Πλάστιγγα με ενδείκτη εσωτερικού/εξωτερικού χώρου
- Ανακλινόμενη κεφαλή για εύκολη ανάγνωση
- **Interface RS-232 για με υπολογιστή σύνδεση και με εκτυπωτή**
- Έγκριση OIML (DK0199.165)
- Εβδομήντα (70 ώρες) συνεχόμενης λειτουργίας χωρίς Backlight

 *Ιδανική για παραλαβές, αποθήκες, βιοτεχνίες, συσκευαστήρια, κρεοπωλεία, super market.*



Χαρακτηριστικά

Οθόνη	LCD φωτιζόμενη (backlight) με μεγάλα ψηφία 52mm
Πληκτρολόγιο	Διακόπτης 7 πλήκτρων
Θερμοκρασία λειτουργίας	-10°C~+40°C
Τροφοδοσία	12V 500mA και με επαναφορτιζόμενη μπαταρία

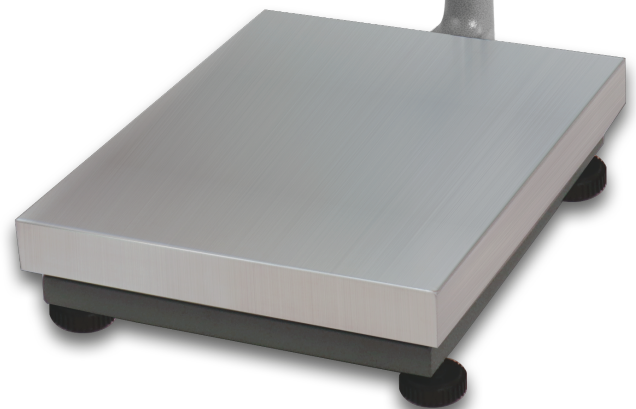

Κωδικός	Μοντέλο	Ικανότητα ζύγισης	Διαστάσεις mm	Τιμή
700.0002	NTW-30K-MR	15Kg/30Kg υποδ. 5g/10g	300x240	440 €
700.0003	NTW-150K-MR	60Kg/150Kg υποδ. 20g/50g	400x400	500 €
700.0004	NTW-300K-MR	150Kg/300Kg υποδ. 50g/100g	600x600	800 €
700.0005	NTW-600K-MR	300Kg/600Kg υποδ. 100g/200g	800x800	1000 €



IGX Ρεύματος LED εσωτερικού χώρου **IGB Ρεύματος LCD** εξωτερικού χώρου

Περιγραφή

- Οθόνη LED (IGX) με μεγάλα ψηφία
- Οθόνη LCD (IGB) με μεγάλα ψηφία
- Αδιάβροχο πληκτρολόγιο
- Χυτό σασί πλατφόρμας βαριάς κατασκευής
- Ανακλινόμενη κεφαλή για εύκολη ανάγνωση

Ιδανική για αποθήκες, παραλαβές & βιοτεχνίες

ΥΠ. ΑΝΑΠ. Φ2-1260/2009

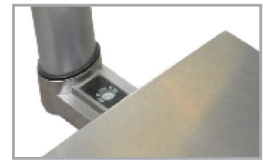
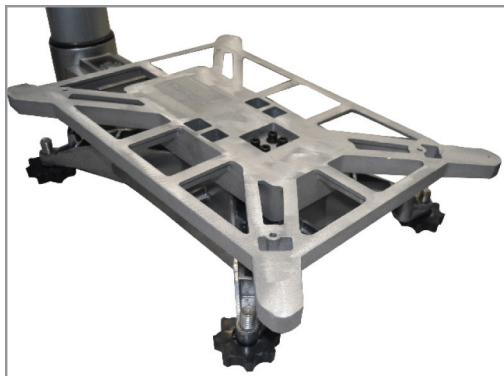

Αλφάδι



Κωδικός	Μοντέλο	Ικανότητα ζύγισης	Διαστάσεις mm	Τιμή
	IGX ρεύματος LED	60Kg υποδ. 20gr	550*400	550 €
700.0443	IGX ρεύματος LED	150Kg υποδ. 50gr	550*400	550 €
	IGB μπαταρίας LCD	60Kg υποδ. 20gr	550*400	500 €
700.0444	IGB μπαταρίας LCD	150Kg υποδ. 50gr	550*400	500 €
	IGB μετασχηματιστής			15 €



Χ2-С Μπαταρίας - Ρεύματος

Περιγραφή

- Οθόνη LCD με ψηφία και backlight εσωτερικού/εξωτερικού χώρου
- Inox τάσι και καγκελάκι
- Βαριά κατασκευή
- Λειτουργεί με επαναφορτιζόμενη μπαταρία
- Ενδειξη χαμηλής μπαταρίας
- RS-232
- Ανακλινόμενη κεφαλή για εύκολη ανάγνωση

 *Ιδανική για αποθήκες, παραλαβές & βιοτεχνίες*



Κωδικός	Μοντέλο	Ικανότητα ζύγισης	Διαστάσεις mm	Τιμή
700.0352	X2-C	150Kg υποδ.	500*600	
700.0356	X2-C	600Kg υποδ. 100gr	600*800	770 €
700.0357	X2-C	600Kg υποδ. 100gr	800*800	770 €



Πλάστιγγες

ΑΤΚ Μπαταρίας - Ρεύματος

Περιγραφή

- **ΑΤΚ4:** Οθόνη LCD με ψηφία & backlight εσωτερικού/εξωτερικού χώρου
- **ΑΤΚ:** Οθόνη LED με ψηφία εσωτερικού χώρου
- Λειτουργεί με επαναφορτιζόμενη μπαταρία
- Ισχύς τάσι
- RS-232
- Βαμμένο καγκελάκι
- Ανακλινόμενη κεφαλή για εύκολη ανάγνωση

 *Ιδανική για αποθήκες, παραλαβές & βιοτεχνίες*



Ενδείκτης βάρους X2



ATC 4



ΑΤΚ



Κωδικός	Μοντέλο	Ικανότητα ζύγισης	Διαστάσεις mm	Τιμή
700.0350	ΑΤΚ4 με κεφαλή Χ2	200Kg υποδ. 20gr	400*500	290 €
700.0360	ΑΤΚ με κεφαλή Χ0	300Kg υποδ. 50gr	500*600	380 €

IWB αδιάβροχος

Περιγραφή

- Φωτεινή οθόνη LCD με μεγάλα ψηφία εσωτερικού/εξωτερικού χώρου
- Αδιάβροχο πληκτρολόγιο
- Ανακλινόμενη κεφαλή για εύκολη ανάγνωση
- Ομαλή λειτουργία -15° εως 40°C

 *Ιδανικός για χώρους με νερά & υγρασία*

ΥΠ. ΑΝΑΠ. Φ2-1154/2012

Κωδικός	Μοντέλο	Ικανότητα ζύγισης	Διαστάσεις W*D*Hmm	Τιμή
700.0440	IWB	6kg υποδ. 1gr	200*250	900 €
700.0441	IWB	30kg υποδ. 5gr	350*350	1200 €
700.0442	IWB	150kg υποδ.20gr	380*530	1350 €
700.0366	Μετασημασιτής			16 €



BSP με πλαστική βάση αδιάβροχος

Περιγραφή

- Ζυγός με επαναφορτιζόμενη μπαταρία
- Φωτεινή οθόνη LED με κόκκινα ψηφία εσωτερικού χώρου
- Ανακλινόμενη κεφαλή για εύκολη ανάγνωση
- Ομαλή λειτουργία -15° εως 40°C
- Αδιάβροχο πληκτρολόγιο

 *Ιδανικός για συσκευαστήρια, αποθήκες και Super Market*



Κωδικός	Μοντέλο	Ικανότητα ζύγισης	Διαστάσεις W*D*Hmm	Τιμή
700.0361	BSP	100kg υποδ. 20gr	300*400	550 €
700.0362	BSP	200kg υποδ. 50gr	400*500	580 €
700.0364	Τροφοδοτικό			25 €

Επιδαπέδιοι Ηλεκτρονικοί Ζυγοί Παραλαβής

FD Βαμμένη με κεφαλή Χ3

- 4 δυναμοκυψέλες αλουμινίου
- Συνδέεται με οποιοδήποτε ενδείκτη βάρους
- Δέχεται βαμμένη ράμπα μεγάλου μήκους



Ιδανική για βιομηχανική χρήση

Κωδικός	Μοντέλο	Ικανότητα ζύγισης	Διαστάσεις	Τιμή
700.0400	FD	3000Kg/1Kg	100*100*11	1.400 €
700.0401	FD	3000Kg/1Kg	120*120*11	1.500 €
700.0402	FD	3000Kg/1Kg	150*150*11	1.600 €
	Ράμπα		1.00*0.60	
	Ράμπα		1.20*0.60	
	Ράμπα		1.50*0,60	

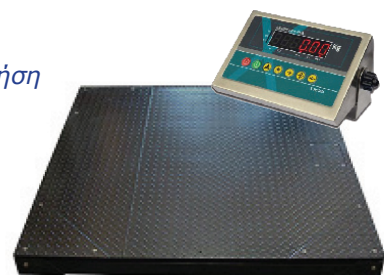

ΥΠ. ΑΝΑΠ. Φ2-590/2014

FDS Inox με κεφαλή Χ3

- 4 δυναμοκυψέλες inox με IP 67
- Stainless steel junction box (IP 64)

Κωδικός	Μοντέλο	Ικανότητα ζύγισης	Διαστάσεις	Τιμή
700.0405	FDS Inox	3000Kg/1Kg	100*100*11	2.700 €
700.0406	FDS Inox	3000Kg/1Kg	120*120*11	2.800 €
	FDS Inox	3000Kg/1Kg	150*150*11	
	Ράμπα		1.00*0.60	
	Ράμπα		1.20*0.60	
	Ράμπα		1.50*0,60	

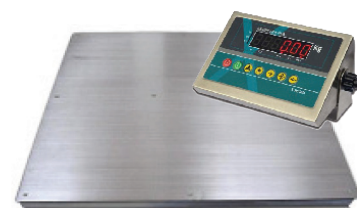

ΥΠ. ΑΝΑΠ. Φ2-590/2014

FDLS Inox / FDL Βαμμένη με κεφαλή Χ3

- Inox: 4 δυναμοκυψέλες inox με IP 67
- Βαμμένη: 4 δυναμοκυψέλες αλουμινίου
- Συνδέεται με οποιοδήποτε ενδείκτη βάρους
- Έχει χαμηλό ύψος φόρτωσης
- Συνοδεύεται από δύο ράμπες
- Έχει χερούλια μεταφοράς



Ιδανική για βιομηχανική χρήση

Κωδικός	Μοντέλο	Ικανότητα ζύγισης	Εσωτ. Διαστ.	Εξωτ. Διαστ.	Τιμή
700.0410	Fdl Βαμμένη	3000Kg/1Kg	120*120*50	120*140*50	2400 €
700.0416	Fdls Inox	3000Kg/1Kg	120*120*50	120*140*50	4600 €
700.0411	Fdl Βαμμένη	3000Kg/1Kg	150*150*50	150*170*50	3000 €
700.0417	Fdls Inox	3000Kg/1Kg	150*150*50	150*170*50	5000 €
700.0415	Fdls Inox	1500kg/500gr	0,80*0,80*50	0,80*1,00*50	3200 €

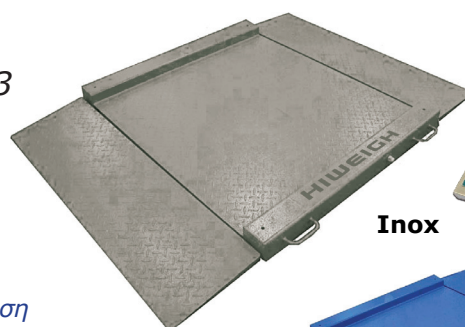

Inox

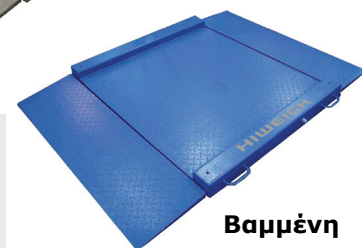

Βαμμένη

ΥΠ. ΑΝΑΠ. Φ2-590/2014



ΡΗΑ παλετοφόρο

Περιγραφή

Κωδικός 700.0430

- Κατασκευή για βιομηχανική χρήση
- 2.000kg/1kg
- Οθόνη 1.2" backlight LED, 6 ψηφίων 24 mm
- Ζύγιση με 4 δυναμοκυψέλες
- Επαναφορτιζόμενη μπαταρία
- Διάρκεια μπαταρίας 60 ώρες συνεχούς λειτουργίας
- Αδιάβροχο πληκτρολόγιο
- 2 έξοδοι RS232
- Μήκος πηρουινών: 1135mm
- Πλάτος πηρουινών: 180mmC



 *Ιδανικός για παραλαβές, ζύγιση & μεταφορά*

ΤΙΜΗ 1600 €

ΜΡ μηχανικός

Περιγραφή

- Μηχανικός Ζυγός
- Βαριάς κατασκευής

 *Ιδανικός για παραδόσης /παραλαβές σε εξωτερικούς χώρους χωρίς ρεύμα*



Κωδικός	Μοντέλο	Ικανότητα ζύγισης	Διαστάσεις πλατφόρμας	Τιμή
700.0435	MP-660	500kg υποδ. 200gr	600*600	500 €
700.0436	MP-680	1000kg υποδ. 200gr	600*800	580 €

Κρεμαστοί ζυγοί - Κανταράκια

CSE



- Αυτόματος τερματισμός όταν δε χρησιμοποιείται
- Λειτουργία χαμηλής κατανάλωσης μπαταρίας
- Επικάλυψη αλουμινίου
- Οθόνη LED 5 ψηφίων εσωτερικού χώρου
- Λειτουργεί με επαναφορτιζόμενη μπαταρία

Ιδανικός για βιομηχανικούς χώρους αλουμινίου, σιδήρου & ανακύκλωσης

Κωδικός	Μοντέλο	Ικανότητα ζύγισης	Διαστάσεις W*D*H	Τιμή
700.0450	CSE	300kg	222*128*370 mm	
700.0451	CSE	500kg υποδ.100gr	222*128*370 mm	380 €
700.0452	CSE	1000kg υποδ.500gr	222*128*370 mm	450 €

CSB-T



- Οθόνη LED 5 ψηφίων εσωτερικού χώρου
- Ένδειξη χαμηλής μπαταρίας
- Αυτόματος τερματισμός
- Power-saving function
- 12 kg
- Λειτουργεί με επαναφορτιζόμενη μπαταρία

Ιδανικός για βιομηχανικούς χώρους αλουμινίου, σιδήρου & ανακύκλωσης

Κωδικός	Μοντέλο	Ικανότητα ζύγισης	Διαστάσεις W*D*H	Τιμή
700.0455	CSB-T	υποδ.1000gr	800*300*420 mm	900 €
	CSB-T	10T υποδ. 5000gr	800*300*420 mm	1300 €

CX & CXX Κανταράκια ελαφράς εφαρμογής

Περιγραφή

- Οθόνη LCD Backlight εσωτερικού/εξωτερικού χώρου
- Ένδειξη χαμηλής μπαταρίας
- Κατασκευή από αλουμίνιο
- **CX**: Λειτουργεί με 2 μπαταρίες AA
- **CXX**: Λειτουργεί με 3 μπαταρίες AA
- **CR**: Λειτουργεί με 2 μπαταρίες AAA

Ιδανικός για βιομηχανικούς χώρους αλουμινίου, σιδήρου & ανακύκλωσης, και πιο ελαφριάς εφαρμογής courier



Κωδικός	Μοντέλο	Ικανότητα ζύγισης	Τιμή
700.0460	CX 120	120kg υποδ. 50gr	160 €
700.0461	CX 300	300kg υποδ. 100gr	180 €
700.0465	CXX 300	300kg υποδ. 100gr	280 €
700.0466	CXX 500	500kg υποδ. 200gr	300 €
700.0467	CXX 1000	1000kg υποδ. 500gr	300 €
700.0470	CR	50kg υποδ. 20gr	40 €



Ζυγός ράγας με επιλογή κεφαλής

- Βαριάς κατασκευής
- Ζύγιση σε μια δυναμοκυψέλη Inox ή OP
- Προσαρμόζεται σε οποιοδήποτε είδος διακίνησης (Helm, λάμα ή σωλήνα, κλπ.)
- Ιδανικός για ζύγιση κρεάτων

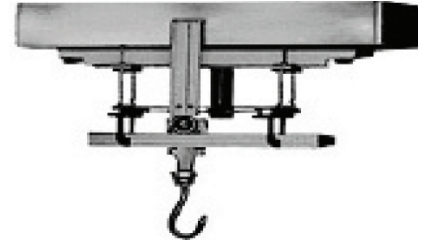

Κωδικός	Μήκος	Ικανότητα ζύγισης	Τιμή
700.0500	40 cm	300 Kg υποδ. 100gr	1300 €
700.0501	40 cm	600 Kg υποδ. 200gr	1400 €

X-3M Inox Ηλεκτρονικός

Κωδικός: 700.0701

Οθόνη LCD backlight

Αδιάβροχο πληκτρολόγιο

Ανοξειδωτος εξ' ολοκλήρου

Έξοδος RS-232

Λειτουργεί με ρεύμα 220V



Τιμή: 300€ με επιτοίχια βάση στήριξης

X2 Ηλεκτρονικός

Κωδικός: 700.0700

Οθόνη LCD backlight

Αδιάβροχο πληκτρολόγιο

Επαναφορτιζόμενη μπαταρία

Έξοδος RS-232

Διαστάσεις 190*55*108



Τιμή: 125€ με επιτοίχια βάση στήριξης

DFWT Ψηφιακός ενδείκτης βάρους

Κωδικός: 700.0702

Ψηφιακός ενδείκτης βάρους με προσαρτημένο θερμικό εκτυπωτή,

κατάλληλος για οποιαδήποτε βιομηχανική ή εμπορική χρήση

Διατίθεται σε δύο εκδόσεις: με LED ή LCD φωτιζόμενη οθόνη

Αδιάβροχο πληκτρολόγιο 17 πλήκτρων

Αδιάβροχο περίβλημα βαθμού προστασίας IP65

Διαστάσεις: 278*12*186mm

Ενσωματωμένο ρολόι & επαναφορτιζόμενη μπαταρία

Δύο σειριακές θύρες RS232



Τιμή: 1100€

Ηλεκτρονικοί ζυγοί ακριβείας

MD σειρά ζυγών τσέπης

Χαρακτηριστικά

Ανοξείδωτο τάσι, μεγάλη ακρίβεια, ιδανικό εργαλείο για πολύτιμους και ημιπολύτιμους λίθους

- LCD 5 1/2 ψηφίων οθόνη
- Πολλαπλές μονάδες ζύγισης (g, oz, gn, ct)
- Τροφοδοσία: 2 μπαταρίες AAA
- Διαστάσεις: 71.1x122x20.3mm/ Ανοξείδωτο τάσι 63.5x76mm

Κωδικός	Μοντέλο	Ικανότητα ζύγισης	Τιμή
700.0530	MD	200g υποδ. 0,01gr	45 €
700.0531	MD	300g υποδ. 0,01gr	45 €
700.0532	MD	500g υποδ. 0,1gr	45 €
700.0533	MD	1000g υποδ. 0,1gr	45 €



BHK

Χαρακτηριστικά

- Οθόνη LCD με backlight
- Τροφοδοσία: 6 μπαταρίες AA και με ρεύμα
- Ιδανικός για εργαστηριακή χρήση

Κωδικός	Μοντέλο	Ικανότητα ζύγισης	Τιμή
700.0540	BHK	5kg υποδ. 1gr	90 €



HA2

Χαρακτηριστικά

- Τροφοδοσία: 4 μπαταρίες AAA, Προαιρετικά: 6-9V AC/DC adaptor
- Μονάδες μέτρησης (g,ct,oz)
- Οθόνη φωτιζόμενη LCD
- Διαστάσεις: 128*100*60mm / Βάρος: 249gr

Κωδικός	Μοντέλο	Ικανότητα ζύγισης	Τιμή
	HA2	60kg υποδ. 0,001gr	210 €



Ηλεκτρονικοί ζυγοί ακριβείας

LW5000

Χαρακτηριστικά

- Με τέσσερις μονάδες ζύγισης (g/lb/oz/pcs).
- Αυτόματη βαθμονόμηση. Ένδειξη χαμηλής ισχύος & φόρτισης.
- Προαιρετικά διαθέτει οπίσθιο φωτισμό LED και μετασχηματιστή.

 *Ιδανική για εσωτερικούς και εξωτερικούς χώρους όπως σχολεία, γραφεία και για οικιακή χρήση.*

Κωδικός	700.0545
Οθόνη	6 ψηφία, LCD 30mm
Ικαν. ζύγισης	5kg υποδ. 1gr
Πληκτρολόγιο	4 πλήκτρα αφής
Τροφοδοσία	220V/50Hz & μπαταρία 3A
Διαστάσεις	153.7 x 199.3 x 49.8mm
Τιμή	90€



BY-6000

Χαρακτηριστικά

Μονάδες μέτρησης g, oz, ct, gn, dwt, ozt.

 *Ιδανική για εργαστηριακή χρήση και πολύτιμα μέταλλα*

Κωδικός	700.0550
Οθόνη	μπλε LCD με backlight
Ικαν. ζύγισης	6kg υποδ. 1gr
Πληκτρολόγιο	4 πλήκτρα αφής
Τροφοδοσία	DC 6V/500mA & 4xAA μπαταρίες
Διαστάσεις ζυγού	166x142mm
Τιμή	150€



HC & HC2

Χαρακτηριστικά

- Τροφοδοσία: 4 μπαταρίες AAA
- Μονάδες μέτρησης (g,ct,oz)
- Οθόνη φωτιζόμενη LCD
- Διαστάσεις: 133*95*33 (HC) & 140*102*30 (HC2)
- Διαστάσεις τάσι: 83*67 (HC) & 95*95 (HC2)

Κωδικός	Μοντέλο	Ικανότητα ζύγισης	Τιμή
	HC	600*0,01g	130 €
	HC	2000*0,1g	110 €
	HC2	2000*0,1g	110 €

HC



HC2



Ηλεκτρονικοί ζυγοί τεμαχίων

CSF μέτρησης τεμαχίων

Χαρακτηριστικά

- Οθόνη** LCD φωτιζόμενη τριών ενδείξεων:
1. βάρους/μέτρησης τεμαχίων
2. Συνολικό βάρος 3. Σύνολο τεμαχίων
- Μνήμες** 8 ορατές
- Μπαταρία** Επαναφορτιζόμενη



Κωδικός	Μοντέλο	Ικαν. ζύγισης	Διαστάσεις	Τιμή
700.0510	CSF	15kg υποδ. 0,5gr	310*255mm	200 €

 *Ιδανική για χρωματοπωλεία, καταστήματα faux bijoux*

CCX μέτρησης τεμαχίων

Χαρακτηριστικά

- Οθόνη** LCD φωτιζόμενη τριών ενδείξεων:
1. βάρους/μέτρησης τεμαχίων
2. Συνολικό βάρος
3. Σύνολο τεμαχίων
- Μνήμες** 8 ορατές
- Μπαταρία** Επαναφορτιζόμενη



Κωδικός	Μοντέλο	Ικαν. ζύγισης	Διαστάσεις	Τιμή
700.0511	CCX	30kg υποδ. 1gr	310*255mm	210 €

 *Ιδανική για χρωματοπωλεία, καταστήματα faux bijoux*

P3150 Φορητός Ζυγός με Βαλίτσα

Ζυγός για ζύμες-πίτσας που πραγματοποιεί έλεγχο και κάνει αναγωγή της ζύμης σε τεμάχια πίτσας για παράδειγμα. Ανοξείδωτο κάλυμμα

Χαρακτηριστικά

- Οθόνη** LCD με οπίσθιο φωτισμό τριών ενδείξεων
- Μπαταρία** 9V

 *Ιδανική για αγροτική παραγωγή, υπαίθριες ζυγίσεις.*

Κωδικός	Μοντέλο	Ικαν. ζύγισης	Διαστάσεις	Τιμή
700.0515	P3150	150kg υποδ. 50gr	270*270mm	200€



 *Ιδανική για χρωματοπωλεία, καταστήματα faux bijoux*

RF-50 φορητός ψηφιακός ζυγός για Φρέον

Χαρακτηριστικά

Προηγμένος φορητός ζυγός για φρέον. Διατίθεται με ειδική φορητή βαλίτσα μεγάλης αντοχής και οθόνη LCD 7 ψηφίων με οπίσθιο φωτισμό. Πλατφόρμα από αντιολισθητικό καουτσούκ. Εναλλαγή πολλών μονάδων: kg/g/ lb/oz. Προαιρετική ηλεκτρομαγνητική βαλβίδα - RFW100A. Λειτουργία συναγερμού.

 *Ιδανική για ανάκτηση και ζύγιση ψυκτικών αερίων.*

Κωδικός	700.0520
Οθόνη	LCD 7 ψηφία
Δυνατότητα Ζύγισης	50Kg/ Υποδιαίρεση 2g
Διαστάσεις ζυγού	223x223mm
Βάρος	2.5kg
Θερμοκρασία λειτουργίας	10°C - 50°C
Τροφοδοσία	μπαταρίες 5 x AA
Τιμή	240 €



RF-100 φορητός ψηφιακός ζυγός για Φρέον

Χαρακτηριστικά

Προηγμένος φορητός ζυγός για φρέον. Διατίθεται με ειδική φορητή βαλίτσα μεγάλης αντοχής και οθόνη LCD 7 ψηφίων με οπίσθιο φωτισμό. Πλατφόρμα από αντιολισθητικό καουτσούκ. Εναλλαγή πολλών μονάδων: kg/g/ lb/oz. Προαιρετική ηλεκτρομαγνητική βαλβίδα - RFW100A. Λειτουργία συναγερμού.

 *Ιδανική για ανάκτηση και ζύγιση ψυκτικών αερίων.*

Κωδικός	700.0521
Οθόνη	LCD 7 ψηφία
Δυνατότητα Ζύγισης	100Kg/ Υποδιαίρεση 5g
Διαστάσεις ζυγού	335 x 315mm
Βάρος	2.5kg
Θερμοκρασία λειτουργίας	10°C - 50°C
Τροφοδοσία	μπαταρίες 5 x AA
Τιμή	260 €



Ζυγοί

Ηλεκτρονικός ζυγός με κέρμα

Ηλεκτρονική ζυγαριά αποσκευών με κέρμα.

Κωδικός: 700.0770

Απαραίτητο για όλα τα ξενοδοχεία.

Προφυλάξτε τους πελάτες σας από το πρόστιμο των επιπλέον κιλών των αποσκευών τους. Ιδανικό για επιβάτες πτήσεων χαμηλού κόστους.

- Οθόνη LCD με ψηφία και backlight
- Βαριά κατασκευή
- Ρεύματος - μπαταρίας
- Ενδειξη χαμηλής μπαταρίας
- Inox τάσι
- Ικανότητα Ζύγισης 200gr με υποδιαίρεση 20gr
- Διαστάσεις: 1.13x30 cm
- Διάσταση τάσι: 40x50cm
- Ιδανικός για Ξενοδοχεία

TIMH 900 €



Baby Scale 2 σε 1

Κωδικός: 700.0778

- Ζυγαριά 2 σε 1
- Ικανότητα Ζύγισης: 30kg/20gr
- Λειτουργεί με μπαταρίες 4x1,5V AA



TIMH 140 €

SYE 2011 Ηλεκτρονική φορητή ζυγαριά

Επίπεδη, ελαφριά ζυγαριά κουζίνας. Μέτρηση σε χιλιόγραμμα, γραμμάρια, λίβρες και ουγγιές. Ανοξειδωτή πλατφόρμα. Λειτουργία απόβαρου. Αυτόματη απενεργοποίηση. Ένδειξη χαμηλής μπαταρίας. Ένδειξη υπερφόρτωσης.

Χαρακτηριστικά

Οθόνη LCD με μπλε οπίσθιο φωτισμό

Μπαταρία 3 μπαταρίες AAA

Κωδικός	Μοντέλο	Ικαν. ζύγισης	Διαστάσεις	Τιμή
700.0775	SYE 2011	5kg	-	28€



EK 8150 Ηλεκτρονική φορητή ζυγαριά

Με ψηφιακή οθόνη αφής, με ισχυρό πλαστικό γυαλί που δεν σπάει εύκολα, διακόπτης αυτόματης απενεργοποίησης όταν δεν χρησιμοποιείται. Ιnox τάσι. Λειτουργεί με μπαταρία. Μονάδες μέτρησης: γραμμάριο, ουγγιά, λίβρα.

Χαρακτηριστικά

Οθόνη LCD 46x17mm

Μπαταρία cr2032

Κωδικός	Μοντέλο	Ικαν. ζύγισης	Διαστάσεις	Τιμή
700.0776	EK8150	5kg/1g	-	28€

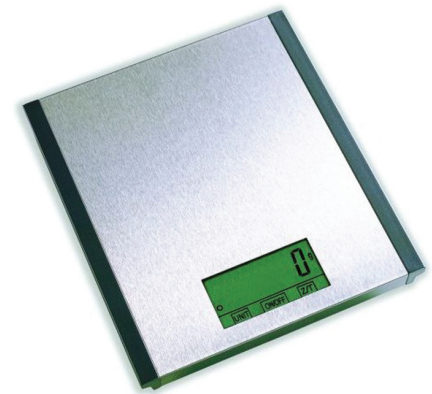

EK 3650 Ηλεκτρονική φορητή ζυγαριά

Ψηφιακή οθόνη με πλαστικό μπολ. Λειτουργεί με μπαταρία. Μονάδες μέτρησης: Gram, Ounce, Pound.

Χαρακτηριστικά

Οθόνη LCD 46x17mm

Μπαταρία cr2032

Κωδικός	Μοντέλο	Ικαν. ζύγισης	Διαστάσεις	Τιμή
700.0777	EK3650	5kg/1g	-	28€



Ηλεκτρονικός ζυγός CHECK OUT

D-POS 400T

Η DPOS 400 αποτελεί την ιδανική λύση για την αναβάθμιση της διαδικασίας πληρωμών στα σημεία πώλησης. Ευκολία προσαρμογής και εγκατάστασης.

- ✓ Ο εργονομικός σχεδιασμός σε συνδυασμό με το συμπαγές μέγεθος, εξασφαλίζουν την μέγιστη ευκολία εγκατάστασης στα ταμεία.
- ✓ Αξιόπιστη κατασκευή
- ✓ Ανθεκτική στην εντατική καθημερινή λειτουργία, με σύστημα προστασίας των εσωτερικών εξαρτημάτων από την υπερφόρτωση και την εισβολή υγρών και σκόνης.

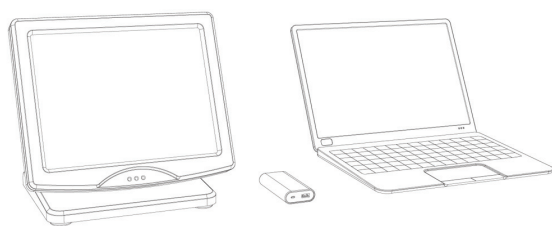

POS/ECR EXTERNAL BATTERY PC

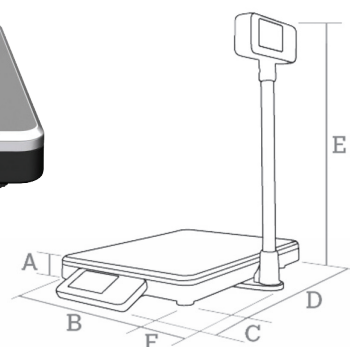

Διαστάσεις

A50xB275xC65xD345xE420*xF45mm

Διαστάσεις πλάκας

L300xW230mm

* 9,2mm με γυάλινη πλάκα & πόδια ρυθμιζόμενα σε ύψος στο ελάχιστο.

Χαρακτηριστικά

Κωδικός	700.0750
Ικανότητα ζύγισης	6kg / 2g - 15kg / 5g
Διαθέσιμες μορφές	Flat & με κολώνα

Κατασκευή Πλαστικό περίβλημα ABS

Οθόνη Εύκολη εγκατάσταση σε πολλές θέσεις (1 ή 2 οθόνες)
Οθόνη με οπίσθιο φωτισμό LCD matrix
5 ψηφία (έως H20 mm) ανά οθόνη
Εμφανίζει μόνο βάρος ή βάρος, τιμή/kg και σύνολο (συνδέεται με POS και εξαρτάται από το πρωτόκολλο επικοινωνίας)

Πληκτρολόγιο 3 πλήκτρα

Πλάκα Τύπος: Επίπεδη
Ανοξειδωτο ατσάλι. Διατίθεται επίσης σε γυαλί

Επικοινωνία σε PC/ POS/ECR RS-232, USB. Διαθέσιμα πρωτόκολλα επικοινωνίας για τα κύρια POS και ECR στην αγορά. Πρόγραμμα οδήγησης "OPOS"

Τροφοδοσία Μέσω σύνδεσης USB, με προσαρμογέα AC / DC από 110/240 VAC έως 5 V / 500 mA. Άλλες: άλλες πηγές μέσω σύνδεσης USB, για παράδειγμα με υπολογιστή.

Τιμή 720€

ΕΥΕΛΙΞΙΑ & ΠΡΟΣΑΡΜΟΣΤΙΚΟΤΗΤΑ

1 ή 2 οθόνες πελάτη σε θέση επιλογής



ΣΥΜΒΟΛΑ ΤΙΜΟΚΑΤΑΛΟΓΟΥ



Κατασκευασμένο σύμφωνα με τους κανονισμούς της Ευρωπαϊκής Ένωσης



Κατασκευή εξ' ολοκλήρου ανοξείδωτη



Προϊόν κατάλληλο για άμεση επαφή με τρόφιμα



Αδιάβροχο προϊόν



Πιστοποίηση για εμπορική συναλλαγή



Πιστοποίηση ασφάλειας προϊόντων με τις βασικές απαιτήσεις των εφαρμόσιμων οδηγιών της Ευρωπαϊκής Κοινότητας (ΕΚ)



Πιστοποίηση RoHS περιορίζει την χρήση 6 επικίνδυνων υλικών για την κατασκευή ή χρησιμοποίηση αυτών σε ηλεκτρικές και ηλεκτρονικές συσκευές.



Προσβάσιμότητα και για ανθρώπους με κινητικά προβλήματα



Πιστοποίηση της Κίνας, σήμα ασφαλείας για πολλά προϊόντα που εισάγονται, πωλούνται ή χρησιμοποιούνται στην κινεζική αγορά.



...we make the difference

ΗΛΕΚΤΡΟΝΙΚΑ ΣΥΣΤΗΜΑΤΑ ΜΟΝΟΠΡΟΣΩΠΗ ΕΠΕ

Αγίας Παρασκευής 10, Περιστέρι Τ.Κ. 121 32

ΑΦΜ 999090253 Δ.Ο.Υ. Β ΠΕΡΙΣΤΕΡΙΟΥ

www.infopos.gr • info@infopos.gr

Τηλ.κέντρο: 210 5690275, 210 5690000 • Fax 210 5699934